



Systemerweiterung:
jetzt 283
Duschvarianten
möglich!

Camargue[®] vario

Das Duschwandsystem
mit vielen Varianten

made in Germany



Inhalt

Produktübersicht	S. 4–5
Der Eckestieg	S. 6–9
Die Ecklösung	S. 10–12
XXL Solo Glaswand	S. 13
Die Nischentür	S. 14–17
Die Doppelpendeltüre	S. 18–19
Die Runddusche	S. 20
Die Fünfeckdusche	S. 21
Die Vorteile	S. 22–23
Der Einbau / Einbaumaße	S. 24–27

Unser Service für Sie

Bitte beachten Sie, dass einige Leistungen in wenigen Fachcentren nicht zur Verfügung stehen.

Lieferservice



Leihservice



Anhängerverleih



Tiefpreisgarantie



Montageservice, siehe letzte Seite.



Kundentelefon/Information

Kundentelefon 0800-3905000

Kunden-E-Mail: service@bauhaus-ag.de

Information, Lob, Kritik gebührenfrei

BAUHAUS Service Center Deutschland

Montag bis Freitag von 9–18 Uhr

(außerhalb dieser Zeit Anrufbeantworter)

freecall

0800-3905000

Kostenfrei vom Festnetz



Camargue® vario Das Duschwandsystem

CamargueVario, das erfolgreiche Duschwandsystem, überzeugt durch die Vielfalt an Varianten und einen überraschend einfachen Aufbau. Es besteht aus wenigen, verschieden breiten Systemelementen: Drehteile, Seitenteile, Festteile und Doppelpendeltüren. Alle Elemente sind links oder rechts anschlagbar, da beidseitig beschichtet. Durch die freie Kombination der Systemelemente wird der Einbau einer Dusche auch bei schwierigen Grundrissen machbar. Nischen und Ecken können ausgenutzt werden. Aber auch großzügige Duschlösungen werden möglich.

Ergänzend zu den Systemelementen bietet CamargueVario zusätzlich eine Runddusche, eine Fünfeckdusche und eine freistehende Glaswand. Die meisten Elemente werden in den Farben Silber und Weiß angeboten. Das beliebte Duschwandsystem CamargueVario wurde mit zusätzlichen Seitenteilen und Festteilen erweitert. Es sind jetzt 283 Duscharten möglich.

CamargueVario ist ein Duschwandsystem, mit dem man einfach und unkompliziert seinen Duschraum erfüllen kann und das viel günstiger als eine Maßanfertigung. Vielfalt, die sich lohnt. Viel Spaß beim Planen Ihres Badezimmers mit dem CamargueVario Duschwandsystem, Qualität made in Germany.

Produktübersicht

Mit nur 9 Systemelementen lassen sich 283 Duschvarianten bauen.

Systemelemente

Frei kombinierbar in verschiedenen Größen.



Drehteil

Breite	Silber Art.Nr.	Weiß Art.Nr.
750 mm	S1	W1
800 mm	S2	W2
900 mm	S3	W3
1000 mm	S4	W4

Seitenteil

Breite	Silber Art.Nr.	Weiß Art.Nr.
200 mm	S17	
750 mm	S5	W5
800 mm	S6	W6
900 mm	S7	W7
1000 mm	S8	W8

Festteil

Breite	Silber Art.Nr.
400 mm	S15
600 mm	S16

Anschlagprofil

Silber Art.Nr.	Weiß Art.Nr.
S9	W9

Gelenkadapterset

Silber Art.Nr.
S18

Alle Elemente sind 1950 mm hoch!



Doppelpendeltüre

Breite	Silber Art.Nr.
800 mm	S32
900 mm	S33
1000 mm	S34



Seitenteil für Doppelpendeltüre

Breite	Silber Art.Nr.
800 mm	S36
900 mm	S37
1000 mm	S38



Eckverbindungsprofil

Silber Art.Nr.
S39

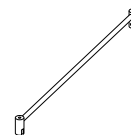

Stabilisationsstrebe inkl. Adapter

Silber Art.Nr.
S30

Alle Elemente sind 1950 mm hoch!

EckEinstieg

- mit 2 Drehteilen
- mit 2 Drehteilen und 1 Festteil
- mit 2 Drehteilen und 2 Festteilen

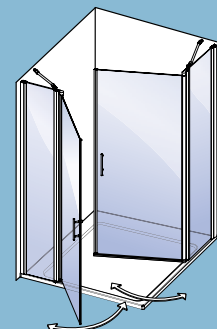
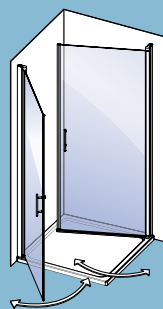

Ecklösung

- mit 1 Drehteil und 1 Seitenteil
- mit 1 Drehteil, 1 Seitenteil und 1 Festteil
- mit 1 Doppelpendeltüre, 1 Seitenteil für Pendeltüre inkl. Stabilisationsstrebe und 1 Eckverbindungsprofil

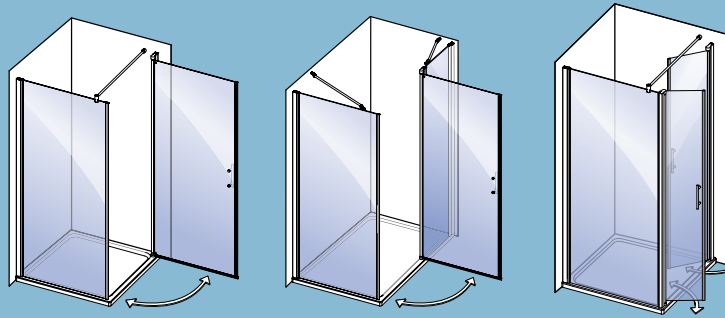

Nischentür

- mit 1 Drehteil und 1 Anschlagprofil
- mit 1 Drehteil und 1 Festteil
- mit 1 Drehteil und 1 Seitenteil
- mit 1 Drehteil, 1 Festteil und 1 Seitenteil

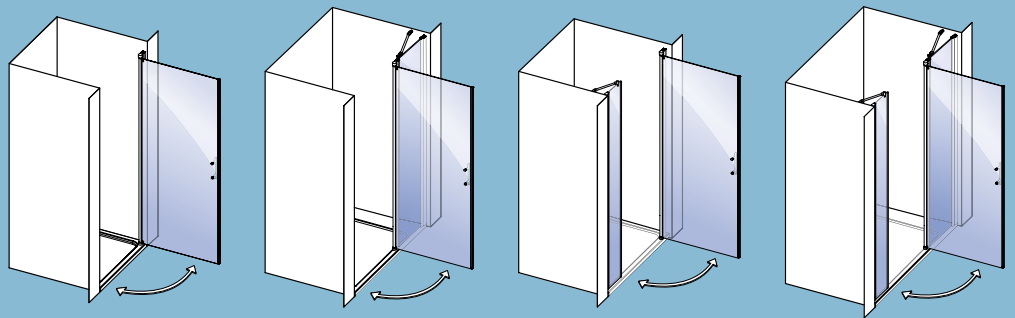

Nische Doppelpendeltüre

- mit 1 Doppelpendeltüre

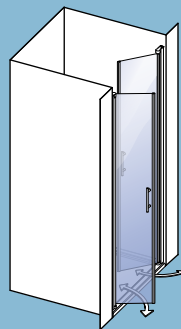

U-Kabine Doppelpendeltüre

- mit 1 Doppelpendeltüre, 2 Seitenteile inkl. Stabilisationsstrebe und 2 Eckverbindungsprofilen

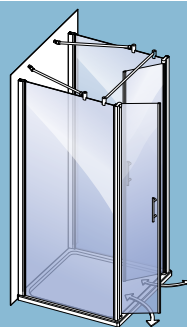

Runddusche

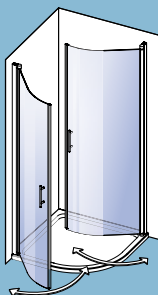

Fünfeckdusche

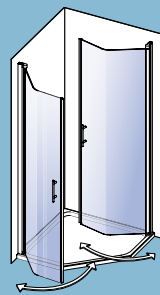

XXL Solo Glaswand

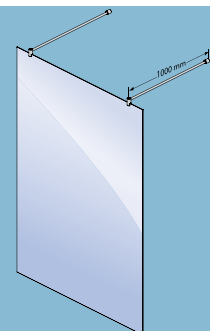



*Einbau auf
Duschtaße oder
bodengleich, variable
Einbaumasse durch
Ausgleichsprofile,
siehe S. 24-27*

Der Eckeinstieg

Mit dem CamargueVario Duschwandsystem können Sie eine Dusche mit „Eckeinstieg“ kreieren. Durch den Einsatz von zwei Drehteilen entsteht eine großzügige Öffnung, dadurch lässt sich die Dusche bequem betreten. Alle Systemelemente sind in verschiedenen miteinander kombinierbaren Größen in weiß und silber erhältlich.

Durch das neue Systemelement „Festteil“ kann die Dusche erweitert werden und zwar mit einem oder zwei Festteilen. Es sind Grundflächen von 0,56 qm bis 2,56 qm möglich, bei insgesamt 144 Varianten.



Links oder rechts anschlagbar, da beidseitig beschichtet

Der Eckeinstieg mit 2 Drehteilen 16 Varianten

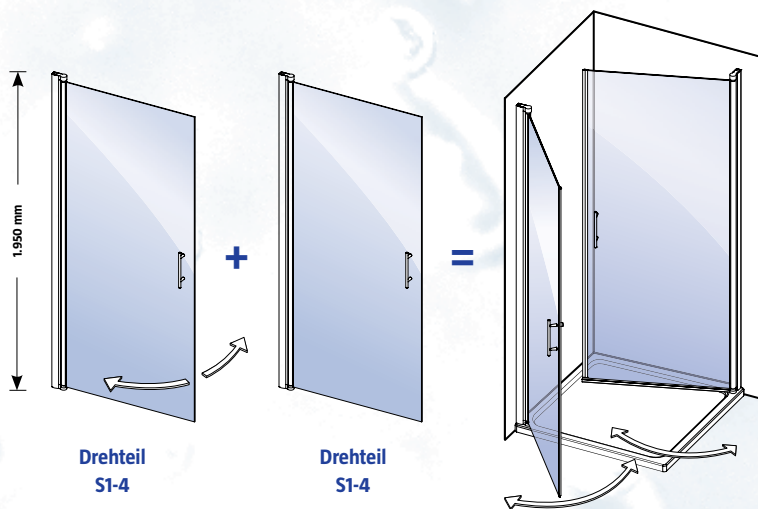

Komplettpreise für den Eckeinstieg mit 2 Drehteilen

		Maße Drehteil			
		750 mm	800 mm	900 mm	1000 mm
Maße Drehteil	750 mm	S1+S1 358,- €	S1+S2 368,- €	S1+S3 378,- €	S1+S4 418,- €
	800 mm	S2+S1 368,- €	S2+S2 378,- €	S2+S3 388,- €	S2+S4 428,- €
	900 mm	S3+S1 378,- €	S3+S2 388,- €	S3+S3 398,- €	S3+S4 438,- €
	1000 mm	S4+S1 418,- €	S4+S2 428,- €	S4+S3 438,- €	S4+S4 478,- €

Artikelbezeichnungen

Drehteil	Silber Art.Nr.	Weiß Art.Nr.
750 mm	S1	W1
800 mm	S2	W2
900 mm	S3	W3
1000 mm	S4	W4

Für die weiße Ausführung gelten die gleichen Preise.
Unterschiedliche Größen sind miteinander kombinierbar.



Links oder rechts anschlagbar, da beidseitig beschichtet

Der Eck Einstieg mit 2 Drehteilen und 1 Festteil 32 Varianten

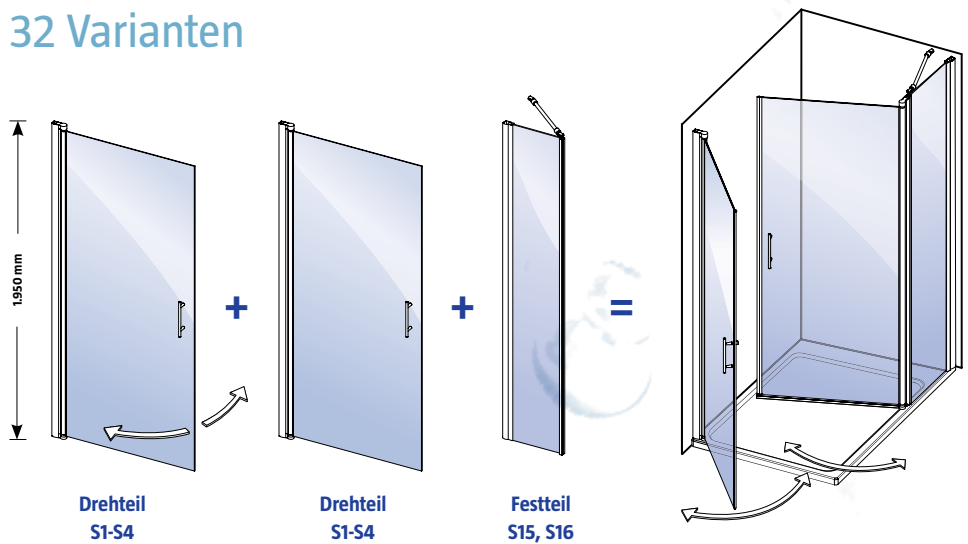

Komplettpreise für den Eck Einstieg mit 2 Drehteilen und 1 Festteil

		Maße Drehteil			
		750 mm	800 mm	900 mm	1000 mm
Maße Drehteil inkl. Festteil	1150 mm	S1+S15+S1 588,- €	S1+S15+S2 598,- €	S1+S15+S3 608,- €	S1+S15+S4 648,- €
	1200 mm	S2+S15+S1 598,- €	S2+S15+S2 608,- €	S2+S15+S3 618,- €	S2+S15+S4 658,- €
	1300 mm	S3+S15+S1 608,- €	S3+S15+S2 618,- €	S3+S15+S3 628,- €	S3+S15+S4 668,- €
	1350 mm	S1+S16+S1 608,- €	S1+S16+S2 618,- €	S1+S16+S3 628,- €	S1+S16+S4 668,- €
	1400 mm	S4+S15+S1 648,- €	S4+S15+S2 658,- €	S4+S15+S3 668,- €	S4+S15+S4 708,- €
	1400 mm	S2+S16+S1 618,- €	S2+S16+S2 628,- €	S2+S16+S3 638,- €	S2+S16+S4 678,- €
	1500 mm	S3+S16+S1 628,- €	S3+S16+S2 638,- €	S3+S16+S3 648,- €	S3+S16+S4 688,- €
	1600 mm	S4+S16+S1 668,- €	S4+S16+S2 678,- €	S4+S16+S3 688,- €	S4+S16+S4 728,- €

Unterschiedliche Größen sind miteinander kombinierbar.

Artikelbezeichnungen

Drehteil	Silber Art.Nr.
750 mm	S1
800 mm	S2
900 mm	S3
1000 mm	S4
Festteil	Silber Art.Nr.
400 mm	S15
600 mm	S16

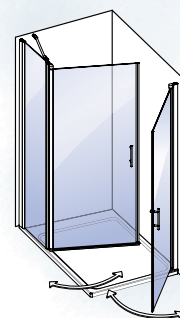

Zwei Einbaumöglichkeiten mit den gleichen Systemelementen



Artikelbezeichnungen

Drehteil	Silber Art.Nr.
750 mm	S1
800 mm	S2
900 mm	S3
1000 mm	S4

Festteil	Silber Art.Nr.
400 mm	S15
600 mm	S16

Der EckEinstieg mit 2 Drehteilen und 2 Festteilen 64 Varianten

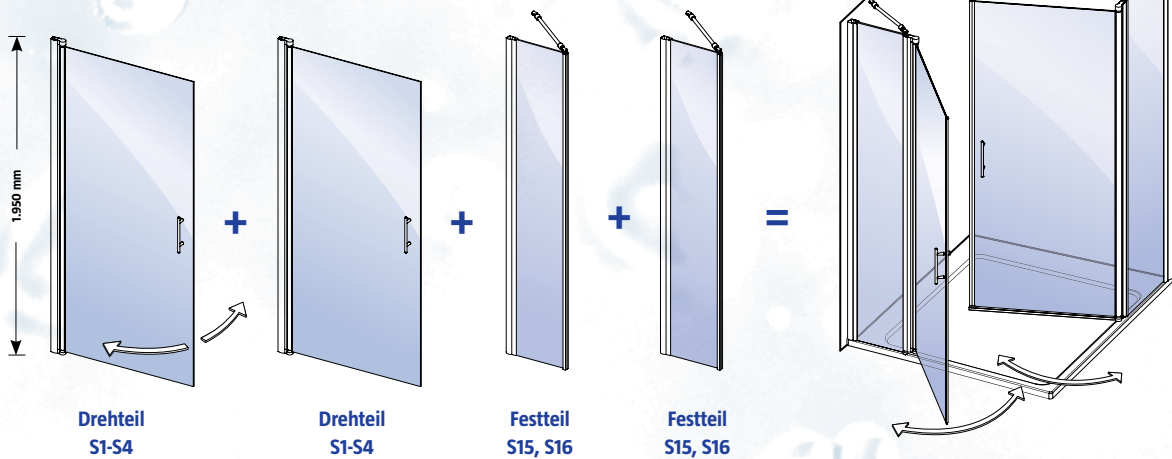

Komplettpreise für den EckEinstieg mit 2 Drehteilen und 2 Festteilen

		Maße Drehteil inkl. Festteil							
		1150 mm	1200 mm	1300 mm	1350 mm	1400 mm	1400 mm	1500 mm	1600 mm
Maße Drehteil inkl. Festteil	1150 mm	S1+S15+S1+S15 818,- €	S1+S15+S2+S15 828,- €	S1+S15+S3+S15 838,- €	S1+S15+S1+S16 838,- €	S1+S15+S4+S15 878,- €	S1+S15+S2+S16 848,- €	S1+S15+S3+S16 858,- €	S1+S15+S4+S16 898,- €
	1200 mm	S2+S15+S1+S15 828,- €	S2+S15+S2+S15 838,- €	S2+S15+S3+S15 848,- €	S2+S15+S1+S16 848,- €	S2+S15+S4+S15 888,- €	S2+S15+S2+S16 858,- €	S2+S15+S3+S16 868,- €	S2+S15+S4+S16 908,- €
	1300 mm	S3+S15+S1+S15 838,- €	S3+S15+S2+S15 848,- €	S3+S15+S3+S15 858,- €	S3+S15+S1+S16 858,- €	S3+S15+S4+S15 898,- €	S3+S15+S2+S16 868,- €	S3+S15+S3+S16 878,- €	S3+S15+S4+S16 918,- €
	1350 mm	S1+S16+S1+S15 838,- €	S1+S16+S2+S15 848,- €	S1+S16+S3+S15 858,- €	S1+S16+S1+S16 858,- €	S1+S16+S4+S15 898,- €	S1+S16+S2+S16 868,- €	S1+S16+S3+S16 878,- €	S1+S16+S4+S16 918,- €
	1400 mm	S4+S15+S1+S15 878,- €	S4+S15+S2+S15 888,- €	S4+S15+S3+S15 898,- €	S4+S15+S1+S16 898,- €	S4+S15+S4+S15 938,- €	S4+S15+S2+S16 908,- €	S4+S15+S3+S16 918,- €	S4+S15+S4+S16 958,- €
	1400 mm	S2+S16+S1+S15 848,- €	S2+S16+S2+S15 858,- €	S2+S16+S3+S15 868,- €	S2+S16+S1+S16 868,- €	S2+S16+S4+S15 908,- €	S2+S16+S2+S16 878,- €	S2+S16+S3+S16 888,- €	S2+S16+S4+S16 928,- €
	1500 mm	S3+S16+S1+S15 858,- €	S3+S16+S2+S15 868,- €	S3+S16+S3+S15 878,- €	S3+S16+S1+S16 878,- €	S3+S16+S4+S15 918,- €	S3+S16+S2+S16 888,- €	S3+S16+S3+S16 898,- €	S3+S16+S4+S16 938,- €
	1600 mm	S4+S16+S1+S15 898,- €	S4+S16+S2+S15 908,- €	S4+S16+S3+S15 918,- €	S4+S16+S1+S16 918,- €	S4+S16+S4+S15 958,- €	S4+S16+S2+S16 928,- €	S4+S16+S3+S16 938,- €	S4+S16+S4+S16 978,- €

Unterschiedliche Größen sind miteinander kombinierbar.



*Einbau auf
Duschtaße oder
bodengleich, variable
Einbaumasse durch
Ausgleichsprofile,
siehe S. 24-27*

Die Ecklösung

Das CarmargueVario Drehteil kombiniert mit einem Seitenteil bietet für jedes Eck im Badezimmer die perfekte Lösung. Die Systemelemente sind rechts oder links anschlagbar. Dadurch besteht die Möglichkeit, den Zugang zur Dusche auf der linken bzw. rechten Seite einzubauen. Alle Elemente sind in verschiedenen miteinander kombinierbaren Größen in weiß und silber erhältlich.

Mit dem neuen Systemelement „Festteil“ kann die Dusche erweitert werden. Es sind Grundflächen von 0,56 qm bis 1,60 qm möglich bei insgesamt 80 Varianten.



Links oder rechts anschlagbar, da beidseitig beschichtet

Die Ecklösung mit 1 Drehteil und 1 Seitenteil 16 Varianten

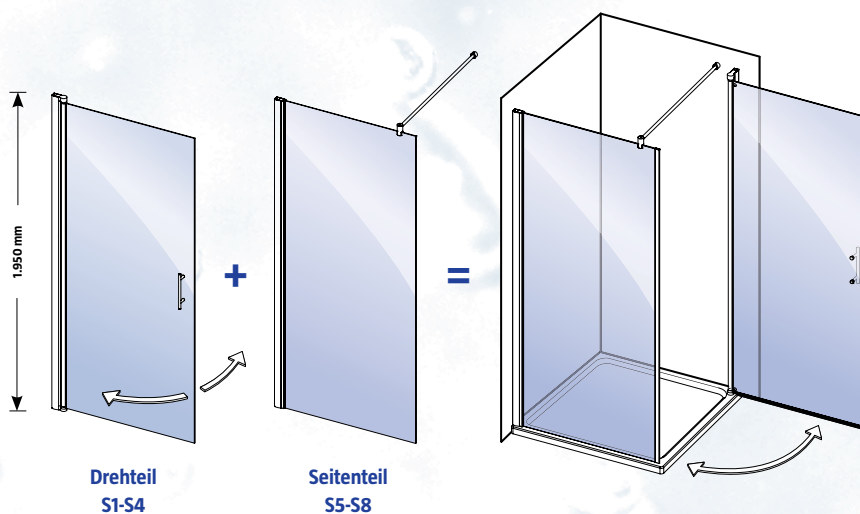

Komplettpreise für die Ecklösung mit 1 Drehteil und 1 Seitenteil

		Maße Seitenteil			
		750 mm	800 mm	900 mm	1000 mm
Maße Drehteil	750 mm	S1+S5 349,- €	S1+S6 359,- €	S1+S7 369,- €	S1+S8 409,- €
	800 mm	S2+S5 359,- €	S2+S6 369,- €	S2+S7 379,- €	S2+S8 419,- €
	900 mm	S3+S5 369,- €	S3+S6 379,- €	S3+S7 389,- €	S3+S8 429,- €
	1000 mm	S4+S5 409,- €	S4+S6 419,- €	S4+S7 429,- €	S4+S8 469,- €

Für die weiße Ausführung gelten die gleichen Preise.
Unterschiedliche Größen sind miteinander kombinierbar.

Artikelbezeichnungen

Drehteil	Silber Art.Nr.	Weiß Art.Nr.
750 mm	S1	W1
800 mm	S2	W2
900 mm	S3	W3
1000 mm	S4	W4

Seitenteil	Silber Art.Nr.	Weiß Art.Nr.
750 mm	S5	W5
800 mm	S6	W6
900 mm	S7	W7
1000 mm	S8	W8

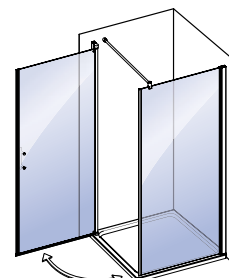

Zwei Einbaumöglichkeiten mit den gleichen Systemelementen



Links oder rechts anschlagbar, da beidseitig beschichtet

Die Ecklösung mit 1 Drehteil, 1 Seitenteil und 1 Festteil 32 Varianten

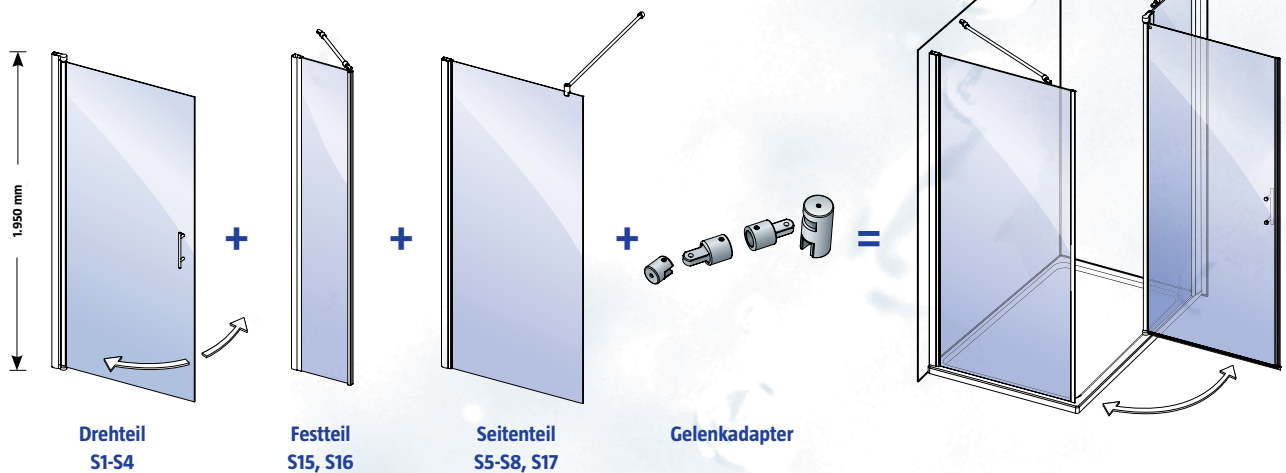

Komplettpreise für die Ecklösung mit 1 Drehteil, 1 Seitenteil und 1 Festteil

		Maße Seitenteil			
		750 mm	800 mm	900 mm	1000 mm
Maße Drehteil inkl. Festteil	1150 mm	S1+S15+S5+S18 629,- €	S1+S15+S6+S18 639,- €	S1+S15+S7+S18 649,- €	S1+S15+S8+S18 689,- €
	1200 mm	S2+S15+S5+S18 639,- €	S2+S15+S6+S18 649,- €	S2+S15+S7+S18 659,- €	S2+S15+S8+S18 699,- €
	1300 mm	S3+S15+S5+S18 649,- €	S3+S15+S6+S18 659,- €	S3+S15+S7+S18 669,- €	S3+S15+S8+S18 709,- €
	1350 mm	S1+S16+S5+S18 649,- €	S1+S16+S6+S18 659,- €	S1+S16+S7+S18 669,- €	S1+S16+S8+S18 709,- €
	1400 mm	S4+S15+S5+S18 689,- €	S4+S15+S6+S18 699,- €	S4+S15+S7+S18 709,- €	S4+S15+S8+S18 749,- €
	1400 mm	S2+S16+S5+S18 659,- €	S2+S16+S6+S18 669,- €	S2+S16+S7+S18 679,- €	S2+S16+S8+S18 719,- €
	1500 mm	S3+S16+S5+S18 669,- €	S3+S16+S6+S18 679,- €	S3+S16+S7+S18 689,- €	S3+S16+S8+S18 729,- €
	1600 mm	S4+S16+S5+S18 709,- €	S4+S16+S6+S18 719,- €	S4+S16+S7+S18 729,- €	S4+S16+S8+S18 769,- €

Unterschiedliche Größen sind miteinander kombinierbar.

Artikelbezeichnungen

Drehteil	Silber Art.Nr.
750 mm	S1
800 mm	S2
900 mm	S3
1000 mm	S4

Seitenteil	Silber Art.Nr.
200 mm	S17
750 mm	S5
800 mm	S6
900 mm	S7
1000 mm	S8

Festteil	Silber Art.Nr.
400 mm	S15
600 mm	S16

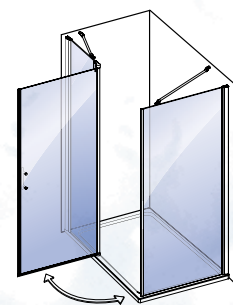

Zwei Einbaumöglichkeiten mit den gleichen Systemelementen

Gelenkadapterset	Silber Art.Nr.
	S18



XXL Solo Glaswand

Mit der CarmargueVario XXL Solo Glaswand erhält Ihre Dusche edle Eleganz. Diese leichte und transparente Lösung ist in jedem Badezimmer ein echtes Highlight. Als offene Duschart, ist diese Option von beiden Seiten zu begehen.

Komplettpreise für die
XXL Solo Glaswand

		Artikelnummer
Maße	1170 x 2000 mm	S13 415,- €
	1370 x 2000 mm	S14 470,- €

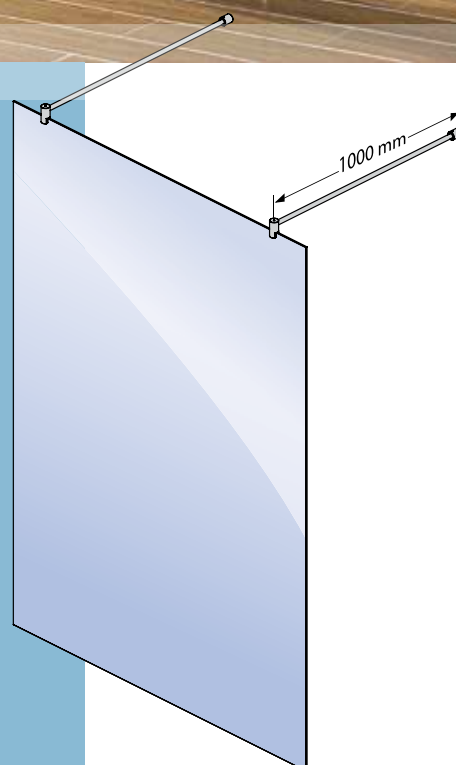



*Einbau auf
Duschtaße oder
bodengleich, variable
Einbaumasse durch
Ausgleichsprofile,
siehe S. 24-27*

Die Nischentür

In manchen Badezimmern gibt es nur eine kleine Nische zum Einbau einer Dusche. Auch hier bietet CamargueVario die Lösung. Die Systemelemente sind links oder rechts anschlagbar, da beidseitig beschichtet. Mit einem einzigen Drehteil können Sie kleine Nischen ab 750 mm Breite nutzen und eine praktische Dusche einbauen.

Mit den neuen Systemelementen „Festteil“ und „Seitenteil“ können nun Nischen vom 750 cm bis 1600 cm Breite für den Einbau einer Dusche genutzt werden. Insgesamt sind hier 24 Varianten möglich.



Links oder rechts anschlagbar, da beidseitig beschichtet

Die Nischentür mit 1 Drehteil und 1 Anschlagprofil 4 Varianten

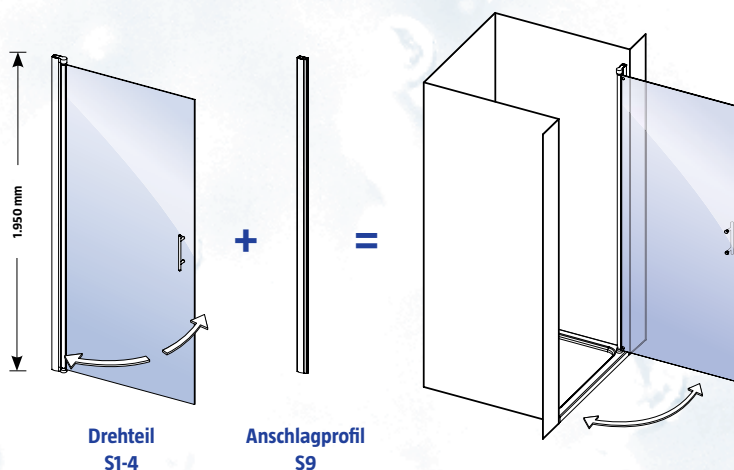

Komplettpreise für die Nischentür mit 1 Drehteil und 1 Anschlagprofil

Maße Drehteil			
750 mm	800 mm	900 mm	1000 mm
S1+S9	S2+S9	S3+S9	S4+S9
259,- €	269,- €	279,- €	319,- €

Für die weiße Ausführung gelten die gleichen Preise.

Artikelbezeichnungen

Drehteil	Silber Art.Nr.	Weiß Art.Nr.
750 mm	S1	W1
800 mm	S2	W2
900 mm	S3	W3
1000 mm	S4	W4

Anschlagprofil	Silber Art.Nr.	Weiß Art.Nr.
	S9	W9

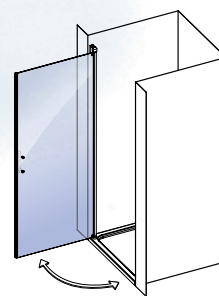

Zwei Einbaumöglichkeiten mit den gleichen Systemelementen

Die Nischentür mit 1 Drehteil und 1 Seitenteil 4 Varianten

Komplettpreise für die Nischentür mit 1 Drehteil und 1 Seitenteil

Drehteil inkl. Seitenteil	Maße	Preis
Drehteil inkl. Seitenteil	950 mm	S1+S17 309,- €
	1000 mm	S2+S17 319,- €
	1100 mm	S3+S17 329,- €
	1200 mm	S4+S17 369,- €

Zwei Einbaumöglichkeiten mit den gleichen Systemelementen

Links oder rechts anschlagbar, da beidseitig beschichtet

Die Nischentür mit 1 Drehteil, 1 Festteil und 1 Anschlagprofil 8 Varianten

Komplettpreise für die Nischentür mit 1 Drehteil, 1 Festteil und 1 Anschlagprofil

Maße Drehteil inkl. Festteil	Maße	Preis
Maße Drehteil inkl. Festteil	1150 mm	S1+S15+S9 489,- €
	1200 mm	S2+S15+S9 499,- €
	1300 mm	S3+S15+S9 509,- €
	1350 mm	S1+S16+S9 509,- €
	1400 mm	S4+S15+S9 549,- €
	1400 mm	S2+S16+S9 519,- €
	1500 mm	S3+S16+S9 529,- €
	1600 mm	S4+S16+S9 569,- €

Zwei Einbaumöglichkeiten mit den gleichen Systemelementen



Artikelbezeichnungen

Drehteil	Silber Art.Nr.
750 mm	S1
800 mm	S2
900 mm	S3
1000 mm	S4

Seitenteil	Silber Art.Nr.
200 mm	S17

Festteil	Silber Art.Nr.
400 mm	S15
600 mm	S16



Die Nischentür mit 1 Drehteil, 1 Festteil und 1 Seitenteil 8 Varianten

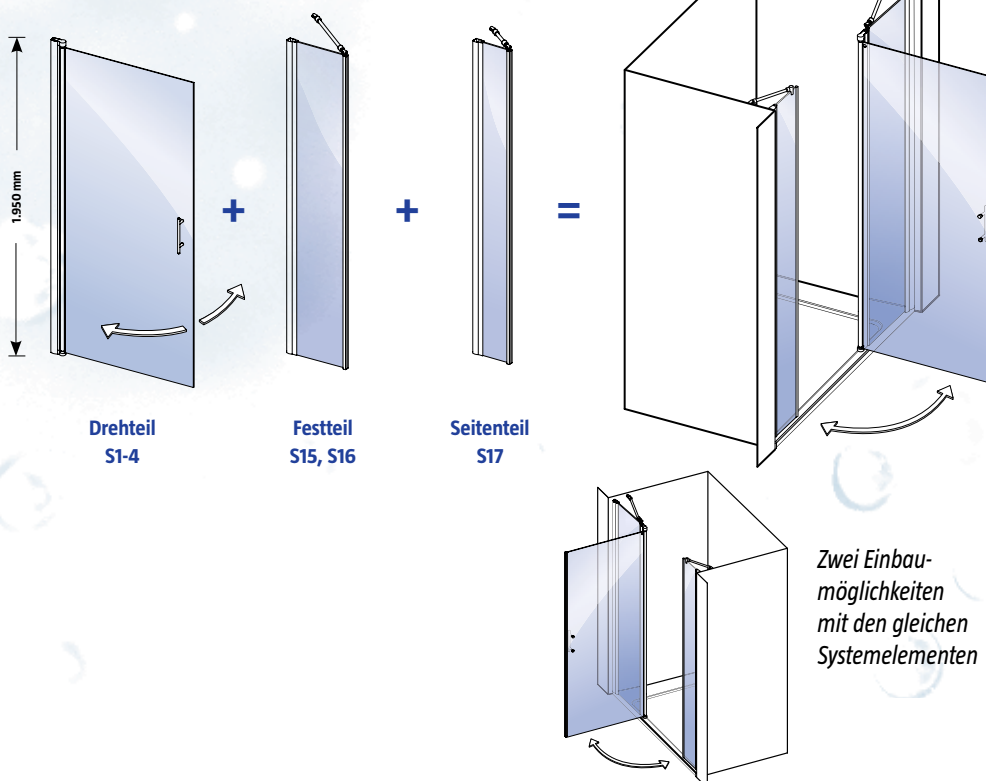

Komplettpreise für die Nischentür mit 1 Drehteil, 1 Festteil und 1 Seitenteil

Drehteil inkl. Seitenteil und Festteil	Preis
1350 mm	S1+S15+S17 539,- €
1400 mm	S2+S15+S17 549,- €
1500 mm	S3+S15+S17 559,- €
1550 mm	S1+S16+S17 559,- €
1600 mm	S4+S15+S17 599,- €
1600 mm	S2+S16+S17 569,- €
1700 mm	S3+S16+S17 579,- €
1800 mm	S4+S16+S17 619,- €

Die Doppelpendeltüre

Auch bei ungünstigen Grundrissen kann das CamargueVario Duschwandssystem optimale Einbaulösungen bieten. Durch den Einsatz von Doppelpendeltüren, ist der Einstieg in die Dusche sehr variabel und auf engstem Raum zu gestalten.

Die Doppelpendeltüren in drei Breiten können mit drei verschiedenen Seitenteilen verbaut werden. Es lassen sich Varianten in Nischen, Ecken aber auch freistehend als U-Kabine verwirklichen. Genau genommen gibt es durch die Kombination der Doppelpendeltüre mit Seitenteilen weitere 30 Varianten für die Badezimmergestaltung.

Mit dem CamargueVario Duschwandssystem lassen sich unkompliziert Duschen in nahezu allen Badezimmersituationen einbauen und das viel günstiger als bei Maßanfertigungen aber mit dem Qualitätsversprechen „Made in Germany“.

Fronteinstieg mit Doppelpendeltüre und 1 Seitenteil 18 Varianten

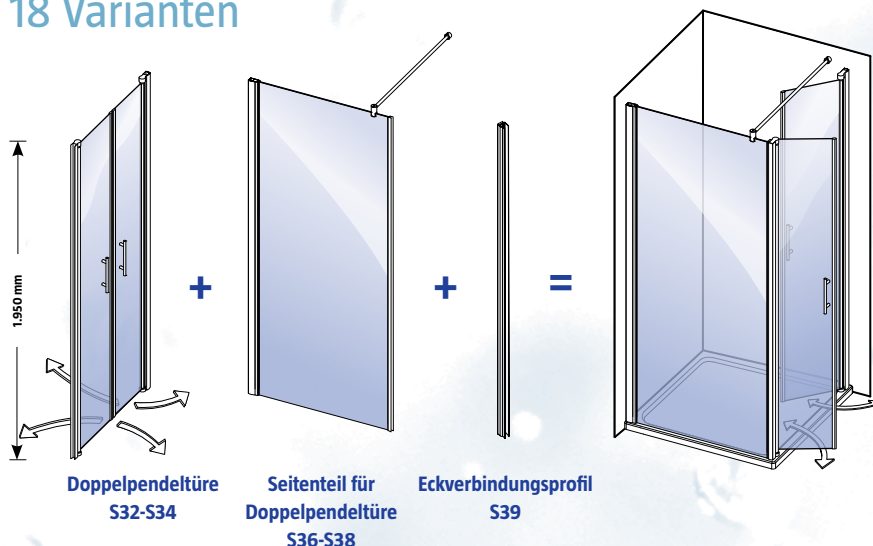

Komplettpreise für den Fronteinstieg mit Doppelpendeltüre und 1 Seitenteil

		Maße Seitenteil für Doppelpendeltüre		
		800 mm	900 mm	1000 mm
Doppelpendeltüre	800 mm	S32+S36+S39 681,- €	S32+S37+S39 696,- €	S32+S38+S39 711,- €
	900 mm	S33+S36+S39 726,- €	S33+S37+S39 741,- €	S33+S38+S39 756,- €
	1000 mm	S34+S36+S39 762,- €	S34+S37+S39 777,- €	S34+S38+S39 792,- €

Unterschiedliche Größen sind miteinander kombinierbar.

Artikelbezeichnungen

Doppelpendeltüre	Silber Art.Nr.
2 x 400 mm	S32
2 x 450 mm	S33
2 x 500 mm	S34
Seitenteil für D.-Pendeltüre	Silber Art.Nr.
800 mm	S36
900 mm	S37
1000 mm	S38
Eckverbindungsprofil	Silber Art.Nr.
	S39



Zwei Einbaumöglichkeiten mit den gleichen Systemelementen

U-Kabine mit Doppelpendeltüre und 2 Seitenteilen 9 Varianten

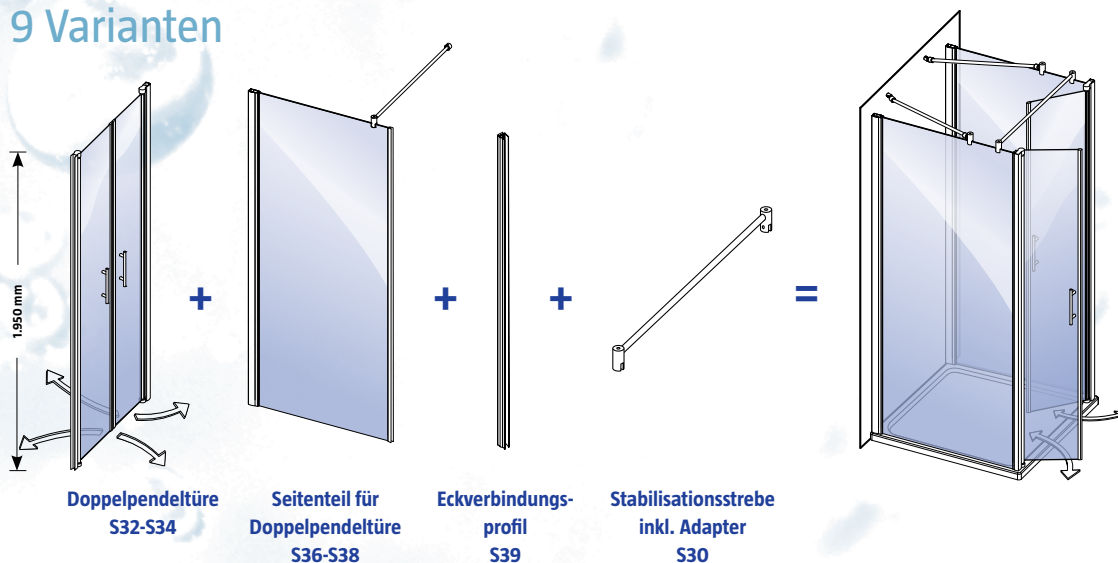

Komplettpreise für die U-Kabine mit Doppelpendeltüre und 2 Seitenteilen

		Maße Seitenteil für Doppelpendeltüre		
		800 mm	900 mm	1000 mm
Doppelpendeltüre	800 mm	S32+2xS36+2xS39+S30 1008,- €	S32+2xS37+2xS39+S30 1038,- €	S32+2xS38+2xS39+S30 1068,- €
	900 mm	S33+2xS36+2xS39+S30 1053,- €	S33+2xS37+2xS39+S30 1083,- €	S33+2xS38+2xS39+S30 1113,- €
	1000 mm	S34+2xS36+2xS39+S30 1089,- €	S34+2xS37+2xS39+S30 1119,- €	S34+2xS38+2xS39+S30 1149,- €

Unterschiedliche Größen sind miteinander kombinierbar.

Artikelbezeichnungen

Doppelpendeltüre	Silber Art.Nr.
2 x 400 mm	S32
2 x 450 mm	S33
2 x 500 mm	S34
Seitenteil für D.-Pendeltüre	Silber Art.Nr.
800 mm	S36
900 mm	S37
1000 mm	S38

Eckverbindungsprofil	Silber Art.Nr.
	S39
Stabilisationsstrebe inkl. Adapter	Silber Art.Nr.
	S30

Nische mit Doppelpendeltüre 3 Varianten

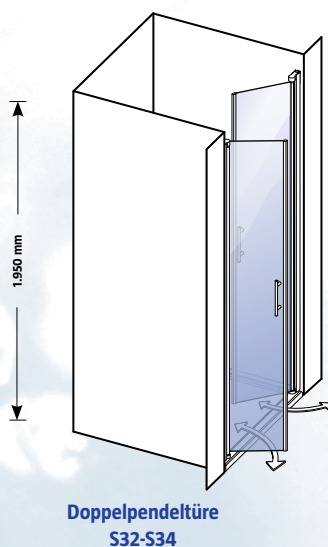

Komplettpreise für die Nische mit Doppelpendeltüre

Maße Pendeltüre	800 mm	900 mm	1000 mm
	S32 399,- €	S33 444,- €	S34 480,- €

Artikelbezeichnungen

Doppelpendeltüre	Silber Art.Nr.
800 mm	S32
900 mm	S33
1000 mm	S34



Die Runddusche

Ergänzend zu den Systemelementen sind zwei Komplett Duschen in den Farben Silber oder Weiß im Programm: die Runddusche und die Fünfeckdusche.

Beide Duschtypen haben frei bewegliche Drehelemente zum bequemen Einstieg und eignen sich zum Einbau auf eine Duschtasse ebenso wie zum bodengleichen Einbau. Durch Ausgleichsprofile sind die Einbaumaße größenvariabel. Bitte beachten Sie die Informationen zu den Einbaumaßen ab Seite 21 dieses Fachprospektes.

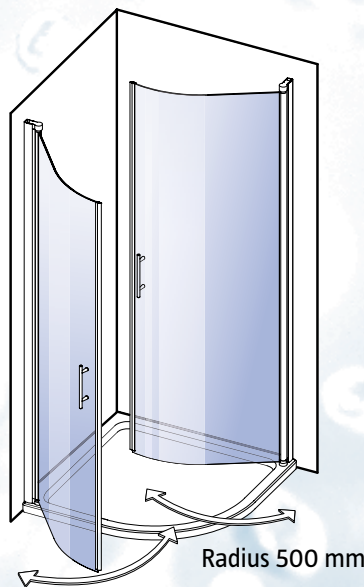

Komplettpreise für die Runddusche

		Artikelnummer	
Maße	900 mm	S10 Silber 419,- €	W10 Weiß 419,- €
	1000 mm	S11 Silber 499,- €	W11 Weiß 499,- €

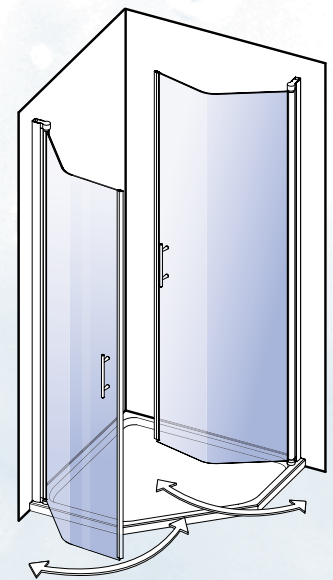

Komplettpreise für die Fünfeckdusche

		Artikelnummer	
Maße	900 mm	S12 Silber 479,- €	
	900 mm	W12 Weiß 479,- €	



Die Fünfeckdusche

Camargue® vario

Die Vorteile des Duschwandsystems

- frei kombinierbare Systemelemente
- Systemelemente in verschiedenen Breiten
- 283 Duschvarianten sind möglich
- Höhe der Systemelemente 195 cm (extra hoch, geeignet für bodengleiche Duschen)
- moderne Optik mit viel Glas, hochwertigen Alu-Profilen, Griffe aus Metall
- durch Ausgleichsprofile sind die Einbaumaße größenvariabel (+5/-15 mm)
- Hebe- und Senkmechanismus der Profile
- Magnetverschluss
- 5 Jahre Garantie
- made in Germany

made in
Germany

5 Jahre
Produktgarantie



Alle Systemelemente des CamargueVario Programms sind mit WonderClean® oberflächenversiegelt

- Hygiene und Sauberkeit im Handumdrehen
- langlebiger Glanz, dauerhafte Hygiene und Frische
- Pflege ohne Kraftaufwand
- keine Kalk- und Schmutzablagerungen

Zur Reinigung können handelsübliche Reiniger verwendet werden. Scheuernde oder aggressive Reiniger, oberflächenverletzende Geräte, konzentrierte Abflussreiniger, Armaturen- und Stahlreiniger sowie WC-Reiniger sind nicht geeignet. Vor der ersten Benutzung mit einem trockenen Tuch abwischen.



WONDER CLEAN®



Der Einbau

Vor dem Kauf des CamargueVario Duschwandsystems muss die Einbausituation festgestellt werden. Es gibt zwei Möglichkeiten: a) Einbau auf Duschtasse, b) bodengleicher Einbau. Obwohl die Einbaumaße bei dem „Einbau auf eine Duschtasse“ größer sind als beim „bodengleichen Einbau“ sind die jeweiligen Systemelemente gleich groß.



a) Einbau auf eine Duschtasse

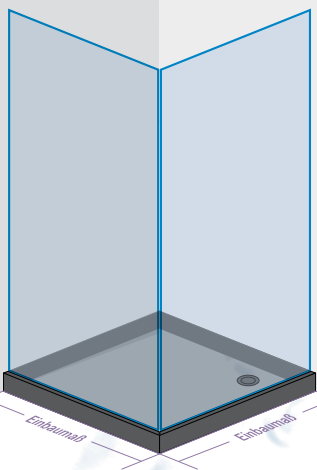

b) bodengleicher Einbau

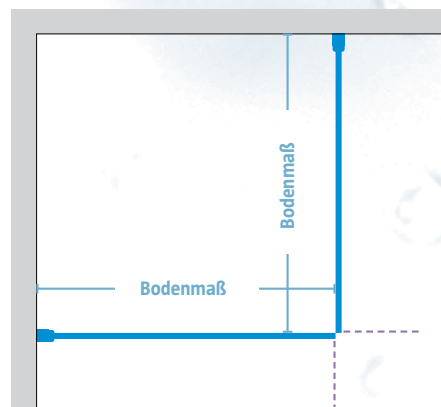
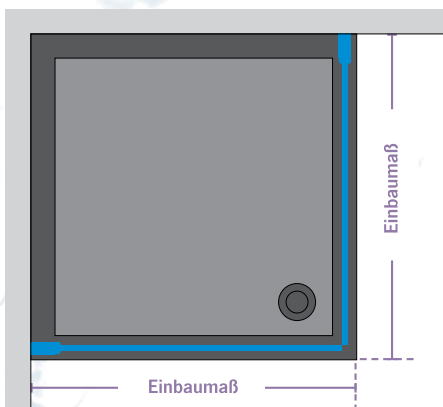
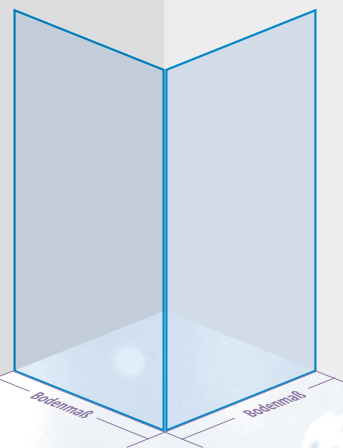

Ergänzend zu dem Duschwandssystem bietet Camargue ein großes Sortiment von Duschtassen, Badewannen, und Whirlpools an. Fragen Sie in Ihrem Fachcenter nach.

Einbau- und Bodenmaße

Der Fronteinstieg Doppelpendeltüre Links und rechts haben die gleichen Einbau- und Bodenmaße.

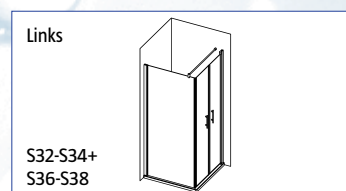

D.-Pendeltüre	Seitenteil	Einbaumaß (Tür x ST)	Bodenmaß (Tür x ST)
S32	S36	785-815 x 785-805	745-775 x 745-765
S32	S37	785-815 x 885-905	745-775 x 845-865
S32	S38	785-815 x 985-1005	745-775 x 945-965



D.-Pendeltüre	Seitenteil	Einbaumaß (Tür x ST)	Bodenmaß (Tür x ST)
S33	S36	885-915 x 785-805	845-875 x 745-765
S33	S37	885-915 x 885-905	845-875 x 845-865
S33	S38	885-915 x 985-1005	845-875 x 945-965

D.-Pendeltüre	Seitenteil	Einbaumaß (Tür x ST)	Bodenmaß (Tür x ST)
S34	S36	985-1015 x 785-805	945-975 x 745-765
S34	S37	985-1015 x 885-905	945-975 x 845-865
S34	S38	985-1015 x 985-1005	945-975 x 945-965

Die U-Kabine Doppelpendeltüre

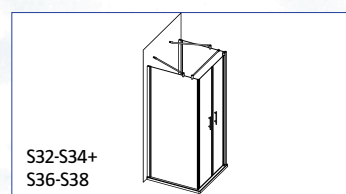

D.-Pendeltüre	Seitenteile	Einbaumaß (ST x Tür x ST)	Bodenmaß (ST x Tür x ST)
S32	S36	785-805 x 800 x 785-805	745-765 x 715-735 x 745-765
S32	S37	885-905 x 800 x 885-905	745-865 x 715-735 x 845-865
S32	S38	985-1005 x 800 x 985-1005	945-965 x 715-735 x 945-965

D.-Pendeltüre	Seitenteile	Einbaumaß (ST x Tür x ST)	Bodenmaß (ST x Tür x ST)
S33	S36	785-805 x 900 x 785-805	745-765 x 815-835 x 745-765
S33	S37	885-905 x 900 x 885-905	745-865 x 815-835 x 845-865
S33	S38	985-1005 x 900 x 985-1005	945-965 x 815-835 x 945-965

D.-Pendeltüre	Seitenteile	Einbaumaß (ST x Tür x ST)	Bodenmaß (ST x Tür x ST)
S34	S36	785-805 x 1000 x 785-805	745-765 x 915-935 x 745-765
S34	S37	885-905 x 1000 x 885-905	745-865 x 915-935 x 845-865
S34	S38	985-1005 x 1000 x 985-1005	945-965 x 915-935 x 945-965

Die Nische Doppelpendeltüre

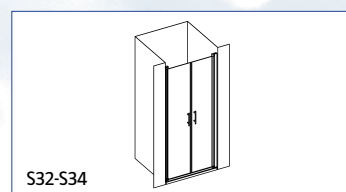

D.-Pendeltüre	Einbaumaß
S32	775-815
S33	875-915
S34	975-1015

Die Runddusche

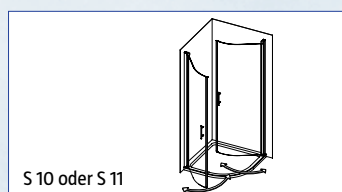

Runddusche	Einbaumaß Einbau auf Duschtasse	Einbaumaß bodengleich
S10	885-905	845-865
S11	985-1005	945-965

Die Fünfeckdusche

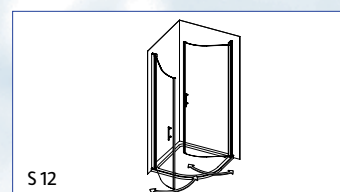

Fünfeckdusche	Einbaumaß Einbau auf Duschtasse	Einbaumaß bodengleich
S12	885-905	845-865

Einbau- und Bodenmaße

Der Eckestieg

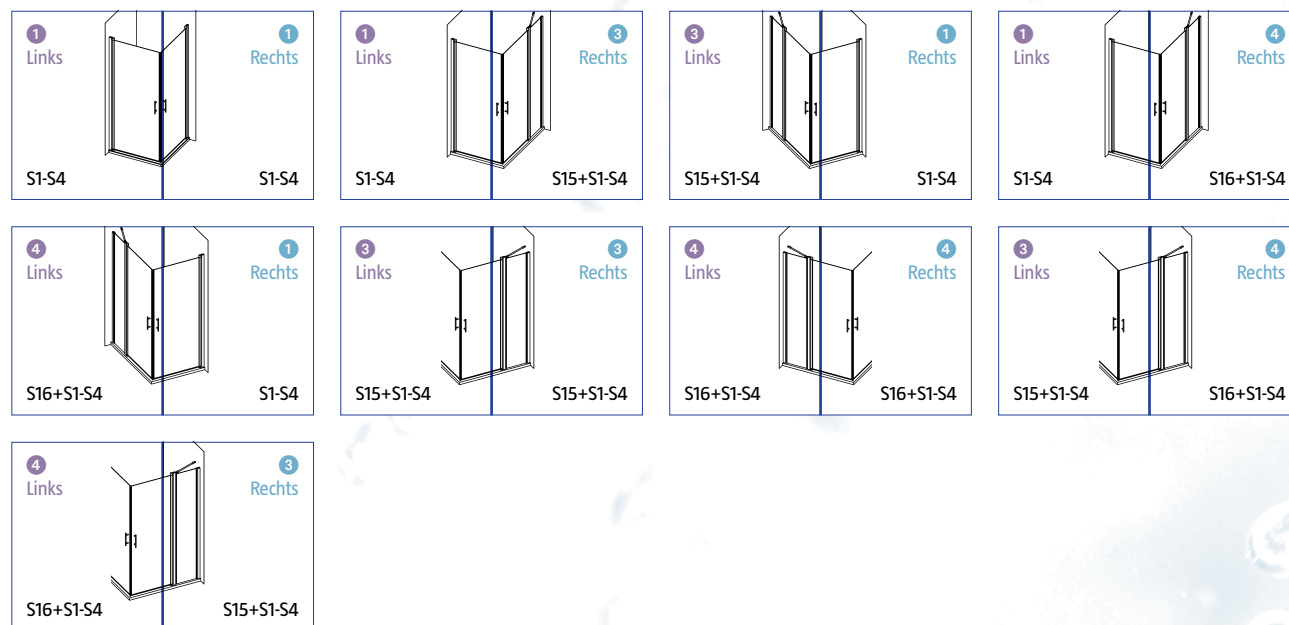

Die Ecklösung

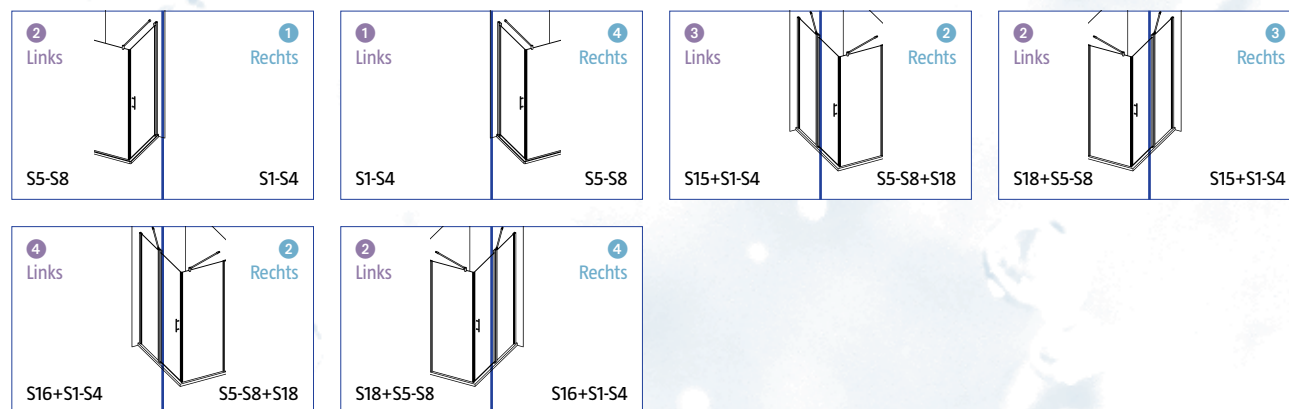

Die Nischentür

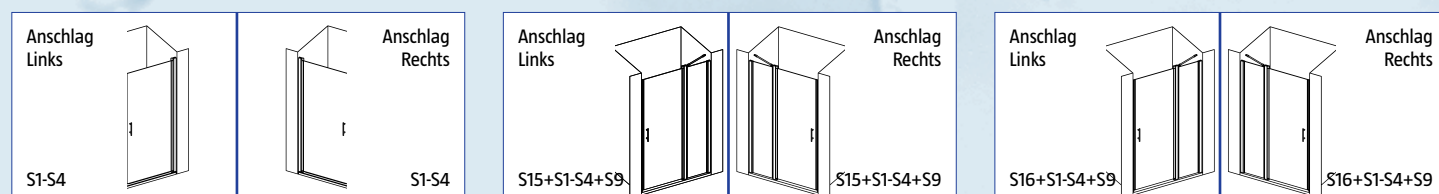

Dreiteil	Zubehör	Einbaumaß
S1	S9	735-755
S2	S9	785-805
S3	S9	885-905
S4	S9	985-1005

Dreiteil	Festteil	Zubehör	Einbaumaß
S1	S15	S9	1135-1165
S2	S15	S9	1185-1215
S3	S15	S9	1285-1315
S4	S15	S9	1385-1415

Dreiteil	Festteil	Zubehör	Einbaumaß
S1	S16	S9	1335-1365
S2	S16	S9	1385-1415
S3	S16	S9	1485-1515
S4	S16	S9	1585-1615

Einbau- und Bodenmaße für Eckeinstieg und Ecklösung

1 Links		
Drehteil	Einbaumaß	Bodenmaß
S1	735-755	695-715
S2	785-805	745-765
S3	885-905	845-865
S4	985-1005	945-965

1 Rechts		
Drehteil	Einbaumaß	Bodenmaß
S1	735-755	695-715
S2	785-805	745-765
S3	885-905	845-865
S4	985-1005	945-965

2 Links		
Seitenteil	Einbaumaß	Bodenmaß
S5	735-755	695-715
S6	785-805	745-765
S7	885-905	845-865
S8	985-1005	945-965

2 Rechts		
Seitenteil	Einbaumaß	Bodenmaß
S5	735-755	695-715
S6	785-805	745-765
S7	885-905	845-865
S8	985-1005	945-965

3 Links			
Drehteil	Festteil	Einbaumaß	Bodenmaß
S1	S15	1135-1155	1095-1115
S2	S15	1185-1205	1145-1165
S3	S15	1285-1305	1245-1265
S4	S15	1385-1405	1345-1365

3 Rechts			
Drehteil	Festteil	Einbaumaß	Bodenmaß
S1	S15	1135-1155	1095-1115
S2	S15	1185-1205	1145-1165
S3	S15	1285-1305	1245-1265
S4	S15	1385-1405	1345-1365

4 Links			
Drehteil	Festteil	Einbaumaß	Bodenmaß
S1	S16	1335-1355	1295-1315
S2	S16	1385-1405	1345-1365
S3	S16	1485-1505	1445-1466
S4	S16	1585-1605	1545-1565

4 Rechts			
Drehteil	Festteil	Einbaumaß	Bodenmaß
S1	S16	1335-1355	1295-1315
S2	S16	1385-1405	1345-1365
S3	S16	1485-1505	1445-1465
S4	S16	1585-1605	1545-1565

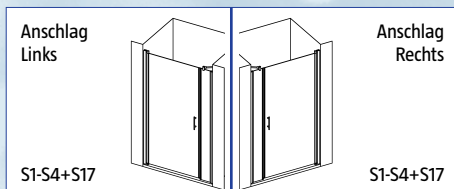

Drehteil	Seitenteil	Einbaumaß
S1	S17	925-955
S2	S17	975-1005
S3	S17	1075-1105
S4	S17	1175-1205

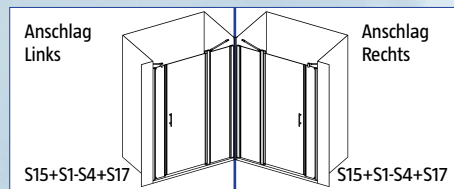

Drehteil	Festteil	Seitenteil	Einbaumaß
S1	S15	S17	1325-1355
S2	S15	S17	1375-1405
S3	S15	S17	1475-1505
S4	S15	S17	1575-1605

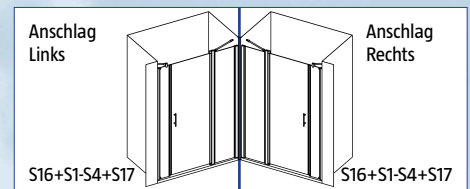

Drehteil	Festteil	Seitenteil	Einbaumaß
S1	S16	S17	1525-1555
S2	S16	S17	1575-1605
S3	S16	S17	1675-1705
S4	S16	S17	1775-1805



Camargue® – alles fürs Bad

Duschwannen
Badewannen
Whirlpoolsysteme

CamargueVario Duschwandssysteme

Badkeramik:
Waschbecken
Bidets
WCs
Urinale

Freistehende Badewannen

Accessoires



PEFC zertifiziert

Dieses Produkt stammt aus nachhaltig bewirtschafteten Wäldern und kontrollierten Quellen.

www.pefc.de

BAUHAUS Ihr Spezialist fürs Bad:

Alle Informationen zur Firma und Anschrift Ihres **BAUHAUS** Fachcentrums finden Sie unter www.bauhaus.info/fachcentren oder kostenlos unter Tel. 0800-3905000.

Die Preise in diesem Prospekt gelten innerhalb der Prospektlaufzeit. Druckfehler, Modelländerungen, Farb- und Strukturabweichungen vorbehalten. Sofern nicht anders angegeben, verstehen sich die angegebenen Preise als Abholpreise ohne Dekoration und ohne Leuchtmittel. Grundpreisangabe gemäß Preisangabenverordnung in Klammern.

Gültig bis 31.12.2015, 2. Auflage

OS 62.69 - 2.063.08.94
EAN 2020630894990