

STIHL RMA 235

STIHL



2 - 21	Instruction Manual
21 - 42	Manual de instrucciones
42 - 61	Skötselavvisning
61 - 80	Käyttöohje
80 - 99	Bedjeningsvejledning
99 - 118	Bruksanvisning
118 - 139	Instruções de serviço
139 - 161	Інструкція з експлуатації
161 - 184	οδηγίες χρήσης
184 - 206	Ръководство за употреба



Contents

1	Introduction.....	2
2	Guide to Using this Manual.....	2
3	Overview.....	3
4	Safety Precautions.....	4
5	Preparing the Lawn Mower for Operation...	9
6	Charging the Battery, LEDs.....	9
7	Assembling the Lawn Mower.....	9
8	Removing and Fitting the Battery.....	11
9	Inserting and Removing the Activation Key	11
10	Switching the Lawn Mower On and Off.....	12
11	Checking the Lawn Mower and Battery....	12
12	Operating the Lawn Mower.....	13
13	After Finishing Work.....	14
14	Transporting.....	14
15	Storing.....	14
16	Cleaning.....	15
17	Maintenance.....	15
18	Repairing.....	16
19	Troubleshooting.....	16
20	Specifications.....	18
21	Spare Parts and Accessories.....	18
22	Disposal.....	19
23	EC Declaration of Conformity.....	19
24	UKCA Declaration of Conformity.....	19
25	Safety Information for Lawn Mowers.....	20

1 Introduction

Dear Customer,

Thank you for choosing STIHL. We develop and manufacture our quality products to meet our customers' requirements. The products are designed for reliability even under extreme conditions.

STIHL also stands for premium service quality. Our dealers guarantee competent advice and instruction as well as comprehensive service support.

STIHL expressly commit themselves to a sustainable and responsible handling of natural resources. This user manual is intended to help you use your STIHL product safely and in an environmentally friendly manner over a long service life.

We thank you for your confidence in us and hope you will enjoy working with your STIHL product.



Dr. Nikolas Stihl

IMPORTANT! READ BEFORE USING AND KEEP IN A SAFE PLACE FOR REFERENCE.

2 Guide to Using this Manual

2.1 Applicable Documents

This instruction manual constitutes original manufacturer's instructions in the sense of EC Directive 2006/42/EC.

Local safety regulations apply.

- ▶ In addition to this instruction manual, read, understand and keep the following documents:
 - STIHL AK battery safety information
 - STIHL AL 101, 300, 500 charger instruction manual
 - Safety information for STIHL batteries and products with built-in battery:
www.stihl.com/safety-data-sheets

2.2 Warning Notices in Text

DANGER

- This notice refers to risks which result in serious or fatal injury.
 - ▶ Serious or fatal injuries can be avoided by taking the precautions mentioned.

WARNING

- This notice refers to risks which **can** result in serious or fatal injury.
 - ▶ Serious or fatal injuries can be avoided by taking the precautions mentioned.

NOTICE

- This notice refers to risks which can result in damage to property.
 - ▶ Damage to property can be avoided by taking the precautions mentioned.

2.3 Symbols in Text



This symbol refers to a chapter in this instruction manual.

3 Overview

3.1 Lawn Mower and Battery

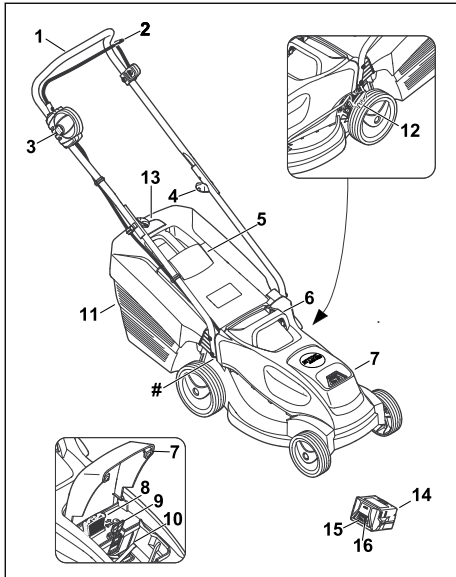

- 1 Handlebar**
The handlebar is used to hold, guide and transport the lawn mower.
- 2 Control bar**
The control bar switches the blades on and off together with the locking button.
- 3 Locking button**
The locking button switches the blades on and off together with the control bar for mowing.
- 4 Rotary knob**
The rotary knob clamps the upper handlebar onto the lower handlebar and is used to fold down the handlebar.
- 5 Discharge flap**
The discharge flap closes off the discharge chute.
- 6 Transport handle**
The transport handle is used to transport the lawn mower.
- 7 Flap**
The flap covers the battery and activation key.
- 8 Activation key**
The activation key activates the lawn mower.

9 Locking lever

The locking lever keeps the battery in the battery compartment.

10 Battery compartment

The battery compartment holds the battery.

11 Grass catcher box

The grass catcher box collects the mown grass.

12 Lever

The lever is used to set the cutting height.

13 Level indicator

The level indicator shows how full the grass catcher box is.

14 Battery

The battery supplies the lawn mower with power.

15 LEDs

The LEDs indicate the battery charge state and faults.

16 Button

The button activates the LEDs on the battery.

Rating plate with machine number

3.2 Symbols

The symbols can be on the lawn mower or battery and have the following meaning:

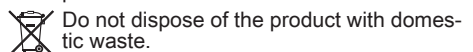
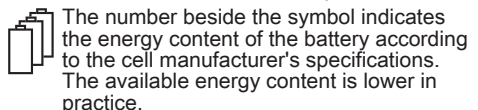
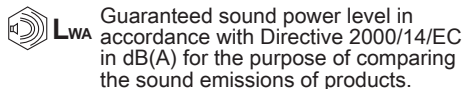
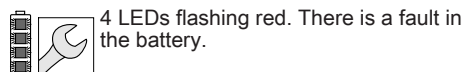
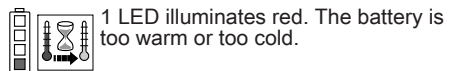
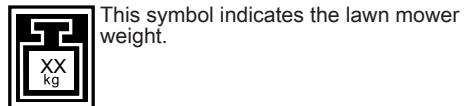
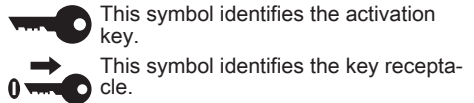



Activating and deactivating the blade.

4 Safety Precautions

4.1 Warning Symbols

The warning symbols on the lawn mower or battery have the following meaning:



Follow the safety instructions and their measures.



Read, understand and keep the instruction manual.



Beware of objects being thrown up - keep a safe distance and keep other people away.



Do not touch a turning blade.



Remove the battery during work stoppages, transport, storage, maintenance or repair.



Protect the lawn mower from rain and humidity.



Pull out the activation key during work stoppages, transport, storage, maintenance or repair.



Maintain a safety distance.



Protect the battery from heat and fire.



Protect the battery from rain and moisture. Do not immerse in liquids.



Observe the permissible temperature range for the battery.

4.2 Intended Use

The STIHL RMA 235 lawn mower is used to mow dry grass.

The lawn mower is supplied with power by a STIHL AK battery.

⚠ WARNING

- Batteries not approved by STIHL for the lawn mower may cause fires and explosions. This may result in serious or fatal injury to people and damage to property.
 - ▶ Use the lawn mower with a STIHL AK battery.
- Failure to use the lawn mower or battery as intended may result in serious or fatal injury to people and damage to property.
 - ▶ Use the lawn mower and battery as described in this instruction manual.

4.3 Requirements for the User

⚠ WARNING

- Uninstructed users cannot recognise or evaluate the dangers posed by the lawn mower and battery. This may result in serious or fatal injury to the user or other people.



- ▶ Read, understand and keep the instruction manual.

- ▶ If passing on the lawn mower or battery to another person: provide them with the instruction manual also.
- ▶ Make sure that the user meets the following conditions:
 - The user is rested.
 - The user is physically, sensorily and mentally capable of operating the lawn mower and battery and working with them. If the user is physically, sensorily or mentally impaired, the machine must only be used under supervision or following instruction by a responsible person.
 - The user can recognise and evaluate the dangers posed by the lawn mower and battery.
 - The user is aware that they are responsible for accidents and damage.
 - The user is of legal age or the user is being trained under supervision in a profession in accordance with national regulations.

- The user has received instruction from a STIHL specialist dealer or a competent person before using the lawn mower for the first time.
 - The user is not impaired by alcohol, medicines or drugs.
- ▶ If anything is unclear: consult a STIHL specialist dealer.

4.4 Clothing and Equipment

▲ WARNING

- Objects may be thrown up at high velocity while working. This may result in injury to the user.
 - ▶ Wear long trousers made from resistant material.
- Dust may be stirred up while working. Breathing in dust may be harmful to health and cause allergic reactions.
 - ▶ If dust is stirred up: wear a dust mask.
- Unsuitable clothing may get caught on wood, brambles and in the lawn mower. This may result in serious injury to the user.
 - ▶ Wear close-fitting clothing.
 - ▶ Remove scarves and jewellery.
- The user may come into contact with the blade during cleaning, maintenance or transport. This may result in injury to the user.
 - ▶ Wear work gloves made from resistant material.
- Wearing unsuitable footwear may cause the user to slip. This may result in injury to the user.
 - ▶ Wear sturdy, closed-toed footwear with high-grip soles.
- Material particles may be expelled when sharpening the blade. This may result in injury to the user.
 - ▶ Wear close-fitting safety glasses. Suitable safety glasses are tested in accordance with EN 166 or national regulations and available commercially with the corresponding marking.
 - ▶ Wear work gloves made from resistant material.

4.5 Work Area and Surroundings

4.5.1 Lawn Mower

▲ WARNING

- Bystanding people, children and animals cannot recognise or evaluate the dangers posed by the lawn mower and high-velocity objects. This may result in serious injury to bystanding

people, children and animals and damage to property.



- ▶ Keep bystanding people, children and animals out of the work area.
- ▶ Maintain a distance from objects.
- ▶ Do not leave the lawn mower unattended.
- ▶ Make sure that children cannot play with the lawn mower.
- The lawn mower is not waterproof. Working in the rain or in a damp environment may result in electric shock. This may result in injury to the user and damage to the lawn mower.
 - ▶ Do not work in the rain or in a damp environment.
 - ▶ Do not mow wet grass.
- Electrical components of the lawn mower may produce sparks. Sparks may cause fires and explosions in highly flammable or explosive environments. This may result in serious or fatal injury to people and damage to property.
 - ▶ Do not work in a highly flammable or explosive environment.

4.5.2 Battery

▲ WARNING

- Bystanders, children and animals cannot recognize or assess the dangers of the battery. Bystanders, children and animals may be seriously injured.
 - ▶ Keep bystanders, children and animals away from the work area.
 - ▶ Do not leave the battery unattended.
 - ▶ Make sure that children cannot play with the battery.
- The battery is not protected against all ambient conditions. If the battery is exposed to certain ambient conditions, it may catch fire or explode. This can result in serious injuries and damage to property.



- ▶ Protect battery from heat and fire.
- ▶ Do not throw the battery into a fire.



- ▶ Use and store the battery at temperatures between - 10 °C and + 50 °C.



- ▶ Protect the battery from rain and damp – do not immerse it in fluids.

- ▶ Keep battery away from metallic objects.
- ▶ Do not expose battery to high pressure.
- ▶ Do not expose battery to microwaves.

- ▶ Protect battery from chemicals and salts.

4.6 Safe Condition

4.6.1 Lawn Mower

The lawn mower is in safe condition when the following conditions are met:



- The lawn mower is undamaged.
- The lawn mower is clean and dry.
- The controls are working and have not been modified.
- The blade is correctly attached.
- Genuine STIHL accessories for this lawn mower are attached.
- The accessories are correctly attached.

▲ WARNING

- If not in safe condition, components may no longer operate correctly and safety devices may be disabled. This may result in serious or fatal injury to people.
 - ▶ Do not use a damaged lawn mower.
 - ▶ If the lawn mower is dirty or wet: clean the lawn mower and allow it to dry.
 - ▶ Do not modify the lawn mower.
 - ▶ If the controls are not working: do not use the lawn mower.
 - ▶ Attach genuine STIHL accessories for this lawn mower.
 - ▶ Attach the blade as described in this instruction manual.
 - ▶ Attach accessories as described in this instruction manual or in the instruction manual for the accessories.
 - ▶ Do not insert objects into the apertures in the lawn mower.
 - ▶ Never connect the key receptacle terminals to metallic objects and cause a short circuit.
 - ▶ Replace worn or damaged warning signs.
 - ▶ If anything is unclear: consult a STIHL specialist dealer.

4.6.2 Blade

The blade is in safe condition when the following conditions are met:

- The blade and attachments are undamaged.
- The blade is not deformed.
- The blade is correctly attached.
- The blade is correctly sharpened.
- The blade is burr-free.
- The blade is correctly balanced.
- The minimum thickness and minimum width of the blade are not fallen below,  20.2.
- The sharpening angle is observed,  20.2.

▲ WARNING

- In unsafe condition, blade parts may come loose and be expelled. This may result in serious injury to people.
 - ▶ Use an undamaged blade and attachments.
 - ▶ Attach the blade correctly.
 - ▶ Sharpen the blade correctly.
 - ▶ If the minimum thickness or minimum width is fallen below: replace the blade.
 - ▶ Have the blade balanced by a STIHL specialist dealer.
 - ▶ If anything is unclear: consult a STIHL specialist dealer.

4.6.3 Battery

The battery is in safe condition when the following conditions are met:

- The battery is not damaged.
- The battery is clean and dry.
- The battery is working and has not been modified.

▲ WARNING

- The battery cannot function safely if it is not in safe condition. There is a risk of serious injury to persons.
 - ▶ Use an undamaged and functioning battery.
 - ▶ Do not charge a damaged or defective battery.
 - ▶ If the battery is dirty or wet: clean the battery and allow it to dry.
 - ▶ Do not modify the battery.
 - ▶ Do not insert objects into the apertures in the battery.
 - ▶ Never connect the battery terminals to metallic objects and cause a short circuit.
 - ▶ Do not open the battery.
 - ▶ Replace worn or damaged warning signs.
- Fluid may leak from a damaged battery. If the fluid contacts the skin or eyes, this may cause irritation.
 - ▶ Avoid contact with the fluid.
 - ▶ In the event of contact with the skin: wash the affected areas with plenty of soap and water.
 - ▶ In the event of contact with the eyes: rinse the eyes with plenty of water for at least 15 minutes and seek medical attention.
- A damaged or defective battery may emit an unusual odour, smoke or catch fire. This may result in serious or fatal injury to people and damage to property.
 - ▶ If the battery emits an unusual odour or smoke: do not use the battery and keep it away from flammable materials.

- ▶ If the battery catches fire: try to extinguish the battery using a fire extinguisher or water.

4.7 Working

⚠ WARNING

- In certain situations, the user may no longer be able to concentrate on their work. This may result in the user stumbling, falling and becoming seriously injured.
 - ▶ Work calmly and carefully.
 - ▶ If the light and visibility conditions are poor: do not use the lawn mower.
 - ▶ Operate the lawn mower alone.
 - ▶ Watch out for obstacles.
 - ▶ Do not tilt the lawn mower.
 - ▶ Work standing on the ground and maintain balance.
 - ▶ If signs of fatigue occur: take a break.
 - ▶ If mowing on a slope: mow across the slope.
 - ▶ Do not mow on steep slopes.
- The turning blade may cut the user. This may result in serious injury to the user.
 - ▶ Do not touch a turning blade.
 - ▶ If the blade is blocked by an object: switch the lawn mower off, pull out the activation key and remove the battery. Only then remove the object.



- The lawn mower may cause vibrations when working.
 - ▶ Wear gloves.
 - ▶ Take breaks.
 - ▶ If signs of a circulatory disturbance occur: consult a doctor.
- If the blade hits a foreign object when working, the foreign object or parts of it may be damaged or thrown up at high velocity. This may result in injury to people and damage to property.
 - ▶ Remove foreign objects from the work area.
- When the control bar for mowing is released, the blade continues to turn for a short time. This may result in serious injury to people.
 - ▶ Wait until the blade is no longer turning.
- Sparks can be produced if the turning blade hits a hard object. Sparks may cause fires in highly flammable environments. This may result in serious or fatal injury to people and damage to property.
 - ▶ Do not work in a highly flammable environment.

⚠ DANGER

- If working near live wires, the blade may come into contact with the live wires and damage them. This may result in serious or fatal injury to the user.
 - ▶ Do not work near live wires.
- The user may be struck by lightning if working during a thunderstorm. This may result in serious or fatal injury to the user.
 - ▶ Do not work during thunderstorms.

4.8 Transporting

4.8.1 Lawn Mower

⚠ WARNING

- The lawn mower may tip over or move during transport. This may result in injury to people and damage to property.



- ▶ Pull out the activation key.



- ▶ Remove the battery.

- ▶ Secure the lawn mower with lashing straps, belts or a net so it cannot tip over and move.

4.8.2 Battery

⚠ WARNING

- The battery is not protected against all ambient conditions. The battery may be damaged if it is exposed to certain ambient conditions and damage to property may occur.
 - ▶ Never transport a damaged battery.
 - ▶ Store the battery in non-conductive packaging.
- The battery may turn over or shift during transport. This may result in personal injuries and damage to property.
 - ▶ Pack the battery in packaging in such a way that it cannot move.
 - ▶ Secure the packaging so that it cannot move.

4.9 Storing

4.9.1 Lawn Mower

⚠ WARNING

- Children cannot recognise or evaluate the dangers posed by the lawn mower. There is a risk of serious injury to children.



- ▶ Pull out the activation key.



- ▶ Remove the battery.

- ▶ Keep the lawn mower out of reach of children.

- Moisture may cause corrosion to the electric contacts on the lawn mower and metal components. This may result in damage to the lawn mower.



- ▶ Pull out the activation key.



- ▶ Remove the battery.

- ▶ Keep the lawn mower clean and dry.

- If the activation key and battery are inserted during storage, the blade may unintentionally be activated. This may result in serious injury to people and damage to property.



- ▶ Pull out the activation key.



- ▶ Remove the battery.

4.9.2 Battery

▲ WARNING

- Children are not aware of and cannot assess the dangers of the battery and can be seriously injured.
 - ▶ Store the battery out of the reach of children.
- The battery is not protected against all ambient conditions. The battery may be damaged if it is exposed to certain ambient conditions.
 - ▶ Store the battery in a clean and dry condition.
 - ▶ Store the battery in an enclosed location.
 - ▶ Store the battery separately from the mower and charger.
 - ▶ Store the battery in non-conductive packaging.
 - ▶ Store the battery at temperatures between -10°C and +50°C.

4.10 Cleaning, Maintenance and Repair

▲ WARNING

- If the activation key and battery are inserted during cleaning, maintenance or repair, the blade may unintentionally be activated. This may result in serious injury to people and damage to property.



- ▶ Pull out the activation key.



- ▶ Remove the battery.













- Abrasive cleaning agents, using a water jet for cleaning or sharp objects may result in damage to the lawn mower, blade and battery. If the lawn mower, blade and battery are not cleaned correctly, components may no longer operate correctly and safety devices may be disabled. This may result in serious injury to people.

- ▶ Clean the lawn mower, blade and battery as described in this instruction manual.
- If the lawn mower, blade or battery are not maintained or repaired correctly, components may no longer operate correctly and safety devices may be disabled. This may result in serious or fatal injury to people.
 - ▶ Do not maintain or repair the lawn mower or battery yourself.
 - ▶ If the lawn mower or battery need to be maintained or repaired: consult a STIHL specialist dealer.
 - ▶ Maintain the blade as described in this instruction manual.
- The user may cut themselves on sharp cutting edges during blade cleaning, maintenance or repair. This may result in injury to the user.
 - ▶ Wear work gloves made from resistant material.
- The blade may become hot during sharpening. This may result in the user burning themselves.
 - ▶ Wait until the blade has cooled down.
 - ▶ Wear work gloves made from resistant material.

5 Preparing the Lawn Mower for Operation

5.1 Preparing the Lawn Mower for Operation

The following steps must be performed before commencing work:

- ▶ Make sure that the following components are in safe condition:
 - Lawn mower,  4.6.1.
 - Blade,  4.6.2.
 - Battery,  4.6.3.
- ▶ Check the battery,  11.3.
- ▶ Fully charge the battery,  6.1.
- ▶ Clean the lawn mower,  16.2.
- ▶ Check the blade,  11.2.
- ▶ Attach the handlebar,  7.1.
- ▶ Fold up the handlebar,  7.2.1.
- ▶ If mowing and the mown grass is to be collected in the grass catcher box: attach the grass catcher box,  7.3.2.
- ▶ If mowing and the mown grass is to be ejected to the rear: detach the grass catcher box,  7.3.3.
- ▶ Set the cutting height,  12.2.
- ▶ Check the controls,  11.1.
- ▶ If the steps cannot be performed: do not use the lawn mower and consult a STIHL specialist dealer.

6 Charging the Battery, LEDs

6.1 Charging the Battery

The charging time depends on several factors, e.g. temperature of the battery or the ambient temperature. The actual charging time may differ from the specified charging time. For specified charging times see www.stihl.com/charging-times.

- ▶ Recharge the battery fully as described in the instruction manual for the STIHL AL 101, 300, 500 chargers.

6.2 State of Charge

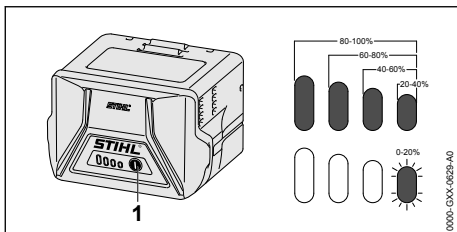

- ▶ Press the button (1).
The LEDs (5) glow green for about 5 seconds and indicate the state of charge.
- ▶ If the LED on the right flashes green: Charge the battery.

6.3 LEDs on Battery

The LEDs can show the state of charge or malfunctions. The LEDs can glow or flash green or red.

The state of charge is indicated when the LEDs glow or flash green.

- ▶ If the LEDs glow or flash red: Troubleshooting,  19.1.
There is a malfunction in the mower or battery.

7 Assembling the Lawn Mower

7.1 Attaching the Handlebar

- ▶ Switch the lawn mower off, pull out the activation key and remove the battery.
- ▶ Place the lawn mower on a level surface.

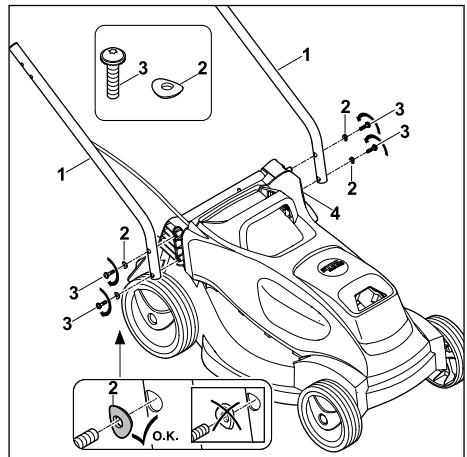

- ▶ Hold lower handlebars (1) against the lawn mower so the bores align.
- ▶ Push screws (3) together with washers (2) through the bores in lower handlebar (1) and lawn mower (4) from the outside inwards, screw in and tighten to 3 Nm.
Both lower handlebars (1) are firmly attached to lawn mower (4).

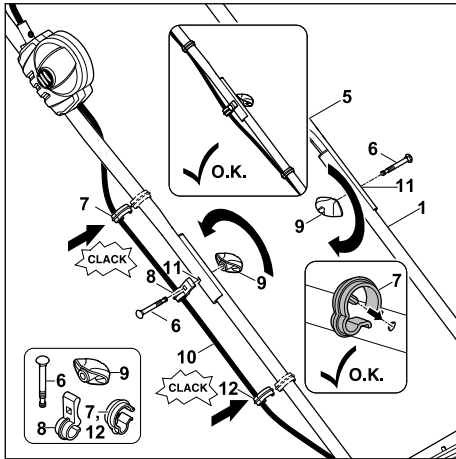

- ▶ Hold upper handlebar (5) against lower handlebars (1) so the bores align.
- ▶ Place cable (10) into cable clip (8).
- ▶ On the side with the cable, push screw (6) through bores (11) in cable clip (8), upper handlebar (5) and lower handlebar (1) from the outside inwards.
- ▶ On the other side, push screw (6) through bores (11) in upper handlebar (5) and lower handlebar (1) from the outside inwards.
- ▶ Fit rotary knob (9) onto screws (6) on both sides and screw in. Upper handlebar (5) is firmly attached to lower handlebars (1).
- ▶ Place the cable into cable clips (7).
- ▶ Press cable clip (7) onto upper handlebar (5) and allow to engage.
- ▶ Press cable clip (12) onto lower handlebar (1) and allow to engage.

The handlebar must not be dismantled again.

7.2 Folding Up and Folding the Handlebar

7.2.1 Folding Up the Handlebar

- ▶ Switch the lawn mower off, pull out the activation key and remove the battery.
- ▶ Place the lawn mower on a level surface.

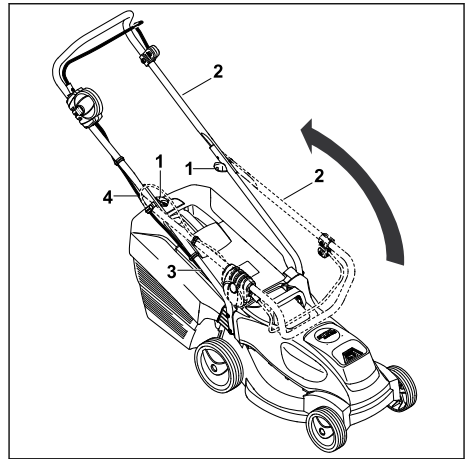

- ▶ Fold up upper handlebar (2) and hold with one hand. Make sure that cable (4) is not damaged.
- ▶ Tighten rotary handles (1). Handlebar (2) is firmly attached to the lawn mower.

Upper handlebar (2) is firmly attached to lower handlebar (3).

7.2.2 Folding the Handlebar

The handlebar can be folded for space-saving transport or storage.

- ▶ Switch the lawn mower off, pull out the activation key and remove the battery.
- ▶ Place the lawn mower on a level surface.

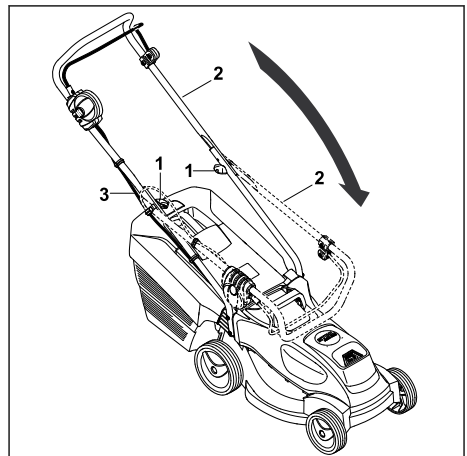

- ▶ Unscrew rotary handles (1) until they turn freely.

- ▶ Fold down upper handlebar (2) forwards, ensuring that cable (3) is not damaged.

7.3 Assembling, Attaching and Detaching the Grass Catcher Box

7.3.1 Assembling the Grass Catcher Box

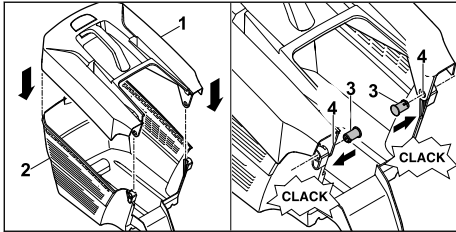

- ▶ Fit upper part of grass catcher box (1) onto lower part of grass catcher box (2).
- ▶ Press pins (3) through openings (4) from the inside.
- ▶ Press upper part of grass catcher box (1) downwards. The upper part of the grass catcher box engages with a click.

7.3.2 Attaching the Grass Catcher Box

- ▶ Switch the lawn mower off.
- ▶ Place the lawn mower on a level surface.

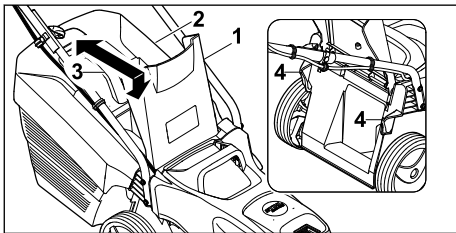

- ▶ Open discharge flap (1) and hold it open.
- ▶ Take hold of grass catcher box (2) by handle (3) and attach to mounts (4) using the hooks.
- ▶ Set down discharge flap (1) on grass catcher box (2).

7.3.3 Detaching the Grass Catcher Box

- ▶ Switch the lawn mower off.
- ▶ Place the lawn mower on a level surface.
- ▶ Open the discharge flap and hold it open.
- ▶ Remove the grass catcher box upwards by the handle.
- ▶ Close the discharge flap.

8 Removing and Fitting the Battery

8.1 Fitting the Battery

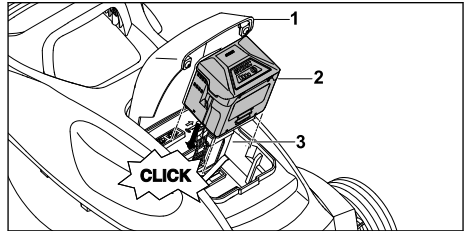

- ▶ Place the lawn mower on a level surface.
- ▶ Open flap (1) as far as the stop and hold.
- ▶ Push battery (2) into battery compartment (3) as far as it will go. Battery (2) engages with a click and is locked in place.
- ▶ Close flap (1).

8.2 Removing the Battery

- ▶ Place the lawn mower on a level surface.
- ▶ Open flap (1) as far as the stop and hold.

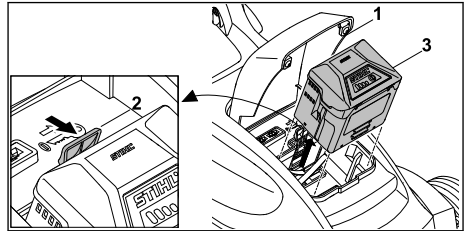

- ▶ Press locking lever (2). Battery (3) is released.
- ▶ Remove battery (3).
- ▶ Close flap (1).

9 Inserting and Removing the Activation Key

9.1 Inserting the Activation Key

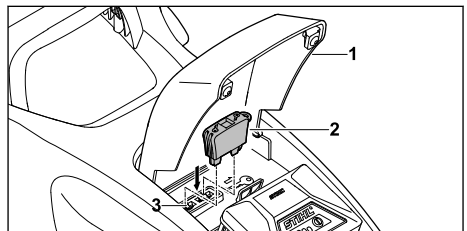

- ▶ Open flap (1) as far as the stop and hold.
- ▶ Insert activation key (2) in key receptacle (3).

- ▶ Close flap (1).

9.2 Removing the Activation Key

- ▶ Open the flap as far as the stop and hold.
- ▶ Pull out the activation key.
- ▶ Close the flap.
- ▶ Keep the activation key out of the reach of children.

10 Switching the Lawn Mower On and Off

10.1 Activating and Deactivating the Blade

10.1.1 Activating the Blade

- ▶ Place the lawn mower on a level surface.

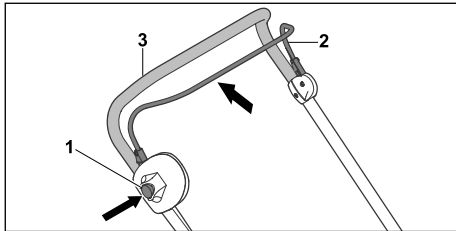

- ▶ Press locking button (1) with the right hand and hold.
- ▶ Pull control bar for mowing (2) with the left hand fully in the direction of handlebar (3) and hold so the thumb encloses handlebar (3). The blade turns.
- ▶ Release locking button (1).
- ▶ Hold handlebar (3) and control bar for mowing (2) with the right hand so the thumb encloses handlebar (3).

10.1.2 Deactivating the Blade

- ▶ Release the control bar for mowing.
- ▶ Wait until the blade is no longer turning.
- ▶ If the blade continues to turn: pull out the activation key, remove the battery and consult a STIHL specialist dealer. The lawn mower is defective.

11 Checking the Lawn Mower and Battery

11.1 Checking the Controls

Locking button and control bar

- ▶ Pull out the activation key.
- ▶ Remove the battery.
- ▶ Press the locking button and release it again.

- ▶ Pull the control bar fully in the direction of the handlebar and release it again.
- ▶ If the locking button or the control bar is stiff or does not spring back into the initial position: do not use the lawn mower and consult a STIHL specialist dealer. The locking button or the control bar is defective.

Activating the blade

- ▶ Insert the activation key.
- ▶ Fit the battery.
- ▶ Press the locking button with the right hand and hold.
- ▶ Pull the control bar with the left hand fully in the direction of the handlebar and hold so that the thumb encloses the handlebar. The blade turns.
- ▶ If 3 LEDs flash red: pull out the activation key, remove the battery and consult a STIHL specialist dealer. There is a fault in the lawn mower.
- ▶ Release the locking button and control bar. The blade stops turning after a short time.
- ▶ If the blade continues to turn: pull out the activation key, remove the battery and consult a STIHL specialist dealer. The lawn mower is defective.

11.2 Checking the Blade

- ▶ Switch the lawn mower off, pull out the activation key and remove the battery.
- ▶ Tilt the lawn mower sideways and set it down, 16.1.

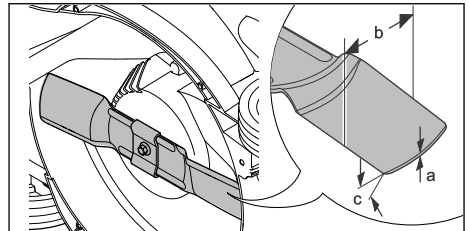

- ▶ Measure the following:
 - Thickness a
 - Width b
 - Sharpening angle c
- ▶ If the minimum thickness or minimum width are fallen below: replace the blade, 20.2.
- ▶ If the sharpening angle is not observed: sharpen the blade, 20.2.
- ▶ If anything is unclear: consult a STIHL specialist dealer.

11.3 Testing the Battery

- ▶ Press button on battery.
The LEDs glow or flash.
- ▶ If the LEDs do not glow or flash: Do not use the battery and contact your STIHL servicing dealer.
There is a malfunction in the battery.

12 Operating the Lawn Mower

12.1 Holding and Guiding the Lawn Mower

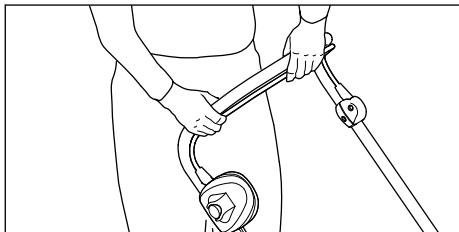

- ▶ Hold the handlebar with both hands so that the thumbs enclose the handlebar.

12.2 Adjusting the Cutting Height

Five cutting heights can be set:

- 25 mm = position 1
- 35 mm = position 2
- 45 mm = position 3
- 50 mm = position 4
- 60 mm = position 5

The positions are indicated on the lawn mower.

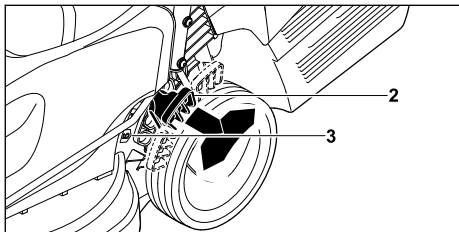

- ▶ Hold the lawn mower at the handle.
- ▶ Press lever (2) outwards and hold.
- ▶ Move the lawn mower to the desired position by raising and lowering the lever.
The current cutting height can be read off at cutting height indicator (3).
- ▶ Release lever (2).
The lawn mower engages.

12.3 Mowing



- ▶ Push the lawn mower forwards slowly and in a controlled manner.

12.4 ECO Mode

The STIHL cordless lawn mower detects the current working conditions and adjusts the blade speed automatically.

This may extend the battery life.

12.5 Emptying the Grass Catcher Box

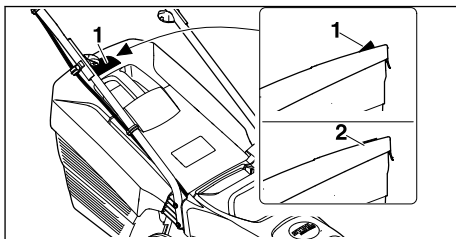

The flow of air generated by the blade raises level indicator (1). The flow of air stops when the grass catcher box is full. If the flow of air is too low, level indicator (2) returns to its resting state. This is a prompt to empty the grass catcher box.

The functionality of the level indicator is restricted if the flow of air is impaired. External influences such as wet, dense or high grass, low cutting levels, dirt or the like can impair the flow of air and the functionality of the level indicator.

- ▶ If the level indicator drops to its resting state: empty the grass catcher box.
- ▶ Switch the lawn mower off.

- ▶ Detach the grass catcher box.

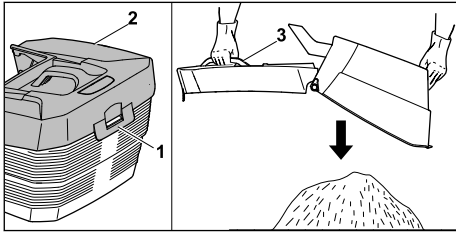

- ▶ Open tab (1).
- ▶ Open and hold upper part of grass catcher box (2) by handle (3).
- ▶ Hold the lower handle with the second hand.
- ▶ Empty the grass catcher box.
- ▶ Close the grass catcher box.
- ▶ Attach the grass catcher box.

13 After Finishing Work

13.1 After Finishing Work

- ▶ Switch off the mower, remove the activation key and battery.
- ▶ If the mower is wet: Allow the mower to dry.
- ▶ If the battery is wet: Allow the battery to dry.
- ▶ Clean the mower.
- ▶ Clean the battery.

14 Transporting

14.1 Transporting the Lawn Mower

- ▶ Switch the lawn mower off.
The blade must not be turning.
- ▶ Pull out the activation key and remove the battery.

Pushing the lawn mower

- ▶ Push the lawn mower forwards slowly and in a controlled manner.

Carrying the lawn mower

- ▶ Wear work gloves made from resistant material.

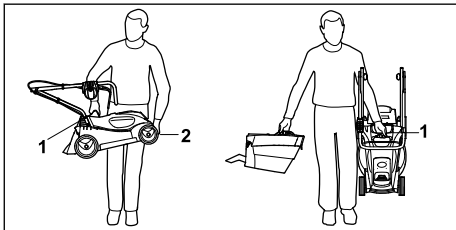

- ▶ If only the lawn mower is being carried:
 - ▶ Fold down the handlebar.

- ▶ Hold the lawn mower with one hand on transport handle (1) and the other hand on housing (2).
- ▶ Lift and carry the lawn mower.
- ▶ If the lawn mower and grass catcher box are to be carried at the same time:
 - ▶ Hold the lawn mower with one hand on transport handle (1).
 - ▶ Lift the lawn mower and carry to the side of the body.

Transporting the lawn mower in a vehicle

- ▶ Secure the lawn mower upright so it does not tip over and cannot move.

14.2 Transporting the Battery

- ▶ Switch off the mower and remove the battery.
- ▶ Make sure the battery is in a safe condition.
- ▶ Observe the following points when packing the battery:
 - The packaging must be non-conductive.
 - Make sure the battery cannot shift inside the packaging.
- ▶ Secure the packaging so that it cannot move.

The battery is subject to the requirements for the transport of dangerous goods. The battery is classified as UN 3480 (lithium-ion batteries) and has been tested in accordance with UN Manual of Tests and Criteria, Part III, sub-section 38.3.

For transport regulations see www.stihl.com/safety-data-sheets

15 Storing

15.1 Storing the Lawn Mower

- ▶ Switch the lawn mower off, pull out the activation key and remove the battery.
- ▶ Store the lawn mower in accordance with the following conditions:
 - The lawn mower is out of reach of children.
 - The lawn mower is clean and dry.
 - The lawn mower cannot tip over.
 - The lawn mower cannot roll away.

15.2 Storing the Battery

STIHL recommends that you store the battery with a charge between 40% and 60% (2 LEDs glow green).

- ▶ Check the following points when storing the battery:
 - Battery is out of the reach of children.
 - Battery is clean and dry.
 - Battery is in an enclosed location.
 - Battery is stored separately from the mower and charger.
 - Battery is in non-conductive packaging.
 - Battery is in a temperature range between -10°C and $+50^{\circ}\text{C}$.

16 Cleaning

16.1 Placing the Lawn Mower in the Cleaning Position

- ▶ Switch the lawn mower off, pull out the activation key and remove the battery.
- ▶ Place the lawn mower on a level surface.
- ▶ Detach the grass catcher box.

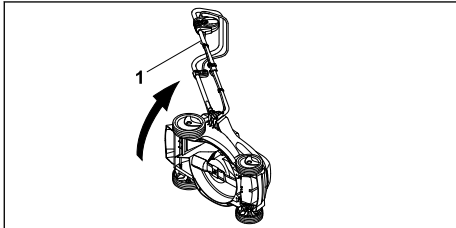

- ▶ Hold the lawn mower at handlebar (1), tilt sideways and set down.

16.2 Cleaning the Lawn Mower

- ▶ Switch the lawn mower off, pull out the activation key and remove the battery.
- ▶ Clean the lawn mower with a damp cloth.
- ▶ Clean the discharge chute with a soft brush or a damp cloth.
- ▶ Remove any foreign bodies from the battery compartment and clean the battery compartment with a damp cloth.
- ▶ Clean the electric contacts in the battery compartment with a paintbrush or a soft brush.

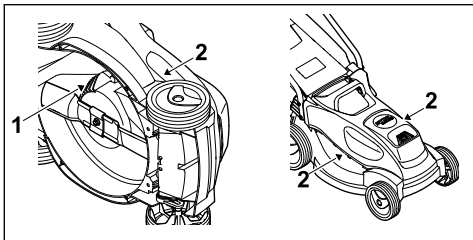

- ▶ Clean ventilation slots (1), (2) with a paintbrush.
- ▶ Upright the lawn mower.

- ▶ Clean the area around the blade and the blade with a stick, a soft brush or a damp cloth.

16.3 Cleaning the Battery

- ▶ Clean the battery with a damp cloth.

17 Maintenance

17.1 Removing and Attaching the Blade

17.1.1 Removing the Blade

- ▶ Switch the lawn mower off, pull out the activation key and remove the battery.
- ▶ Tilt the lawn mower sideways and set it down.

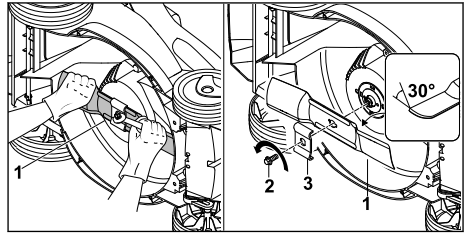

- ▶ Hold blade (1) with one hand.
- ▶ Unscrew screw (2) in the direction of the arrow and remove together with coupler (3).
- ▶ Remove blade (1).
- ▶ Discard screw (2) and coupler (4). Use a new screw and new coupler to attach blade (1).

17.1.2 Attaching the Blade

- ▶ Switch the lawn mower off, pull out the activation key and remove the battery.
- ▶ Tilt the lawn mower sideways and set it down.

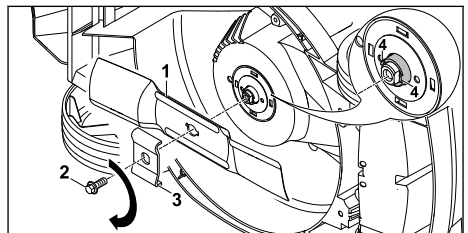

- ▶ Clean the blade contact surface and blade bushing.
- ▶ Fit mowing blade (1) onto the blade bushing with the curved wings pointing upwards.
- ▶ The locating lugs (4) on the blade bushing must be located in the recesses in the mowing blade.
- ▶ Hold mowing blade (1) with one hand and fit new coupler (3).

- ▶ Apply Loctite 243 thread locker to the thread of new screw (2).
- ▶ Screw in screw (2) and tighten to 20 Nm.

17.2 Sharpening and Balancing the Blade

Sharpening and balancing the blade correctly requires a lot of practice.

STIHL recommends having the blade sharpened and balanced by a STIHL specialist dealer.



WARNING

- The cutting edges of the blade are sharp. This may result in the user cutting themselves.
 - ▶ Wear work gloves made from resistant material.
-
- ▶ Switch the lawn mower off, pull out the activation key and remove the battery.
 - ▶ Upend the lawn mower.

19 Troubleshooting

19.1 Remediating Lawn Mower or Battery Faults

Fault	LEDs on the battery	Cause	Remedy
The lawn mower does not start when switched on.	1 LED flashes green.	The battery charge state is too low.	▶ Charge the battery.
	1 LED illuminates red.	The battery is too warm or too cold.	▶ Pull out the activation key. ▶ Remove the battery. ▶ Allow the battery to cool down or warm up.
	3 LEDs flash red.	There is a fault in the lawn mower.	▶ Pull out the activation key. ▶ Remove the battery. ▶ Clean the electric contacts in the battery compartment. ▶ Fit the battery. ▶ Switch the lawn mower on. ▶ If 3 LEDs still flash red: do not use the lawn mower and consult a STIHL specialist dealer.
	3 LEDs illuminate red.	The lawn mower is too warm.	▶ Pull out the activation key. ▶ Remove the battery. ▶ Allow the lawn mower to cool down.
	4 LEDs flash red.	There is a fault in the battery.	▶ Remove the battery and fit it again. ▶ Switch the lawn mower on. ▶ If 4 LEDs still flash red: do not use the battery and consult a STIHL specialist dealer.
		The electrical connection between the lawn mower and battery has been interrupted.	▶ Pull out the activation key. ▶ Remove the battery. ▶ Clean the electric contacts in the battery compartment. ▶ Insert the activation key.

- ▶ Remove the blade.
- ▶ Sharpen the blade. Observe the sharpening angle and cool the blade,  20.2. Bluing of the blade during sharpening is not permitted.
- ▶ Attach the blade.
- ▶ If anything is unclear: consult a STIHL specialist dealer.

18 Repairing

18.1 Repairing the Lawn Mower

The user should not repair the lawn mower or blade themselves.

- ▶ If the lawn mower or blade is damaged: do not use the lawn mower or blade and consult a STIHL specialist dealer.
- ▶ If warning signs are illegible or damaged: have the warning signs replaced by a STIHL specialist dealer.

Fault	LEDs on the battery	Cause	Remedy
			▶ Fit the battery.
		The lawn mower or battery are damp.	▶ Pull out the activation key. ▶ Remove the battery. ▶ Clean the lawn mower. ▶ Allow the lawn mower or battery to dry.
		The resistance at the blade is too great.	▶ Set a higher cutting height. ▶ Switch the lawn mower on in lower grass.
		The area around the blade is blocked.	▶ Clean the lawn mower.
The lawn mower stops during operation.	3 LEDs illuminate red.	The lawn mower is too warm.	▶ Pull out the activation key. ▶ Remove the battery. ▶ Allow the lawn mower to cool down. ▶ Clean the lawn mower. ▶ Do not switch the lawn mower on too frequently within a short time. ▶ Set a higher cutting height. ▶ Mow shorter grass.
		The blade is blocked.	▶ Pull out the activation key. ▶ Remove the battery. ▶ Clean the lawn mower.
		There is an electrical fault.	▶ Remove the battery and fit it again. ▶ Switch the lawn mower on.
The lawn mower vibrates excessively during operation.		The blade fastening screw is loose.	▶ Tighten the screw.
		The blade is not correctly balanced.	▶ Sharpen and balance the blade.
The lawn mower operating time is too short.		The battery is not fully charged.	▶ Fully charge the battery.
		The battery service life has been exceeded.	▶ Replace the battery.
		The area around the blade is blocked.	▶ Clean the lawn mower.
		The blade is blunt or worn.	▶ Sharpen and balance the blade.
		The resistance at the blade is too great.	▶ Set a higher cutting height. ▶ Mow shorter grass.
The battery gets stuck when fitting it into the battery compartment.		The guides or electric contacts in the battery compartment are dirty.	▶ Clean the lawn mower.
Charging fails to start after fitting the battery into the charger.	1 LED illuminates red.	The battery is too warm or too cold.	▶ Leave the battery inserted in the charger. Charging starts automatically as soon as the permissible temperature range is reached.
The grass has not been cut cleanly or the lawn is yellow.		The blade is blunt or worn.	▶ Sharpen and balance the blade.

Fault	LEDs on the battery	Cause	Remedy
		The resistance at the blade is too great.	<ul style="list-style-type: none"> ▶ Set a higher cutting height. ▶ Mow shorter grass.

20 Specifications

20.1 STIHL RMA 235.0 Lawn Mower

- Permissible battery: STIHL AK
- Weight without battery: 14 kg
- Maximum grass catcher box capacity: 30 l
- Cutting width: 33 cm
- Speed: 3,400 rpm
- Speed in ECO mode: 2,900 rpm

For information on the battery life see www.stihl.com/battery-life.

20.2 Blade

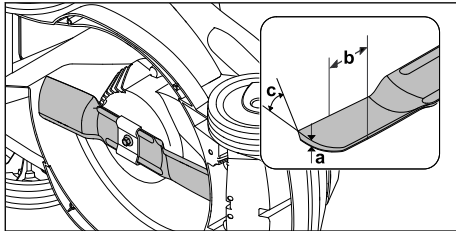

- Minimum thickness a: 1.6 mm
- Minimum width b: 56 mm
- Sharpening angle c: 30°

20.3 STIHL AK Battery

- Battery technology: Lithium-ion
- Voltage: 36 V
- Capacity in Ah: see rating label
- Energy content in Wh: see rating label
- Weight in kg: see rating label
- Permissible temperature range for operation and storage: -10°C to +50°C

20.4 Sound Values and Vibration Values

The K value for the sound pressure level is 2 dB(A). The K value for the sound power level is 1.5 dB(A). The K value for the vibration value is 0.9 m/s².

- Sound pressure level L_{pA} measured in accordance with EN 60335-2-77: 76 dB(A)
- Guaranteed sound power level $L_{WA,d}$ measured in accordance with 2000/14/EC / S.I. 2001/1701: 89 dB(A)

- Vibration value a_{HV} measured in accordance with EN 60335-2-77, handlebar: 1.8 m/s²

The indicated vibration values were measured in accordance with a standardised test method and can be used for the purpose of comparing electrical appliances. The actual vibration values that occur may deviate from the indicated values, depending on the type of application. The indicated vibration values can be used for an initial assessment of the vibration load. The actual vibration load must be assessed. Times during which the electrical appliance is switched off, along with times during which it is switched on but running without load, can also be taken into consideration.

For information on compliance with Employers' Vibration Directive 2002/44/EC and S.I. 2005/1093, see www.stihl.com/vib.

20.5 REACH

REACH is an EC regulation and stands for the Registration, Evaluation, Authorisation and Restriction of Chemical substances.

For information on compliance with the REACH regulation see www.stihl.com/reach.

21 Spare Parts and Accessories

21.1 Spare parts and accessories

STIHL  These symbols indicate original STIHL spare parts and original STIHL accessories.

STIHL recommends the use of original STIHL spare parts and accessories.

Despite ongoing market observation, STIHL is unable to judge the reliability, safety and suitability of other manufacturers' spare parts and accessories; accordingly, STIHL cannot warrant for the use of those parts.

Original STIHL spare parts and original STIHL accessories are available from STIHL dealers.

21.2 Essential Spare Parts

- Blade: 6311 702 0110
- Blade fastening screw: 9018 321 1800
- Coupler: 6311 702 0600

22 Disposal

22.1 Disposing of the Lawn Mower

Information on disposal is available from a STIHL specialist dealer.

- ▶ Dispose of the lawn mower, blade, accessories and packaging in accordance with regulations and in an environmentally friendly manner.

23 EC Declaration of Conformity

23.1 STIHL RMA 235.0 Lawn Mower

STIHL Tirol GmbH
Hans Peter Stihl-Strasse 5
6336 Langkampfen

Austria

declares under our sole responsibility that

- design: cordless lawn mower
- manufacturer's brand: STIHL
- type: RMA 235.0
- cutting width: 33 cm
- serial number: 6311

complies with the relevant provisions of Directives 2000/14/EC, 2006/42/EC, 2014/30/EU and 2011/65/EU and has been developed and manufactured in accordance with the versions of the following standards valid on the date of manufacture: EN 60335-1, EN 60335-2-77, EN 55014-1 and EN 55014-2.

Approved body involved:

TÜV Rheinland LGA Products GmbH
Tillystrasse 2
90431 Nuremberg, Germany

The measured and guaranteed sound power levels were determined in accordance with Directive 2000/14/EC, Appendix VIII.

- Measured sound power level: 87.9 dB(A)
- Guaranteed sound power level: 89 dB(A)

The technical documents are stored at STIHL Tirol GmbH.

The year of manufacture and machine number are indicated on the lawn mower.

Langkampfen, 02.10.2020

STIHL Tirol GmbH

p.p. 

Matthias Fleischer, Head of Research and Development Division



p.p.

Sven Zimmermann, Head of Quality Division

24 UKCA Declaration of Conformity

24.1 STIHL RMA 235.0 Lawn Mower

STIHL Tirol GmbH
Hans Peter Stihl-Strasse 5
6336 Langkampfen

Austria

declares under our sole responsibility that

- design: cordless lawn mower
- manufacturer's brand: STIHL
- type: RMA 235.0
- cutting width: 33 cm
- serial number: 6311

complies with the relevant provisions of the UK regulations Noise Emission in the Environment by Equipment for Use Outdoors Regulations 2001, Supply of Machinery (Safety) Regulations 2008, Electromagnetic Compatibility Regulations 2016 and Restriction of the Use of Certain Hazardous Substances in Electrical and Electronic Equipment Regulations 2012 and has been developed and manufactured in accordance with the versions of the following standards valid on the date of manufacture: EN 60335-1, EN 60335-2-77, EN 55014-1 and EN 55014-2.

Approved body involved:

TUV Rheinland UK Ltd
1011 Stratford Road
Solihull, B90 4BN

The measured and guaranteed sound power levels were determined in accordance with the UK regulation Noise Emission in the Environment by Equipment for Use Outdoors Regulations 2001, Schedule 11.

- Measured sound power level: 87.9 dB(A)
- Guaranteed sound power level: 89 dB(A)

The technical documents are stored at STIHL Tirol GmbH.

The year of manufacture and machine number are indicated on the lawn mower.

Langkampfen, 02.11.2021

STIHL Tirol GmbH

p.p. 

Matthias Fleischer, Head of Research and Development Division

p.p. 

Sven Zimmermann, Head of Quality Division

25 Safety Information for Lawn Mowers

25.1 Introduction

This chapter describes the general safety instructions preformulated in the standard EN 60335-2-77, Annex EE, for electrically operated lawn mowers.

WARNING

- **Read all the safety instructions, instructions, illustrations and technical data provided with the lawn mower.** Failure to comply with the following instructions may cause electrical shock, fire and/or serious injury. **Keep all safety instructions and instructions for the future.**

25.2 Training

- a) Read the instruction manual carefully. Ensure that you are familiar with the controls and the correct use of the machine;
- b) Never allow children or other persons who are not familiar with the instructions for use to use the lawn mower. Local regulations may specify a minimum age for users;
- c) Never mow in the vicinity of other persons, particularly children or animals;
- d) Be aware that the person operating the machine or the user is responsible for accidents involving third parties or their property.

25.3 Preparatory Measures

- a) Always wear sturdy shoes and long trousers when operating the machine. Never operate the machine barefoot or in lightweight sandals. Avoid wearing loose clothing or clothing with hanging cords or belts.

- b) Inspect the area on which the machine is to be used and remove any objects that could be taken in and thrown up by the machine.
- c) Before using the machine, always visually inspect the cutting blade, the retaining pins and the entire cutting unit for wear or damage. To avoid imbalance, worn or damaged cutting blades and retaining pins must be replaced in pairs. Worn or damaged warning signs must be replaced.

25.4 Handling

- a) Only mow during the day or with good artificial light.
- b) If possible, avoid using the machine when the grass is wet.
- c) Always ensure good stability on slopes.
- d) Operate the machine only at walking pace.
- e) Only mow across and never up or down the slope.
- f) Be particularly careful when changing direction on a slope.
- g) Do not mow on excessively steep slopes.
- h) Be particularly careful when turning the lawn mower around or pulling it towards you.
- i) Stop the cutting blade(s) when the machine needs to be tilted for transportation over surfaces other than grass and when moving the lawn mower from and to the area to be mown.
- j) Never use the lawn mower with damaged safety devices or protective grilles or without attached safety devices, e.g. deflectors and/or grass-catching units.
- k) Exercise care when starting or pressing the starting switch and observe the manufacturer's instructions. Ensure that you keep your feet far enough away from the cutting blade(s).
- l) The lawn mower must not be tilted when starting it, unless the lawn mower needs to be lifted during the process. In this case, only tilt it as far as is absolutely necessary and only raise the side facing away from the user.
- m) Do not start the motor when you are standing) in front of the discharge chute.
- n) Never put hands or feet on or underneath rotating parts. Always keep away from the discharge opening.
- o) Never lift or carry a lawn mower with the motor running.

- p) Stop the motor and pull out the starting key.
Ensure that all moving parts have come to a complete stop:
- whenever you leave the lawn mower;
 - before remedying blockages, including those in the discharge chute;
 - before checking, cleaning or working on the lawn mower;
 - after hitting a foreign object. Inspect the lawn mower for damage and perform the necessary repairs before re-starting and using the lawn mower.
- If the lawn mower begins to vibrate excessively, it must be checked immediately.
- Check for damage;
 - make the necessary repairs to damaged parts;
 - ensure that all screws, pins and bolts are tightly fastened.

25.5 Maintenance and Storage

- a) Ensure that all nuts, pins and bolts are tightly fastened and that the machine is in a safe working condition.
- b) Check the grass-catching unit regularly for wear or loss of functionality.
- c) In the interests of safety, replace all worn or damaged parts.
- d) Be aware that on machines with more than one cutting blade, the movement of one cutting blade can cause the other cutting blade to turn.
- e) Ensure when adjusting the machine that your fingers do not become pinched between moving cutting blades and stationary parts of the machine.
- f) Allow the motor to cool down before storing the machine.
- g) Note when maintaining the cutting blades that the cutting blades can be moved even if the power source is switched off.
- h) In the interests of safety, replace all worn or damaged parts. Only use genuine spare parts and accessories.

Índice

1	Prólogo.....	21
2	Informaciones relativas a estas instrucciones para la reparación.....	22
3	Sinopsis.....	22
4	Indicaciones relativas a la seguridad.....	23

5	Preparar el cortacésped para el trabajo.....	28
6	Cargar el acumulador y LEDs.....	29
7	Ensamblar el cortacésped.....	29
8	Colocar y sacar el acumulador.....	31
9	Insertar la llave de seguridad y retirarla.....	32
10	Conectar y desconectar el cortacésped.....	32
11	Comprobar el cortacésped y el acumulador.....	32
12	Trabajar con el cortacésped.....	33
13	Después del trabajo.....	34
14	Transporte.....	34
15	Almacenamiento.....	35
16	Limpiar.....	35
17	Mantenimiento.....	35
18	Reparación.....	36
19	Subsanar las perturbaciones.....	36
20	Datos técnicos.....	38
21	Piezas de repuesto y accesorios.....	39
22	Gestión de residuos.....	39
23	Declaración de conformidad UE.....	39
24	Declaración de conformidad UKCA.....	40
25	Indicaciones técnicas de seguridad para cortacéspedes.....	40

1 Prólogo

Distinguidos clientes,

Nos alegramos de que se hayan decidido por STIHL. Desarrollamos y confeccionamos nuestros productos en primera calidad y con arreglo a las necesidades de nuestros clientes. De esta manera conseguimos elaborar productos altamente fiables incluso en condiciones de esfuerzo extremas.

STIHL también presta un Servicio Postventa de primera calidad. Nuestros comercios especializados garantizan un asesoramiento e instrucciones competentes así como un amplio asesoramiento técnico.

STIHL se declara expresamente a favor de tratar la naturaleza de forma sostenible y responsable. Estas instrucciones de servicio pretenden asistirle para hacer un uso ecológico y seguro de su producto STIHL durante toda su vida útil.

Le agradecemos su confianza y le deseamos que disfrute de su producto STIHL.



Dr. Nikolas Stihl

IMPORTANTE: LEER ANTES DE USAR Y GUARDAR.

2 Informaciones relativas a estas instrucciones para la reparación

2.1 Documentación aplicable

Este manual de instrucciones es un manual original del fabricante en conformidad con la directiva 2006/42/EC de la UE.

Son aplicables las normas de seguridad locales.

► Además de este manual de instrucciones se deben leer, comprender y guardar los siguientes documentos:

- Indicaciones de seguridad para batería STIHL AK
- Manual de instrucciones para cargadores STIHL AL 101, 300, 500
- Información de seguridad para baterías STIHL y productos con baterías incorporadas: www.stihl.com/safety-data-sheets

2.2 Marca de las indicaciones de advertencia en el texto



PELIGRO

- La indicación hace referencia a peligros que pueden provocar lesiones graves o la muerte.
 - Con las medidas mencionadas se pueden evitar lesiones graves o mortales.



ADVERTENCIA

- La indicación hace referencia a peligros que pueden provocar lesiones graves o la muerte.
 - Con las medidas mencionadas se pueden evitar lesiones graves o mortales.

INDICACIÓN

- La indicación hace referencia a peligros que pueden provocar daños materiales.
 - Con las medidas mencionadas se pueden evitar daños materiales.

2.3 Símbolos en el texto



Este símbolo remite a un capítulo de este manual de instrucciones.

3 Sinopsis

3.1 Cortacésped y batería

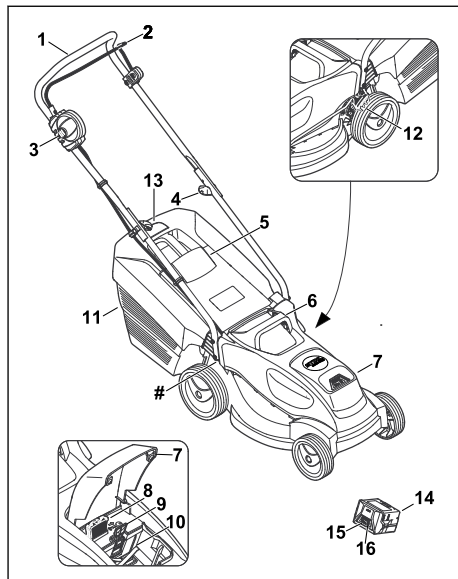

1 Manillar

El manillar sirve para sujetar, conducir y transportar el cortacésped.

2 Estribo de mando

El estribo de mando conecta y desconecta las cuchillas junto con el botón de bloqueo.

3 Botón de bloqueo

El botón de bloqueo conecta y desconecta las cuchillas junto con el estribo de mando para corte de césped.

4 Botón giratorio

El botón giratorio fija la parte superior del manillar firmemente a la parte inferior y sirve para plegar el manillar.

5 Deflector

El deflector cierra el canal de expulsión.

6 Asa de transporte

El asa de transporte sirve para transportar el cortacésped.

7 Tapa

La tapa cubre la batería y la llave de seguridad.

8 Llave de seguridad

La llave de seguridad activa el cortacésped.

9 Palanca de bloqueo

La palanca de bloqueo mantiene la batería en su compartimento.

10 Compartimento de la batería

El compartimento de la batería incorpora la batería.

11 Recogedor de hierba

El recogedor de hierba se encarga de recoger la hierba cortada.

12 Palanca

La palanca sirve para ajustar la altura de corte.

13 Indicador de nivel de llenado

El indicador de nivel de llenado muestra el llenado del recogedor de hierba.

14 Batería

La batería suministra energía al cortacésped.

15 LED

Los LED indican el estado de carga de la batería y las anomalías.

16 Botón

El botón activa los LED de la batería.

Placa de características con número de serie**3.2 Símbolos**

Los símbolos pueden encontrarse en el cortacésped y en la batería y significan lo siguiente:



Este símbolo caracteriza la llave de seguridad.



Este símbolo caracteriza el adaptador para la llave.



Este símbolo indica el peso del cortacésped.



1 LED se enciende en rojo. La batería está demasiado caliente o demasiado fría.



4 LED parpadean en rojo. En la batería hay una anomalía.



Potencia sonora garantizada según la directiva 2000/14/EC en dB(A), para permitir que las emisiones sonoras de los productos sean comparables.



La indicación al lado del símbolo apunta al contenido energético de la batería según la especificación del fabricante de elementos. El contenido energético disponible en la práctica es menor.



No desechar el producto con la basura normal.



Conectar y desconectar las cuchillas.

4 Indicaciones relativas a la seguridad**4.1 Símbolos de advertencia**

Los símbolos de advertencia en el cortacésped o en la batería significan lo siguiente:



Tener en cuenta las indicaciones de seguridad y las medidas que hay que tomar.



Leer, comprender y conservar el manual de instrucciones.



Cuidado con los objetos lanzados al aire; guardar distancia e impedir que otras personas se acerquen.



No tocar una cuchilla en rotación.



Sacar la batería al interrumpir el trabajo, durante el transporte y almacenamiento, y al realizar trabajos de mantenimiento o reparación.



Proteger el cortacésped de la lluvia y la humedad.



Retirar la llave de seguridad al interrumpir el trabajo, durante el transporte y almacenamiento, y al realizar trabajos de mantenimiento o reparación.



Mantener la distancia de seguridad.



Proteger la batería del calor y del fuego.



Proteger la batería de la lluvia y la humedad, y no sumergirla en ningún líquido.



Mantener el rango de temperatura admisible de la batería.

4.2 Uso de acuerdo a lo previsto

El cortacésped STIHL RMA 235 sirve para cortar hierba seca.

Una batería STIHL AK suministra energía al cortacésped.

▲ ADVERTENCIA

- Las baterías que no han sido autorizadas por STIHL para el cortacésped pueden provocar incendios y explosiones. Pueden producirse lesiones graves o mortales y también daños materiales.
 - ▶ Utilizar el cortacésped con una batería STIHL AK.
- Si el cortacésped o la batería no se utilizan de la forma prevista, puede haber personas que sean gravemente lesionadas o matadas y se pueden producir daños materiales.
 - ▶ Utilizar el cortacésped y la batería de la manera descrita en este manual de instrucciones.

4.3 Obligaciones del usuario

▲ ADVERTENCIA

- Los usuarios que no hayan sido instruidos no pueden reconocer ni evaluar los peligros que se desprenden del cortacésped y de la batería. El usuario u otras personas pueden sufrir lesiones graves o mortales.



- ▶ Leer, comprender y conservar el manual de instrucciones.

- ▶ Si el cortacésped o la batería se entrega a otra persona: debe entregarse también el manual de instrucciones.
- ▶ Es necesario asegurarse de que el usuario cumpla los siguientes requisitos:
 - El usuario está descansado.
 - El usuario está capacitado en sentido corporal, sensorial y mental para manejar el cortacésped y la batería y trabajar con ellos. Si la capacitación física, sensorial o mental del usuario está limitada, este podrá trabajar únicamente bajo supervisión o tras haber sido instruido por una persona responsable.
 - El usuario puede reconocer y estimar los peligros del cortacésped y de la batería.
 - El usuario es consciente de su responsabilidad por los accidentes y daños que se produzcan.

- El usuario es mayor de edad o está recibiendo una formación profesional bajo supervisión conforme a las disposiciones nacionales.
- El usuario ha sido instruido por un distribuidor especializado STIHL o por una persona competente, antes de trabajar por primera vez con el cortacésped.
- El usuario no está afectado por el consumo de alcohol, medicamentos o drogas.
- ▶ En caso de dudas: consultar a un distribuidor especializado STIHL.

4.4 Ropa y equipamiento de trabajo

▲ ADVERTENCIA

- Durante el trabajo pueden salir despedidos objetos a alta velocidad. El usuario puede resultar lesionado.
 - ▶ Llevar un pantalón largo de material resistente.
- Durante el trabajo puede levantarse polvo. El polvo aspirado puede perjudicar la salud y provocar reacciones alérgicas.
 - ▶ Si se levanta polvo: llevar una máscara antipolvo.
- La ropa inapropiada puede quedar atrapada en madera, matorrales y en el cortacésped. Los usuarios que no lleven ropa apropiada puede ser gravemente lesionados.
 - ▶ Llevar ropa ajustada al cuerpo.
 - ▶ Quitarse bufandas y joyas.
- Durante la limpieza, el mantenimiento o el transporte, el usuario puede entrar en contacto con la cuchilla. El usuario puede resultar lesionado.
 - ▶ Llevar guantes de trabajo de material resistente.
- El usuario que no lleva calzado apropiado puede resbalar. El usuario puede resultar lesionado.
 - ▶ Llevar calzado resistente y cerrado con suela antideslizante.
- Al afilar las cuchillas pueden salir despedidas partículas de material. El usuario puede resultar lesionado.
 - ▶ Llevar gafas de protección ajustadas a la cabeza. Las gafas de protección apropiadas se han comprobado según la norma EN 166 o según disposiciones nacionales, y están a la venta en los comercios con su correspondiente identificación.

- ▶ Llevar guantes de trabajo de material resistente.

4.5 Sector de trabajo y entorno

4.5.1 Cortacésped

▲ ADVERTENCIA

- Las personas ajenas al trabajo, al igual que niños y animales, no pueden reconocer ni evaluar los peligros que se desprenden del cortacésped y de los objetos lanzados al aire. Las personas ajenas al trabajo, niños y animales pueden sufrir lesiones graves, y se pueden producir daños materiales.



- ▶ Las personas ajenas al trabajo, niños y animales se deben alejar de la zona de trabajo.

- ▶ Mantener una distancia suficiente a los objetos.
- ▶ No dejar el cortacésped sin vigilancia.
- ▶ Asegurarse de que los niños no puedan jugar con el cortacésped.
- El cortacésped no está protegido contra el agua. Si se trabaja con lluvia o en entornos húmedos, puede producirse una descarga eléctrica. El usuario puede lesionarse y el cortacésped puede ser dañado.
 - ▶ No trabajar bajo la lluvia ni en entornos húmedos.
 - ▶ No cortar la hierba mojada.
- Los componentes eléctricos del cortacésped pueden generar chispas. En entornos fácilmente inflamables o explosivos las chispas pueden provocar incendios y explosiones. Pueden producirse lesiones graves o mortales y también daños materiales.
 - ▶ No trabajar en un entorno fácilmente inflamable o explosivo.

4.5.2 Batería

▲ ADVERTENCIA

- Las personas ajenas a la máquina, los niños y los animales no pueden identificar ni calcular los peligros de la batería. Las personas ajenas, los niños y los animales pueden sufrir lesiones graves.
 - ▶ Mantener a personas ajenas a los trabajos, a los niños y los animales alejados.
 - ▶ No dejar la batería sin vigilancia.
 - ▶ Asegurarse de que los niños no puedan jugar con la batería.
- La batería no está protegida contra todas las influencias ambientales. Si la batería está expuesta a determinadas influencias ambien-

tales, puede prender fuego o explotar. Las personas pueden sufrir lesiones graves y se pueden producir daños materiales.



- ▶ Proteger la batería contra el calor y el fuego.
- ▶ No tirar las baterías al fuego.



- ▶ Utilizar y guardar la batería en un margen de temperatura de entre -10 °C y +50 °C.



- ▶ Proteger la batería contra la lluvia y la humedad y no sumergirla en líquidos.

- ▶ Mantener la batería apartada de objetos metálicos.
- ▶ No someter la batería a alta presión.
- ▶ No someter la batería a microondas.
- ▶ Proteger la batería contra productos químicos y sales.

4.6 Estado seguro

4.6.1 Cortacésped

El cortacésped se encuentra en un estado seguro cuando se cumplen las siguientes condiciones:

- El cortacésped no está dañado.
- El cortacésped está limpio y seco.
- Los mandos funcionan y no han sido modificados.
- La cuchilla está montada correctamente.
- En este cortacésped se han montado accesorios originales STIHL.
- Los accesorios están montados correctamente.

▲ ADVERTENCIA



- En un estado que no sea seguro, es posible que ciertos componentes ya no funcionen correctamente y se desactiven dispositivos de seguridad. Pueden producirse lesiones graves o mortales.
 - ▶ Trabajar con un cortacésped que no presente daños.
 - ▶ Si el cortacésped está sucio o mojado: limpiarlo y dejar que se seque.
 - ▶ No modificar el cortacésped.
 - ▶ Si los mandos no funcionan: no trabajar con el cortacésped.
 - ▶ Montar accesorios originales STIHL para este cortacésped.
 - ▶ Montar la cuchilla de la manera descrita en este manual de instrucciones.
 - ▶ Montar los accesorios de la manera descrita en este manual de instrucciones o en

el manual de instrucciones del accesorio correspondiente.

- ▶ No meter ningún objeto en las aberturas del cortacésped.
- ▶ Los contactos del adaptador para la llave no deben unirse con objetos metálicos ni tampoco deben cortocircuitarse.
- ▶ Sustituir los rótulos desgastados o dañados.
- ▶ En caso de dudas: consultar a un distribuidor especializado STIHL.

4.6.2 Cuchilla

La cuchilla se encuentra en un estado seguro cuando se cumplen las siguientes condiciones:

- La cuchilla y las piezas de montaje no presentan daños.
- La cuchilla no está deformada.
- La cuchilla está montada correctamente.
- La cuchilla está afilada correctamente.
- La cuchilla no tiene rebabas.
- La cuchilla está bien equilibrada.
- El grosor y el ancho de la cuchilla no son inferiores al mínimo;  20.2.
- Se ha respetado el ángulo de afilado;  20.2.

ADVERTENCIA

- Si la cuchilla no se encuentra en un estado seguro, es posible que partes de ella se suelten y salgan despedidas. Pueden producirse lesiones graves.
 - ▶ Trabajar solo con una cuchilla en buen estado y piezas de montaje que no estén dañadas.
 - ▶ Montar las cuchillas correctamente.
 - ▶ Afilar las cuchillas correctamente.
 - ▶ Si el grosor o el ancho de las cuchillas es inferior al mínimo: sustituir las cuchillas.
 - ▶ Encargar a un distribuidor especializado STIHL que equilibre las cuchillas.
 - ▶ En caso de dudas: consultar a un distribuidor especializado STIHL.

4.6.3 Batería

La batería se encuentra en un estado seguro cuando se cumplen las siguientes condiciones:

- La batería no está dañada.
- La batería está limpia y seca.
- La batería funciona y no está modificada.

ADVERTENCIA

- En un estado que no sea seguro, la batería ya no podrá funcionar con seguridad. Personas pueden ser lesionadas gravemente.
 - ▶ Trabajar solo con una batería que no esté dañada y funcione.

- ▶ No cargar una batería dañada o defectuosa.
- ▶ Si la batería está sucia o mojada: limpiar la batería y dejar que se seque.
- ▶ No modificar la batería.
- ▶ No meter ningún objeto en las aberturas de la batería.
- ▶ No poner los contactos de la batería en contacto con objetos metálicos (no cortocuitarlos).
- ▶ No abrir la batería.
- ▶ Sustituir los rótulos desgastados o dañados.
- De una batería dañada puede salir líquido. Si el líquido entra en contacto con la piel o los ojos, estos se podrán irritar.
 - ▶ Evitar cualquier contacto con el líquido.
 - ▶ Si se ha producido un contacto con la piel: lavar la piel afectada con agua abundante y jabón.
 - ▶ Si se ha producido un contacto con los ojos: lavar los ojos durante al menos 15 minutos con agua abundante y visitar a un médico.
- Una batería defectuosa o dañada puede oler raro, humear o arder. Personas pueden ser gravemente lesionadas o matadas y se pueden producir daños materiales.
 - ▶ Si la batería huele raro o humea: no utilizar la batería y mantenerla alejada de objetos inflamables.
 - ▶ Si la batería arde: intentar apagar el fuego con un extintor o con agua.

4.7 Trabajo

ADVERTENCIA

- En determinadas situaciones el usuario ya no puede trabajar de forma concentrada. El usuario puede tropezar, caer y resultar gravemente lesionado.
 - ▶ Trabajar de forma tranquila y reflexiva.
 - ▶ Si las condiciones lumínicas y de visibilidad son malas: no trabajar con el cortacésped.
 - ▶ Manejar el cortacésped a solas.
 - ▶ Prestar atención a los obstáculos.
 - ▶ No volcar el cortacésped.
 - ▶ Trabajar de pie sobre el suelo y mantener el equilibrio.
 - ▶ Si aparecen signos de cansancio: hacer una pausa.
 - ▶ Si se corta el césped en una pendiente: trabajar en sentido perpendicular a la pendiente.
 - ▶ No cortar el césped en pendientes con una inclinación excesiva.

- La cuchilla que gira puede cortar al usuario. El usuario puede resultar gravemente lesionado.



- ▶ No tocar una cuchilla en rotación.
- ▶ Si la cuchilla está bloqueada por un objeto: apagar el cortacésped, retirar la llave de seguridad y sacar la batería. Solo después se debe retirar el objeto.

- Durante el trabajo pueden producirse vibraciones ocasionadas por el cortacésped.
 - ▶ Utilizar guantes.
 - ▶ Hacer pausas para descansar del trabajo.
 - ▶ Si se presentan señales de un trastorno circulatorio: acudir a un médico.
- Si durante el trabajo la cuchilla choca contra un objeto extraño, dicho objeto o partes de él podrían dañarse o ser lanzadas al aire a alta velocidad. Pueden producirse lesiones y daños materiales.
 - ▶ Retirar cualquier objeto extraño de la zona de trabajo.
- Si se suelta el estribo de mando para corte de césped, la cuchilla seguirá girando brevemente. Pueden producirse lesiones graves.
 - ▶ Esperar hasta que la cuchilla deje de girar.
- Si la cuchilla en rotación choca contra un objeto duro, pueden producirse chispas. En entornos fácilmente inflamables las chispas pueden provocar incendios. Pueden producirse lesiones graves o mortales y también daños materiales.
 - ▶ No trabajar en un entorno fácilmente inflamable.

▲ PELIGRO

- Si se trabaja en las cercanías de cables bajo tensión, la cuchilla podría entrar en contacto con estos y dañarlos. El usuario podría sufrir lesiones graves o mortales.
 - ▶ No trabajar en las cercanías de cables eléctricos.
- Si se trabaja durante una tormenta, el usuario puede recibir el impacto de un rayo. El usuario podría sufrir lesiones graves o mortales.
 - ▶ Si hay tormenta: no trabajar.

4.8 Transporte

4.8.1 Cortacésped

▲ ADVERTENCIA

- Durante el transporte el cortacésped puede caerse o moverse. Pueden producirse lesiones y daños materiales.



- ▶ Retirar la llave de seguridad.



- ▶ Sacar la batería.

- ▶ Asegurar el cortacésped con cinchas tensores, correas, o con una red, de tal manera que no pueda caerse ni moverse.

4.8.2 Acumulador

▲ ADVERTENCIA

- El acumulador no está protegido contra todas las influencias ambientales. Si el acumulador está expuesto a determinadas influencias ambientales, este puede dañarse y se pueden producir daños materiales.
 - ▶ No transportar un acumulador dañado.
 - ▶ Transportar el acumulador en un embalaje no conductor de electricidad.
- Durante el transporte, el acumulador puede volcar o moverse. Las personas pueden sufrir lesiones y se pueden producir daños materiales.
 - ▶ Empaquetar el acumulador en el embalaje, de manera que no pueda moverse.
 - ▶ Asegurar el embalaje, de manera que no pueda moverse.

4.9 Almacenamiento

4.9.1 Cortacésped

▲ ADVERTENCIA

- Los niños no pueden reconocer ni estimar los peligros del cortacésped. Los niños pueden sufrir graves lesiones.



- ▶ Retirar la llave de seguridad.



- ▶ Sacar la batería.

- ▶ Guardar el cortacésped fuera del alcance de los niños.

- Los contactos eléctricos del cortacésped y los componentes metálicos pueden sufrir corrosión debido a la humedad. El cortacésped puede ser dañado.



- ▶ Retirar la llave de seguridad.



- ▶ Sacar la batería.

- ▶ Guardar el cortacésped en un lugar limpio y seco.

- Si durante el período de almacenamiento del cortacésped estuviera colocada la llave de seguridad y la batería, la cuchilla se podría conectar involuntariamente. Pueden producirse lesiones graves y daños materiales.



- ▶ Retirar la llave de seguridad.



- ▶ Sacar la batería.

4.9.2 Acumulador

▲ ADVERTENCIA

- Los niños no pueden identificar ni calcular los peligros del acumulador. Los niños pueden sufrir lesiones graves.
 - ▶ Guardar el acumulador fuera del alcance de los niños.
- El acumulador no está protegido contra todas las influencias ambientales. Si el acumulador está expuesto a determinadas influencias ambientales, este puede dañarse.
 - ▶ Guardar el acumulador limpio y seco.
 - ▶ Guardar el acumulador en un local cerrado.
 - ▶ Guardar el acumulador separado del cortacésped y del cargador.
 - ▶ Guardar el acumulador en un embalaje no conductor de electricidad.
 - ▶ Utilizar el acumulador en un margen de temperatura de entre - 10°C y + 50°C.

4.10 Limpieza, mantenimiento y reparación

▲ ADVERTENCIA

- Si durante la limpieza, el mantenimiento o la reparación estuviera colocada la llave de seguridad y la batería, la cuchilla se podría conectar involuntariamente. Pueden producirse lesiones graves y daños materiales.



- ▶ Retirar la llave de seguridad.



- ▶ Sacar la batería.









- Los limpiadores corrosivos y la limpieza con chorro de agua u objetos puntiagudos podrían dañar el cortacésped, la cuchilla y la batería. Si el cortacésped, la cuchilla y la batería no se limpian bien, es posible que ciertos componentes ya no funcionen correctamente y se desactiven dispositivos de seguridad. Pueden producirse lesiones graves.
 - ▶ Limpiar el cortacésped, la cuchilla y la batería de la manera descrita en este manual de instrucciones.
- Si el cortacésped, la cuchilla o la batería no reciben un buen mantenimiento o reparación, es posible que ciertos componentes ya no funcionen correctamente y se desactiven dispositivos de seguridad. Pueden producirse lesiones graves o mortales.
 - ▶ Uno mismo no debería revisar o reparar el cortacésped ni la batería.
 - ▶ Si el cortacésped o la batería tienen que someterse a un mantenimiento o reparación: consultar a un distribuidor especializado STIHL.
 - ▶ Revisar la cuchilla de la manera descrita en este manual de instrucciones.
- Durante la limpieza, el mantenimiento o la reparación de la cuchilla, el usuario podría cortarse con los filos. El usuario puede resultar lesionado.
 - ▶ Llevar guantes de trabajo de material resistente.
- La cuchilla puede calentarse mucho cuando se afila. El usuario podría quemarse.
 - ▶ Esperar hasta que la cuchilla se haya enfriado.
 - ▶ Llevar guantes de trabajo de material resistente.

5 Preparar el cortacésped para el trabajo

5.1 Preparar el cortacésped para el trabajo

Antes de comenzar cualquier trabajo deben realizarse los siguientes pasos:

- ▶ Asegurarse de que los siguientes componentes se encuentren en un estado seguro:
 - Cortacésped; 4.6.1.
 - Cuchilla; 4.6.2.
 - Batería; 4.6.3.
- ▶ Comprobar la batería; 11.3.

- ▶ Cargar la batería completamente;  6.1.
- ▶ Limpiar el cortacésped;  16.2.
- ▶ Comprobar la cuchilla;  11.2.
- ▶ Montar el manillar;  7.1
- ▶ Desplegar el manillar;  7.2.1.
- ▶ Si se corta el césped y la hierba cortada ha de ser recogida en el recogedor: enganchar el recogedor de hierba;  7.3.2.
- ▶ Si se corta el césped y la hierba cortada ha de ser expulsada hacia atrás: desenganchar el recogedor de hierba;  7.3.3.
- ▶ Ajustar la altura de corte;  12.2.
- ▶ Comprobar los mandos;  11.1.
- ▶ Si fuera imposible realizar los pasos: no utilizar el cortacésped y consultar a un distribuidor especializado STIHL.

6 Cargar el acumulador y LEDs

6.1 Cargar el acumulador

El tiempo de carga depende de distintas influencias, p. ej. de la temperatura del acumulador o de la temperatura ambiente. El tiempo de carga efectivo puede divergir del indicado. El tiempo de carga se especifica en www.stihl.com/charging-times.

- ▶ Cargar el acumulador tal como se describe en el manual de instrucciones de los cargadores STIHL AL 101, 300, 500.

6.2 Indicar el estado de carga

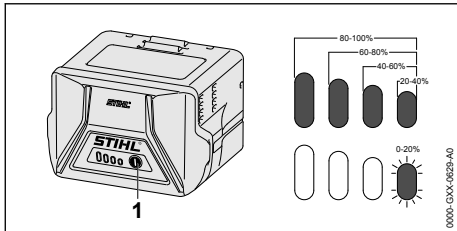

- ▶ Pulsar la tecla (1).
Los LEDs lucen en verde durante unos 5 segundos e indican el estado de carga.
- ▶ Si el LED derecho parpadea en verde: cargar el acumulador.

6.3 LEDs en el acumulador

Los LEDs pueden indicar el estado de carga del acumulador o averías. Los LEDs pueden lucir permanentemente o bien parpadear en verde o en rojo.

Si los LEDs lucen permanentemente o parpadean en verde, se indica el estado de carga.

- ▶ Si los LEDs lucen o parpadean en rojo: subsanar las perturbaciones,  19.1.
En el cortacésped o en el acumulador existe una perturbación.

7 Ensamblar el cortacésped

7.1 Montar el manillar

- ▶ Apagar el cortacésped, retirar la llave de seguridad y sacar la batería.
- ▶ Colocar el cortacésped sobre una superficie llana.

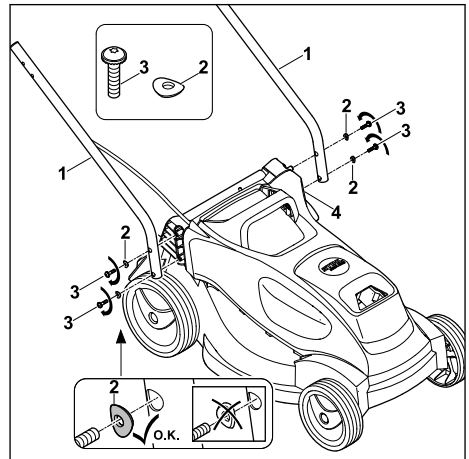

- ▶ Sostener las partes inferiores del manillar (1) al lado del cortacésped de tal manera que coincidan los orificios.
- ▶ Introducir los tornillos (3) junto con las arandelas (2) de afuera hacia dentro por los orificios de la parte inferior del manillar (1) y del cortacésped (4), y apretarlos a 3 Nm.
Ambas partes inferiores del manillar (1) están firmemente unidas al cortacésped (4).

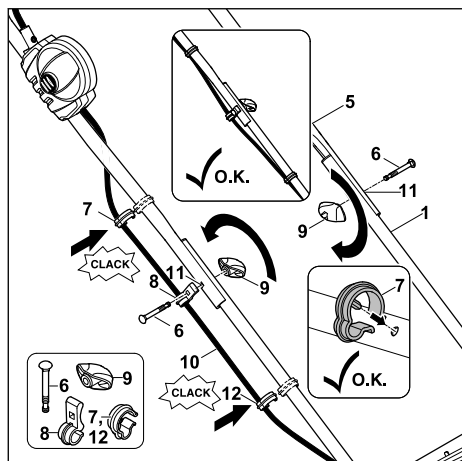

- ▶ Sustener la parte superior del manillar (5) al lado de sus partes inferiores (1) de tal manera que coincidan los orificios.
- ▶ Colocar el cable (10) en el clip (8).
- ▶ En el lado en el que se encuentra el cable, introducir el tornillo (6) de afuera hacia dentro por los orificios (11) del clip de cable (8), de la parte superior del manillar (5) y de la parte inferior del manillar (1).
- ▶ En el otro lado, introducir el tornillo (6) de afuera hacia dentro por los orificios (11) de la parte superior (5) e inferior (1) del manillar.
- ▶ Colocar el botón giratorio (9) en ambos lados sobre los tornillos (6) y enroscarlo. La parte superior del manillar (5) está firmemente unida a sus partes inferiores (1).
- ▶ Colocar el cable en los clips (7).
- ▶ Presionar el clip de cable (7) sobre la parte superior del manillar (5) hasta que encaje.
- ▶ Presionar el clip de cable (12) sobre la parte inferior del manillar (1) hasta que encaje.

El manillar no se tiene que desmontar otra vez.

7.2 Desplegar y plegar el manillar

7.2.1 Desplegar el manillar

- ▶ Apagar el cortacésped, retirar la llave de seguridad y sacar la batería.
- ▶ Colocar el cortacésped sobre una superficie llana.

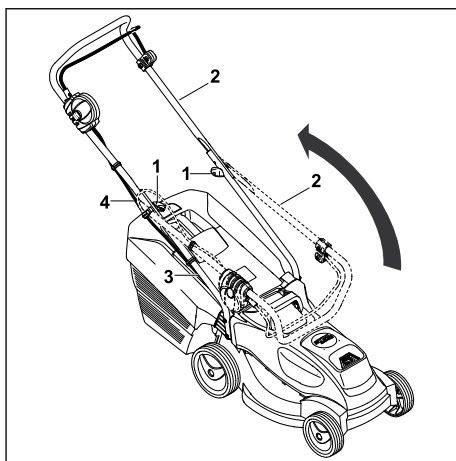

- ▶ Desplegar la parte superior del manillar (2) y sujetarla con una mano. Tener cuidado de que no se dañe el cable (4).
- ▶ Enroscar las empuñaduras giratorias (1). El manillar (2) está firmemente unido al cortacésped.

La parte superior del manillar (2) está firmemente unida a su parte inferior (3).

7.2.2 Plegar el manillar

El manillar puede plegarse para ahorrar espacio a la hora de transportarlo o guardarlo.

- ▶ Apagar el cortacésped, retirar la llave de seguridad y sacar la batería.
- ▶ Colocar el cortacésped sobre una superficie llana.

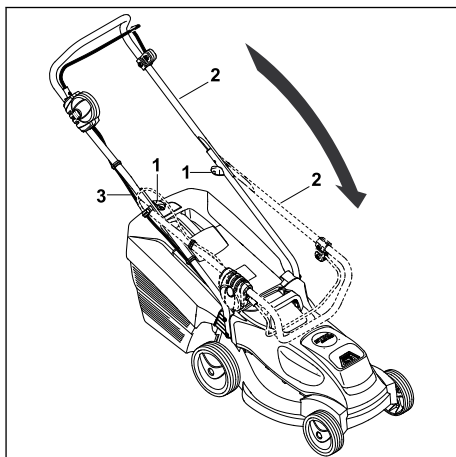

- ▶ Desenroscar las empuñaduras giratorias (1) hasta que giren libremente.

- ▶ Plegar la parte superior del manillar (2) hacia delante y tener cuidado de que no se dañe el cable (3).

7.3 Ensamblar, enganchar y desenganchar el recogedor de hierba

7.3.1 Ensamblar el recogedor de hierba

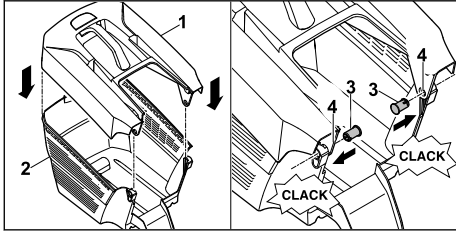

- ▶ Colocar la parte superior del recogedor de hierba (1) sobre su parte inferior (2).
- ▶ Meter los pernos (3) desde dentro por los orificios (4).
- ▶ Presionar la parte superior del recogedor de hierba (1) hacia abajo. La parte superior del recogedor de hierba encajará audiblemente.

7.3.2 Enganchar el recogedor de hierba

- ▶ Desconectar el cortacésped
- ▶ Colocar el cortacésped sobre una superficie llana.

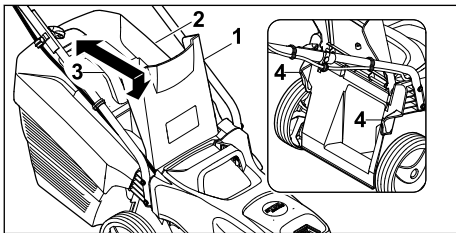

- ▶ Abrir el deflector (1) y mantenerlo en esa posición.
- ▶ Agarrar el recogedor de hierba (2) por la empuñadura (3) y fijarlo con los ganchos en los alojamientos (4).
- ▶ Depositar el deflector (1) sobre el recogedor de hierba (2).

7.3.3 Desenganchar el recogedor de hierba

- ▶ Desconectar el cortacésped.
- ▶ Colocar el cortacésped sobre una superficie llana.
- ▶ Abrir el deflector y mantenerlo en esta posición.

- ▶ Retirar el recogedor de hierba hacia arriba agarrándolo por la empuñadura.
- ▶ Cerrar el deflector.

8 Colocar y sacar el acumulador

8.1 Colocar la batería

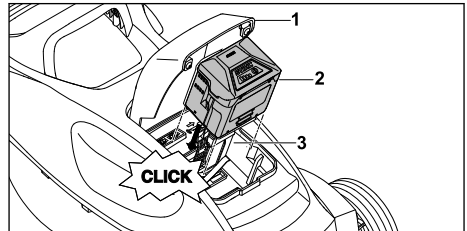

- ▶ Colocar el cortacésped sobre una superficie llana.
- ▶ Abrir la tapa (1) hasta el tope y mantenerla abierta.
- ▶ Introducir la batería (2) hasta el tope en el compartimento (3) aplicando presión. La batería (2) encaja haciendo clic y está bloqueada.
- ▶ Cerrar la tapa (1).

8.2 Sacar la batería

- ▶ Colocar el cortacésped sobre una superficie llana.
- ▶ Abrir la tapa (1) hasta el tope y mantenerla abierta.

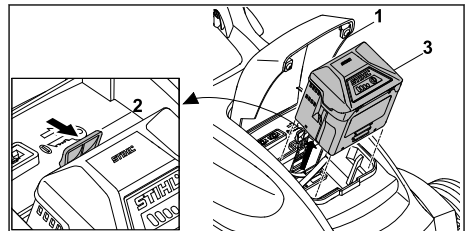

- ▶ Presionar la palanca de bloqueo (2). La batería (3) está desbloqueada.
- ▶ Sacar la batería (3).
- ▶ Cerrar la tapa (1).

9 Insertar la llave de seguridad y retirarla

9.1 Insertar la llave de seguridad

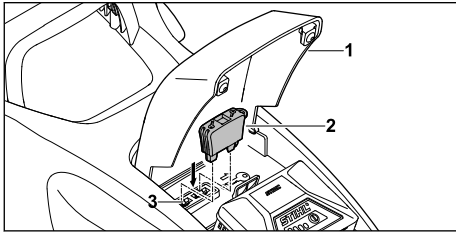

- ▶ Abrir la tapa (1) hasta el tope y mantenerla abierta.
- ▶ Insertar la llave de seguridad (2) en el adaptador (3).
- ▶ Cerrar la tapa (1).

9.2 Extraer la llave de seguridad

- ▶ Abrir la tapa hasta el tope y mantenerla abierta.
- ▶ Extraer la llave de seguridad.
- ▶ Cerrar la tapa.
- ▶ Guardar la llave de seguridad fuera del alcance de los niños.

10 Conectar y desconectar el cortacésped

10.1 Conectar y desconectar la cuchilla

10.1.1 Conectar la cuchilla

- ▶ Colocar el cortacésped sobre una superficie llana.

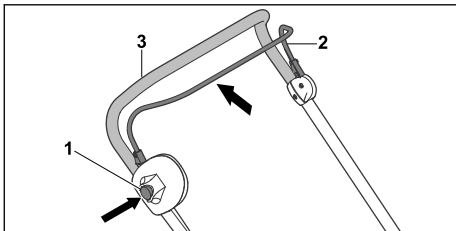

- ▶ Presionar el botón de bloqueo (1) con la mano derecha y mantenerlo presionado.
- ▶ Tirar del estribo de mando para corte de césped (2) con la mano izquierda completamente en dirección al manillar (3), y sujetarlo de tal manera que el pulgar rodee el manillar (3). La cuchilla gira.
- ▶ Soltar el botón de bloqueo (1).

- ▶ Sujetar el manillar (3) y el estribo de mando para corte de césped (2) con la mano derecha de tal manera que el pulgar rodee el manillar (3).

10.1.2 Desconectar la cuchilla

- ▶ Soltar el estribo de mando para corte de césped.
- ▶ Esperar hasta que la cuchilla deje de girar.
- ▶ Si la cuchilla sigue girando: Retirar la llave de seguridad, sacar el acumulador y consultar a un distribuidor especializado STIHL. El cortacésped está defectuoso.

11 Comprobar el cortacésped y el acumulador

11.1 Comprobar los mandos

Botón de bloqueo y estribo de mando

- ▶ Extraer la llave de seguridad.
- ▶ Sacar la batería.
- ▶ Apretar el botón de bloqueo y soltarlo nuevamente.
- ▶ Tirar del estribo de mando completamente en dirección al manillar y soltarlo de nuevo.
- ▶ Si el botón de bloqueo o el estribo de mando se mueve con dificultad o no regresa a su posición inicial: no utilizar el cortacésped y consultar a un distribuidor especializado STIHL. El botón de bloqueo o el estribo de mando está defectuoso.



Conectar la cuchilla

- ▶ Insertar la llave de seguridad.
- ▶ Colocar la batería.
- ▶ Presionar el botón de bloqueo con la mano derecha y mantenerlo presionado.
- ▶ Tirar del estribo de mando con la mano izquierda completamente en dirección al manillar, y sujetarlo de tal manera que el pulgar rodee el manillar. La cuchilla gira.
- ▶ Si 3 LED parpadean en rojo: retirar la llave de seguridad, sacar la batería y consultar a un distribuidor especializado STIHL. El cortacésped presenta una anomalía.
- ▶ Soltar el botón de bloqueo y el estribo de mando. Después de un breve tiempo la cuchilla dejará de girar.
- ▶ Si la cuchilla sigue girando: retirar la llave de seguridad, sacar la batería y consultar a un distribuidor especializado STIHL. El cortacésped está defectuoso.

11.2 Comprobar la cuchilla

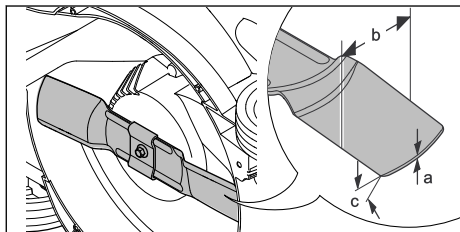
- ▶ Apagar el cortacésped, retirar la llave de seguridad y sacar la batería.
- ▶ Volcar el cortacésped a un lado y depositarlo;  16.1.



- ▶ Medir lo siguiente:
 - Grosor a
 - Ancho b
 - Ángulo de afilado c
- ▶ Si el grosor o el ancho de las cuchillas es inferior al mínimo: sustituir la cuchilla;  20.2.
- ▶ Si no se ha respetado el ángulo de afilado: afilar la cuchilla;  20.2.
- ▶ En caso de dudas: consultar a un distribuidor especializado STIHL.

11.3 Comprobar el acumulador

- ▶ Pulsar la tecla en el acumulador. Los LEDs lucen o parpadean.
- ▶ Si los LEDs no lucen o parpadean: no utilizar el acumulador y acudir a un distribuidor especializado STIHL. Hay una perturbación en el acumulador.

12 Trabajar con el cortacésped

12.1 Sujetar y conducir el cortacésped

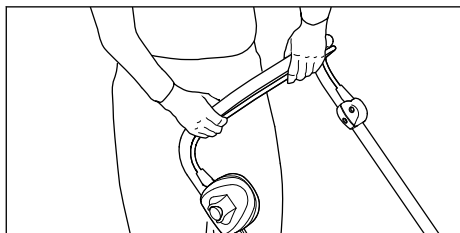

- ▶ Sujetar el manillar con ambas manos de tal manera que los pulgares rodeen el manillar.

12.2 Ajustar la altura de corte

Es posible ajustar 5 alturas de corte diferentes:

- 25 mm = Posición 1
- 35 mm = Posición 2

- 45 mm = Posición 3
- 50 mm = Posición 4
- 60 mm = Posición 5

Las posiciones se indican en el cortacésped.

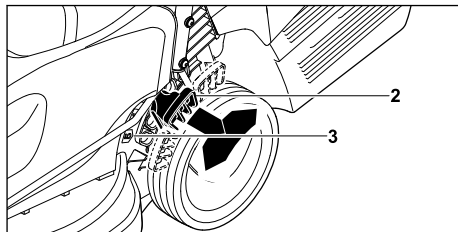

- ▶ Sujetar el cortacésped por la empuñadura.
- ▶ Presionar la palanca (2) hacia fuera y mantenerla en esta posición.
- ▶ Colocar el cortacésped en la posición deseada subiéndolo o bajándolo. La altura de corte actual se puede ver en el indicador de la altura de corte (3).
- ▶ Soltar la palanca (2). El cortacésped encajará en esa posición.

12.3 Cortar



- ▶ Empujar el cortacésped hacia delante lentamente y de manera controlada.

12.4 Modo ECO

El cortacésped de batería STIHL reconoce las condiciones de trabajo actuales y ajusta la velocidad adecuada de la cuchilla automáticamente.

De esta manera se puede prolongar el tiempo de funcionamiento de la batería.

12.5 Vaciar el recogedor de hierba

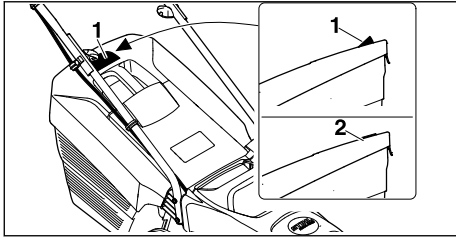

El flujo de aire generado por la cuchilla eleva el indicador de nivel de llenado (1). Si el recogedor de hierba está lleno, el flujo de aire se detiene. Si el flujo de aire es insuficiente, el indicador de nivel de llenado (2) baja otra vez al modo de reposo. Esta es una indicación para vaciar el recogedor de hierba.

El indicador de nivel de llenado solo funciona a la perfección con un flujo de aire óptimo. Las influencias externas, como la hierba mojada, tupida o alta, niveles de corte bajos, suciedad, u otros factores similares, pueden alterar el flujo de aire y el funcionamiento del indicador de nivel de llenado.

- ▶ Si el indicador de nivel de llenado baja otra vez al modo de reposo: vaciar el recogedor de hierba.
- ▶ Apagar el cortacésped.
- ▶ Desenganchar el recogedor de hierba.

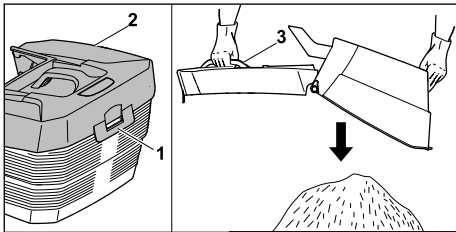

- ▶ Abrir la lengüeta de cierre (1).
- ▶ Abrir la parte superior del recogedor de hierba (2) con la empuñadura (3) y mantenerla abierta.
- ▶ Sujetar el recogedor con la segunda mano por el asa inferior.
- ▶ Vaciar el recogedor de hierba.
- ▶ Cerrar el recogedor de hierba.
- ▶ Enganchar el recogedor de hierba.

13 Después del trabajo

13.1 Después del trabajo

- ▶ Desconectar el cortacésped, retirar la llave de seguridad y sacar el acumulador.

- ▶ Si el cortacésped está mojado: dejarlo secar.
- ▶ Si el acumulador está mojado: dejarlo secar.
- ▶ Limpiar el cortacésped.
- ▶ Limpiar el acumulador.

14 Transporte

14.1 Transportar el cortacésped

- ▶ Apagar el cortacésped.
La cuchilla no debe girar.
- ▶ Retirar la llave de seguridad y sacar la batería.

Empujar el cortacésped

- ▶ Empujar el cortacésped hacia delante lentamente y de manera controlada.

Transportar el cortacésped a mano

- ▶ Llevar guantes de trabajo de material resistente.

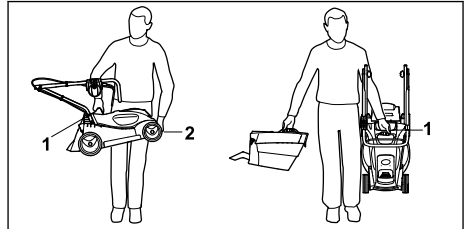

- ▶ Si solo se transporta el cortacésped:
 - ▶ Plegar el manillar.
 - ▶ Sujetar el cortacésped con una mano por el asa de transporte (1) y con la otra por la carcasa (2).
 - ▶ Levantar y transportar el cortacésped.
- ▶ Si el cortacésped y el recogedor de hierba se transportan simultáneamente:
 - ▶ Sujetar el cortacésped con una mano por el asa de transporte (1).
 - ▶ Levantar el cortacésped y transportarlo a un lado del cuerpo.

Transportar el cortacésped en un vehículo

- ▶ Asegurar el cortacésped de pie sobre sus cuatro ruedas de manera que no pueda volcar ni moverse.

14.2 Transportar el acumulador

- ▶ Desconectar el cortacésped y sacar el acumulador.
- ▶ Asegurarse de que el acumulador se encuentre en un estado que permita trabajar con seguridad.
- ▶ Embalar el acumulador, de manera que se cumplan las siguientes condiciones:
 - El embalaje no es conductor de electricidad.
 - El acumulador no se puede mover en el embalaje.

- ▶ Asegurar el embalaje, de manera que no pueda moverse.

El acumulador está sujeto a los requerimientos para el transporte de mercancías peligrosas. El acumulador está clasificado como ONU 3480 (baterías de iones de litio) y se ha comprobado según el manual de comprobaciones y criterios ONU, parte III, capítulo 38.3.

Las disposiciones de transporte se indican www.stihl.com/safety-data-sheets.

15 Almacenamiento

15.1 Guardar el cortacésped

- ▶ Apagar el cortacésped, retirar la llave de seguridad y sacar la batería.
- ▶ Guardar el cortacésped de tal manera que se cumplan las siguientes condiciones:
 - El cortacésped se encuentra fuera del alcance de los niños.
 - El cortacésped está limpio y seco.
 - El cortacésped no puede volcar.
 - El cortacésped no puede salir rodando.

15.2 Guardar el acumulador

STIHL recomienda guardar el acumulador en un estado de carga de entre el 40 % y el 60 % (2 LEDs luciendo en verde).

- ▶ Guardar el acumulador, de manera que se cumplan las siguientes condiciones:
 - El acumulador está fuera del alcance de los niños.
 - El acumulador está limpio y seco.
 - El acumulador está en un local cerrado.
 - El acumulador está separado del cortacésped y el cargador.
 - El acumulador está en un embalaje no conductor de electricidad.
 - Utilizar el acumulador en un margen de temperatura de entre - 10 °C y + 50 °C.

16 Limpiar

16.1 Colocar el cortacésped en posición de limpieza

- ▶ Apagar el cortacésped, retirar la llave de seguridad y sacar la batería.
- ▶ Colocar el cortacésped sobre una superficie llana.
- ▶ Desenganchar el recogedor de hierba.

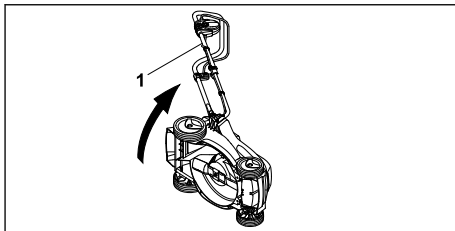

- ▶ Sujetar el cortacésped por el manillar (1), voltearlo a un lado y depositarlo.

16.2 Limpiar el cortacésped

- ▶ Apagar el cortacésped, retirar la llave de seguridad y sacar la batería.
- ▶ Limpiar el cortacésped con un paño húmedo.
- ▶ Limpiar el canal de expulsión con un cepillo blando o un paño húmedo.
- ▶ Sacar cualquier objeto extraño del compartimento de la batería y limpiar dicho compartimento con un paño húmedo.
- ▶ Limpiar los contactos eléctricos del compartimento de la batería con un pincel o un cepillo suave.

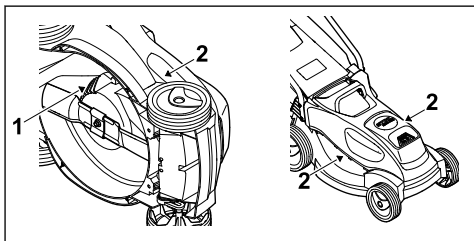

- ▶ Limpiar las ranuras de ventilación (1) y (2) con un pincel.
- ▶ Volcar el cortacésped hacia atrás.
- ▶ Limpiar la zona alrededor de la cuchilla y la cuchilla misma con un palo de madera, un cepillo blando o un paño húmedo.

16.3 Limpiar el acumulador

- ▶ Limpiar el acumulador con un paño húmedo.

17 Mantenimiento

17.1 Desmontar y montar la cuchilla

17.1.1 Desmontar la cuchilla

- ▶ Apagar el cortacésped, retirar la llave de seguridad y sacar la batería.
- ▶ Volcar el cortacésped a un lado y depositarlo.

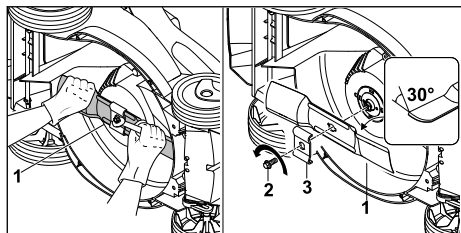

- ▶ Sujetar la cuchilla (1) con una mano.
 - ▶ Desenroscar el tornillo (2) en la dirección de la flecha y retirarlo con el elemento de arrastre (3).
 - ▶ Retirar la cuchilla (1).
 - ▶ Desechar el tornillo (2) y el elemento de arrastre (4).
- Utilizar un tornillo nuevo y un elemento de arrastre nuevo para montar la cuchilla (1).

17.1.2 Montar la cuchilla

- ▶ Apagar el cortacésped, retirar la llave de seguridad y sacar la batería.
- ▶ Volcar el cortacésped a un lado y depositarlo.

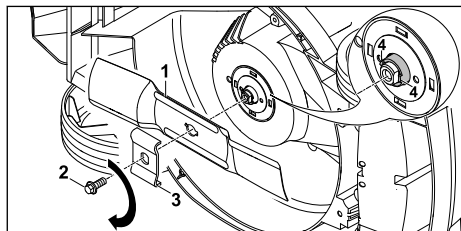

- ▶ Limpiar la superficie de contacto de la cuchilla y el casquillo de cuchilla.
- ▶ Colocar la cuchilla (1) sobre el casquillo de cuchilla con las alas dobladas apuntando hacia arriba.
- ▶ Posicionar los pasadores de guía (4) del casquillo de cuchilla en las entalladuras de la cuchilla.
- ▶ Sujetar la cuchilla (1) con una mano y encajar el nuevo elemento de arrastre (3).

- ▶ Aplicar el freno para tornillos Loctite 243 a la rosca del nuevo tornillo (2).
- ▶ Enroscar el tornillo (2) y apretarlo a 20 Nm.

17.2 Afilar y equilibrar la cuchilla

Se requiere mucha práctica para afilar y equilibrar una cuchilla correctamente.

STIHL recomienda encargar el afilado y equilibrado de la cuchilla a un distribuidor especializado STIHL.

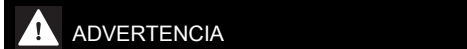

ADVERTENCIA

- Los filos de corte de la cuchilla están afilados. El usuario se puede cortar.
 - ▶ Llevar guantes de trabajo de material resistente.
-
- ▶ Apagar el cortacésped, retirar la llave de seguridad y sacar el acumulador.
 - ▶ Volcar el cortacésped hacia atrás.
 - ▶ Desmontar la cuchilla.
 - ▶ Afilar la cuchilla, teniendo en cuenta el ángulo de afilado, y enfriar la cuchilla; 20.2. Al afilar la cuchilla su color no debe cambiar a azul.
 - ▶ Montar la cuchilla.
 - ▶ En caso de dudas: consultar a un distribuidor especializado STIHL.

18 Reparación

18.1 Reparar el cortacésped

El usuario mismo no puede reparar el cortacésped y la cuchilla.

- ▶ Si el cortacésped o la cuchilla tuvieron algún daño: no utilizar el cortacésped o la cuchilla y consultar a un distribuidor especializado STIHL.
- ▶ Su hubiera rótulos ilegibles o dañados: encargar a un distribuidor especializado STIHL que sustituya los rótulos.

19 Subsanan las perturbaciones

19.1 Subsanan las anomalías del cortacésped o de la batería

Anomalía	LED en batería	Causa	Solución
El cortacésped no arranca al conectarlo.	1 LED parpadea en verde.	El estado de carga de la batería es demasiado bajo.	▶ Cargar la batería.
	1 LED se enciende en rojo.	La batería está demasiado caliente o demasiado fría.	▶ Extraer la llave de seguridad. ▶ Sacar la batería. ▶ Dejar que la batería se enfríe o se caliente.

Anomalía	LED en batería	Causa	Solución
	3 LED parpadean en rojo.	El cortacésped presenta una anomalía.	<ul style="list-style-type: none"> ▶ Extraer la llave de seguridad. ▶ Sacar la batería. ▶ Limpiar los contactos eléctricos del compartimento de la batería. ▶ Colocar la batería. ▶ Conectar el cortacésped. ▶ Si 3 LED siguen parpadeando en rojo: no utilizar el cortacésped y consultar a un distribuidor especializado STIHL.
	3 LED se encienden en rojo.	El cortacésped está demasiado caliente.	<ul style="list-style-type: none"> ▶ Extraer la llave de seguridad. ▶ Sacar la batería. ▶ Dejar que el cortacésped se enfríe.
	4 LED parpadean en rojo.	En la batería hay una anomalía.	<ul style="list-style-type: none"> ▶ Sacar y colocar otra vez la batería. ▶ Conectar el cortacésped. ▶ Si 4 LED siguen parpadeando en rojo: no utilizar la batería y consultar a un distribuidor especializado STIHL.
		La conexión eléctrica entre el cortacésped y la batería está interrumpida.	<ul style="list-style-type: none"> ▶ Extraer la llave de seguridad. ▶ Sacar la batería. ▶ Limpiar los contactos eléctricos del compartimento de la batería. ▶ Insertar la llave de seguridad. ▶ Colocar la batería.
		El cortacésped o la batería están húmedos.	<ul style="list-style-type: none"> ▶ Extraer la llave de seguridad. ▶ Sacar la batería. ▶ Limpiar el cortacésped. ▶ Dejar que se seque el cortacésped o la batería.
		La resistencia en la cuchilla es excesiva.	<ul style="list-style-type: none"> ▶ Ajustar una altura de corte mayor. ▶ Conectar el cortacésped en hierba más baja.
		La zona alrededor de la cuchilla está obstruida.	<ul style="list-style-type: none"> ▶ Limpiar el cortacésped.
El cortacésped se apaga durante el servicio.	3 LED se encienden en rojo.	El cortacésped está demasiado caliente.	<ul style="list-style-type: none"> ▶ Extraer la llave de seguridad. ▶ Sacar la batería. ▶ Dejar que el cortacésped se enfríe. ▶ Limpiar el cortacésped. ▶ No encender el cortacésped demasiadas veces en poco tiempo. ▶ Ajustar una altura de corte mayor. ▶ Cortar hierba más baja.
		La cuchilla está bloqueada.	<ul style="list-style-type: none"> ▶ Extraer la llave de seguridad. ▶ Sacar la batería. ▶ Limpiar el cortacésped.
		Existe una anomalía eléctrica.	<ul style="list-style-type: none"> ▶ Sacar y colocar otra vez la batería. ▶ Conectar el cortacésped.
El cortacésped vibra mucho durante el servicio.		El tornillo de la cuchilla está suelto.	<ul style="list-style-type: none"> ▶ Apretar el tornillo firmemente.
		La cuchilla no está bien equilibrada.	<ul style="list-style-type: none"> ▶ Afilar y equilibrar la cuchilla.
El tiempo de servicio del cortacésped es demasiado breve.		La batería no está completamente cargada.	<ul style="list-style-type: none"> ▶ Cargar la batería completamente.

Anomalía	LED en batería	Causa	Solución
		Se ha sobrepasado la vida útil de la batería.	► Sustituir la batería.
		La zona alrededor de la cuchilla está obstruida.	► Limpiar el cortacésped.
		La cuchilla está desafilada o desgastada.	► Afilar y equilibrar la cuchilla.
		La resistencia en la cuchilla es excesiva.	► Ajustar una altura de corte mayor. ► Cortar hierba más baja.
La batería se atasca al colocarla en su compartimento.		Hay suciedad en las guías o en los contactos eléctricos del compartimento de la batería.	► Limpiar el cortacésped.
Tras colocar la batería en el cargador, el proceso de carga no se inicia.	1 LED se enciende en rojo.	La batería está demasiado caliente o demasiado fría.	► Dejar la batería dentro del cargador. El proceso de carga comienza automáticamente tan pronto se alcance el rango de temperatura admisible.
La hierba está mal cortada o el césped está amarillo.		La cuchilla está desafilada o desgastada.	► Afilar y equilibrar la cuchilla.
		La resistencia en la cuchilla es excesiva.	► Ajustar una altura de corte mayor. ► Cortar hierba más baja.

20 Datos técnicos

20.1 Cortacésped STIHL RMA 235.0

- Batería admisible: STIHL AK
- Peso sin batería: 14 kg
- Capacidad máxima del recogedor de hierba: 30 l
- Ancho de corte: 33 cm
- Régimen: 3400 rpm
- Régimen en modo ECO: 2900 rpm

El tiempo de funcionamiento se indica en www.stihl.com/battery-life.

20.2 Cuchilla

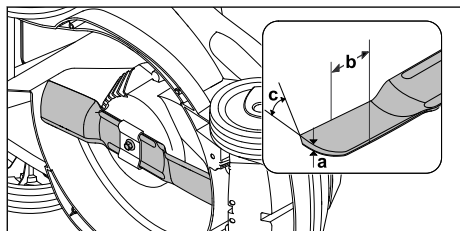

- Grosor mínimo a: 1,6 mm
- Ancho mínimo b: 56 mm

- Ángulo de afilado c: 30°

20.3 Acumulador STIHL AK

- Tecnología del acumulador: iones de litio
- Tensión: 36 V
- Capacidad en Ah: véase el rótulo de potencia
- Contenido de energía en Wh: véase el rótulo de potencia
- Peso en kg: véase el rótulo de potencia
- Margen de temperatura admisible para usarlo y guardarlo: - 10 °C hasta + 50 °C

20.4 Valores de sonido y vibración

El valor K para el nivel sonoro es de 2 dB(A). El valor K para la potencia sonora es 1,5 dB(A). El valor K para el valor de vibración es de 0,9 m/s².

- Nivel sonoro L_{pA} medido según EN 60335-2-77: 76 dB(A)
- Potencia sonora garantizada L_{WA} medida según 2000/14/EC / S.I. 2001/1701: 89 dB(A)
- Valor de vibración a_{hv} medido según EN 60335-2-77; manillar: 1,8 m/s²

Los valores de vibración indicados se han medido conforme a un método de ensayo normalizado y pueden consultarse para realizar una comparación entre máquinas eléctricas. Los valores de vibración que se producen realmente

pueden diferir de los valores indicados, dependiendo del tipo de aplicación. Los valores de vibración indicados pueden utilizarse para efectuar una primera evaluación de la carga vibratoria. La carga vibratoria real debe evaluarse. Para ello también pueden tomarse en consideración los tiempos en los que la máquina eléctrica está apagada, y aquellos en los que, si bien está encendida, funciona sin carga.

En www.stihl.com/vib se puede encontrar información sobre el cumplimiento de la directiva 2002/44/EC y S.I. 2005/1093 sobre vibraciones.

20.5 REACH

REACH designa una ordenanza CE para el registro, evaluación y homologación de productos químicos.

Para informaciones para cumplimentar la ordenanza REACH, véase www.stihl.com/reach.

21 Piezas de repuesto y accesorios

21.1 Piezas de repuesto y accesorios

STIHL Estos símbolos caracterizan las piezas de repuesto STIHL y los accesorios originales STIHL.



STIHL recomienda emplear piezas de repuesto STIHL y accesorios originales STIHL.

Las piezas de repuesto y los accesorios de fabricantes externos no pueden ser evaluados por STIHL en lo que respecta a su fiabilidad, seguridad y aptitud pese a una observación continua del mercado por lo que STIHL tampoco puede responsabilizarse de su aplicación.

Las piezas de repuesto y los accesorios originales STIHL se pueden adquirir en un distribuidor especializado STIHL.

21.2 Repuestos importantes

- Cuchilla: 6311 702 0110
- Tornillo de cuchilla: 9018 321 1800
- Elemento de arrastre: 6311 702 0600

22 Gestión de residuos

22.1 Desechar el cortacésped

En los distribuidores especializados STIHL se puede obtener información sobre la eliminación de residuos.

- ▶ Desechar el cortacésped, las cuchillas, los accesorios y el embalaje de una forma reglamentaria y respetuosa con el medio ambiente.

23 Declaración de conformidad UE

23.1 Cortacésped STIHL RMA 235.0

STIHL Tirol GmbH
Hans Peter Stihl-Straße 5
6336 Langkampfen

Austria

declara, como único responsable, que

- Artículo: Cortacésped de batería
- Marca: STIHL
- Tipo: RMA 235.0
- Ancho de corte: 33 cm
- Identificación de serie: 6311

cumple con las disposiciones aplicables de las directivas 2000/14/EC, 2006/42/EC, 2014/30/EU y 2011/65/EU y se ha diseñado y fabricado en conformidad con las normas siguientes, en sus versiones en vigor en la fecha de producción: EN 60335-1, EN 60335-2-77, EN 55014-1, EN 55014-2.

Entidad que participó en la evaluación:
TÜV Rheinland LGA Products GmbH
Tillystraße 2
90431 Nürnberg, DE

Para la determinación de la potencia sonora medida y garantizada se procedió según la directiva 2000/14/EC, anexo VIII.

- Potencia sonora medida: 87,9 dB(A)
- Potencia sonora garantizada: 89 dB(A)

La documentación técnica se conserva en la empresa STIHL Tirol GmbH.

El año de fabricación y el número de serie se indican en el cortacésped.

Langkampfen, 02.10.2020

STIHL Tirol GmbH

p.p.

Matthias Fleischer, director del Departamento de investigación y desarrollo

p.p.

Sven Zimmermann, director del Departamento de calidad

24 Declaración de conformidad UKCA

24.1 Cortacésped STIHL RMA 235.0

STIHL Tirol GmbH
Hans Peter Stihl-Straße 5
6336 Langkampfen

Austria

declara, como único responsable, que

- Artículo: Cortacésped de batería
- Marca: STIHL
- Tipo: RMA 235.0
- Ancho de corte: 33 cm
- Identificación de serie: 6311

cumple con las disposiciones aplicables de los reglamentos británicos Noise Emission in the Environment by Equipment for use Outdoors Regulations 2001, Supply of Machinery (Safety) Regulations 2008, Electromagnetic Compatibility Regulations 2016 y The Restriction of the Use of Certain Hazardous Substances in Electrical and Electronic Equipment Regulations 2012, y se ha diseñado en conformidad con las normas siguientes, en sus versiones en vigor en la fecha de producción: EN 60335-1, EN 60335-2-77, EN 55014-1, EN 55014-2.

Entidad que participó en la evaluación:
TUV Rheinland UK LTD
1011 Stratford Road
Solihull, B90 4BN

Para la determinación de la potencia sonora medida y garantizada se procedió según el reglamento británico Noise Emission in the Environment by Equipment for use Outdoors Regulations 2001, Schedule 11.

- Potencia sonora medida: 87,9 dB(A)
- Potencia sonora garantizada: 89 dB(A)

La documentación técnica se conserva en la empresa STIHL Tirol GmbH.

El año de fabricación y el número de serie se indican en el cortacésped.

Langkampfen, 02.11.2021

STIHL Tirol GmbH

p.p. 

Matthias Fleischer, director del Departamento de investigación y desarrollo



p.p.

Sven Zimmermann, director del Departamento de calidad

25 Indicaciones técnicas de seguridad para cortacéspedes

25.1 Introducción

Este capítulo refleja las indicaciones de seguridad generales preformuladas en la norma EN 60335-2-77, anexo EE, para cortacéspedes eléctricos.



ADVERTENCIA

- **Lea todas las indicaciones de seguridad, instrucciones, ilustraciones y datos técnicos con los que cuenta este cortacésped.** Cualquier incumplimiento de las siguientes instrucciones puede provocar descargas eléctricas, incendios y/o lesiones graves. **Conservar todas las indicaciones de seguridad e instrucciones para consultarlas en el futuro.**

25.2 Formación

- a) Lea el manual de instrucciones concienzudamente. Familiarícese con los dispositivos de mando y con el uso correcto de la máquina.
- b) No permita nunca que niños u otras personas que no conozcan el manual de instrucciones utilicen el cortacésped. Es posible que normativas locales determinen la edad mínima del usuario.
- c) No corte nunca el césped cuando haya personas (especialmente niños) o animales en las proximidades.
- d) Tenga en cuenta que el usuario es el responsable en caso de accidentes que afecten a terceras personas o a sus propiedades.

25.3 Preparativos

- a) Durante el servicio de la máquina hay que utilizar siempre calzado resistente y pantalones largos. No se debe manejar la máquina descalzo o con sandalias. Evite ponerse ropa suelta o ropa con cordones colgantes o cinturones.

- b) Compruebe el terreno en el que vaya a utilizar la máquina, retirando todos los objetos que podrían ser atrapados y lanzados por la máquina.
- c) Antes de utilizar el cortacésped, compruebe siempre visualmente si las cuchillas, los pernos de fijación y la unidad de corte completa presentan algún desgaste o daños. Para evitar desequilibrios, solo se debe sustituir el juego completo de cuchillas y pernos de fijación que se hayan desgastado o dañado. Los rótulos desgastados o dañados se deben sustituir.

25.4 Manejo

- a) Trabaje solo con luz diurna o buena luz artificial.
- b) A ser posible no se debe utilizar el equipo cuando la hierba está mojada.
- c) Asegúrese siempre de mantener una posición estable en pendientes.
- d) Conduzca la máquina solo a la velocidad del paso de una persona.
- e) Corte en sentido perpendicular a la pendiente, nunca hacia arriba o hacia abajo.
- f) Hay que prestar especial atención al cambiar el sentido de marcha en pendientes.
- g) No corte el césped en pendientes con una inclinación excesiva.
- h) Preste especial atención cuando dé la vuelta al cortacésped o al acercarlo hacia su cuerpo.
- i) Pare la(s) cuchilla(s) cuando haya que levantar el cortacésped para transportarlo por encima de otras superficies que no sean hierba y cuando haya que desplazarlo a la superficie a cortar o retirarlo de ella.
- j) Nunca utilice el cortacésped con dispositivos de protección o rejillas protectoras que presenten algún daño o sin que estén montados los dispositivos de protección (p.ej., deflectores y/o recogedores de hierba).
- k) Accione el interruptor de arranque con cuidado, conforme a las indicaciones del fabricante. Preste atención a que haya suficiente distancia entre los pies y la(s) cuchilla(s).
- l) El cortacésped no debe ser volcado al arrancar el motor, a menos que haya que levantarlo durante este proceso. En este caso inclínelo solo hasta el punto en que sea estrictamente necesario, y levante solo el lado que esté alejado del usuario.

- m) No ponga en marcha el motor si se encuentra) delante del canal de expulsión.
 - n) No ponga nunca las manos o los pies al lado o debajo de elementos en rotación. Manténgase siempre alejado de la abertura de expulsión.
 - o) Jamás levante o transporte el cortacésped con el motor en marcha.
 - p) Apague el motor y retire la llave de arranque. Asegúrese de que todas las piezas móviles se hayan detenido por completo:
 - cuando deje de trabajar con el cortacésped;
 - antes de eliminar bloqueos u obstrucciones en el canal de expulsión;
 - antes de examinar, limpiar o efectuar otros trabajos en el cortacésped;
 - tras chocar contra un objeto extraño. Busque los daños que se pudieran haber producido en el cortacésped y realice las reparaciones necesarias antes de volverlo a poner en marcha y trabajar con él.
- Si el cortacésped empieza a vibrar con una intensidad fuera de lo común, deberá examinarlo inmediatamente.
- Busque los daños que se podrían haber producido.
 - Realice las reparaciones necesarias de las piezas dañadas.
 - Asegúrese de que todas las tuercas, pernos y tornillos estén firmemente apretados.

25.5 Mantenimiento y almacenamiento

- a) Asegúrese de que todas las tuercas, pernos y tornillos estén firmemente apretados y que el equipo se encuentre en un estado de trabajo seguro.
- b) Verifique con regularidad si el recogedor de hierba está desgastado o si ha perdido su funcionalidad.
- c) Por motivos de seguridad, sustituya las piezas desgastadas o dañadas.
- d) Tenga en cuenta que, en máquinas con varias cuchillas, el movimiento de una cuchilla puede ocasionar el giro de las demás cuchillas.
- e) Al ajustar la máquina, tenga cuidado de que no quede pillado ningún dedo entre las cuchillas que giran y las partes fijas de la máquina.
- f) Deje que el motor se enfríe antes de estacionar la máquina.
- g) Al realizar el mantenimiento de las cuchillas, tenga en cuenta que estas pueden moverse

incluso cuando la fuente de tensión está apagada.

- h) Por motivos de seguridad, sustituya las piezas desgastadas o dañadas. Utilice exclusivamente recambios y accesorios originales.

Innehållsförteckning

1	Förord.....	42
2	Information bruksanvisningen.....	42
3	Översikt.....	43
4	Säkerhetsanvisningar.....	44
5	Göra gräsklippare klar att användas.....	49
6	Ladda batteriet och lampor.....	49
7	Sätta ihop gräsklippare.....	49
8	Sätt in och ta ut batteriet.....	51
9	Sätta i och dra ut säkerhetsnyckel.....	51
10	Starta och stänga av gräsklippare.....	52
11	Kontrollera gräsklippare och batteri.....	52
12	Arbeta med gräsklipparen.....	53
13	Efter arbetet.....	54
14	Transport.....	54
15	Förvaring.....	54
16	Rengöring.....	55
17	Underhåll.....	55
18	Reparera.....	56
19	Felavhjälpning.....	56
20	Tekniska data.....	58
21	Reservdelar och tillbehör.....	58
22	Kassering.....	58
23	EU-försäkran om överensstämmelse.....	58
24	UKCA-konformitetsdeklaration.....	59
25	Säkerhetstekniska anvisningar för gräsklippare.....	59

1 Förord

Hej!

Tack för att du valt en produkt från STIHL. Vi utvecklar och tillverkar produkter av mycket hög kvalitet som uppfyller våra kunders behov. Därför är våra produkter mycket säkra även när de belastas mycket.

STIHL ger även en förstklassig service. Hos våra återförsäljare får du kompetent rådgivning och instruktioner samt tekniska råd.

STIHL strävar efter att arbeta på ett sätt som är så hållbart och ansvarsfullt mot naturen som möjligt. Denna bruksanvisning är till för att hjälpa dig att använda din STIHL produkt på ett säkert och miljövänligt sätt över lång tid.

Vi uppskattar ditt förtroende för oss och önskar dig lycka till med din STIHL-produkt.



Dr Nikolas Stihl

VIKTIGT! LÄS BRUKSANVISNINGEN INNAN DU ANVÄNDER PRODUKTEN OCH SPARA DEN.

2 Information bruksanvisningen

2.1 Gällande dokument

Denna bruksanvisning är en original bruksanvisning från tillverkaren enligt EG-riktlinjen 2006/42/EC.

De lokala säkerhetsföreskrifterna gäller.

- ▶ Läs, förstå och förvara följande dokument, förutom bruksanvisningen:
 - Säkerhetsanvisningar batteri STIHL AK
 - Bruksanvisning batteriladdare STIHL AL 101, 300, 500
 - Säkerhetsinformation för STIHL batterier och produkter med inbyggda batterier: www.stihl.com/safety-data-sheets

2.2 Varningar i texten

FARA

- Varning för faror som leder till allvarliga skador eller dödsfall.
 - ▶ Med åtgärderna kan man förhindra allvarliga skador eller dödsfall.

VARNING

- Varning för faror som **kan** leda till allvarliga skador eller dödsfall.
 - ▶ Med åtgärderna kan man förhindra allvarliga skador eller dödsfall.

OBS!

- Varning för faror som kan leda till materialskador.
 - ▶ Med åtgärderna kan man förhindra materialskador.

2.3 Symboler i texten



Denna symbol hänvisar till ett kapitel i denna bruksanvisning.

3 Översikt

3.1 Gräsklippare och batteri

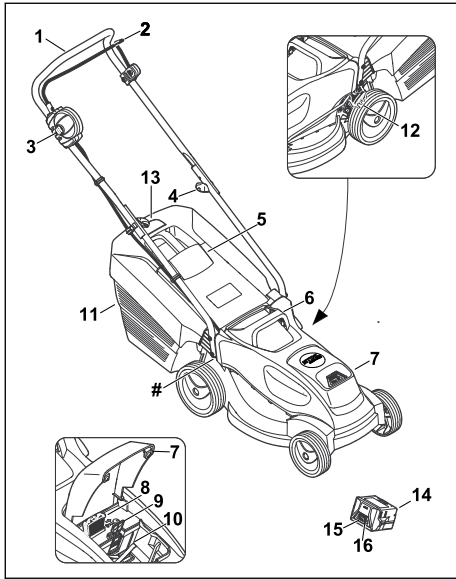

- 1 Styrhandtag**
Styrhandtaget används för att hålla, styra och transportera gräsklipparen.
- 2 Inkopplingsbygel**
Inkopplingsbygeln tillsammans med spärrknappen kopplar till och från knivarna.
- 3 Spärrknapp**
Spärrknappen tillsammans med klippningens inkopplingsbygel kopplar till och från knivarna.
- 4 Vridknapp**
Vridknappen klämmer fast styrhandtagets överdel på styrhandtagets underdel och används för att fälla upp eller ned styrhandtaget.
- 5 Utkastlucka**
Utkastluckan stänger utkastkanalen.
- 6 Transporthandtag**
Transporthandtaget används för att transportera gräsklipparen.
- 7 Lucka**
Luckan täcker batteriet och säkerhetsnyckeln.
- 8 Säkerhetsnyckel**
Säkerhetsnyckeln aktiverar gräsklipparen.

9 Spärrspak

Spärrspaken håller fast batteriet i batterifacket.

10 Batterifack

Batterifacket tar upp batteriet.

11 Gräsupsamlare

Gräsupsamlaren samlar upp det klippta gräset.

12 Spak

Spaken används för att ställa in klipphöjden.

13 Mängdindikator

Mängdindikatorn visar hur full gräsupsamlaren är.

14 Batteri

Batteriet försörjer gräsklipparen med energi.

15 LED-lampor

LED-lamporna visar batteriets laddningstillstånd och störningar.

16 Tryckknapp

Tryckknappen aktiverar LED-lamporna på batteriet.

Typskylt med maskinnummer

3.2 Symboler

Symbolerna kan finnas på gräsklipparen och på batteriet, och betyder följande:



Denna symbol betecknar säkerhetsnyckeln.



Denna symbol betecknar urtaget.



Denna symbol anger gräsklipparens vikt.



1 LED lyser rött. Batteriet är för varmt eller för kallt.



4 LED blinkar rött. Batteriet har en störning.



Garanterad ljudnivå enligt riktlinjen 2000/14/EC i dB(A) för att kunna jämföra produkternas buller.



Uppgiften bredvid symbolen påpekar batteriets energiinnehåll enligt celltillverkarens specifikation. Energiinnehållet som är tillgängligt under användning är lägre.



Kasta inte produkten tillsammans med hushållsavfall.



Starta och stäng av kniven.

4 Säkerhetsanvisningar

4.1 Varningssymboler

Varningsymbolerna på gräsklipparen eller batteriet betyder följande:



Beakta säkerhetsanvisningarna och deras åtgärder.



Läs, förstå och förvara bruksanvisningen.



Se upp för objekt som slungas ut – håll avstånd och obehöriga borta.



Ta inte på den roterande kniven.



Ta bort batteriet under arbetsstopp, transport, förvaring, underhåll eller reparation.



Skydda gräsklipparen mot regn och fukt.



Dra ut säkerhetsnyckeln under arbetsstopp, transport, förvaring, underhåll eller reparation.



Håll säkerhetsavståndet.



Skydda batteriet mot värme och eld.



Skydda batteriet mot regn och fukt och doppa det inte i vätska.



Beakta batteriets tillåtna temperaturområde.

4.2 Användning enligt föreskrifterna

Gräsklipparen STIHL RMA 235 är avsedd för att klippa torrt gräs.

Batteriet STIHL AK försörjer gräsklipparen med energi.

⚠ VARNING

- Batterier som inte har godkänts för gräsklipparen av STIHL kan orsaka brand och explosion. Detta kan orsaka allvarliga personskador eller dödsfall och saksador.
 - ▶ Använd gräsklipparen med batteriet STIHL AK.
- Om gräsklipparen eller batteriet inte används enligt föreskrifterna kan detta orsaka allvarliga personskador eller dödsfall och saksador.
 - ▶ Använd gräsklipparen och batteriet enligt beskrivningen i denna bruksanvisning.

4.3 Krav på användaren

⚠ VARNING

- Användare utan introduktion kan inte känna igen och bedöma riskerna med gräsklipparen och batteriet. Detta kan orsaka allvarliga personskador eller dödsfall.
 - ▶ Läs, förstå och förvara bruksanvisningen.
- ▶ Om gräsklipparen eller batteriet lämnas ut till en annan person: skicka med bruksanvisningen.
- ▶ Se till att användaren uppfyller följande krav:
 - Användaren är utbildad.
 - Användaren har inte nedsatt fysisk, sensorisk eller mental förmåga att använda gräsklipparen eller batteriet. Om användaren har nedsatt fysisk, sensorisk eller mental förmåga får användaren endast använda den under uppsikt eller efter instruktioner av en ansvarig person.
 - Användaren kan känna igen och bedöma riskerna med gräsklipparen och batteriet.
 - Användaren är medveten om att vederbörande är ansvarig för olyckor och skador.
 - Användaren är myndig eller utbildas i ett yrke under uppsikt enligt nationella regler.

- Användaren har fått instruktioner av en STIHL servande fackhandel eller en sakkunnig person innan vederbörande använder gräsklipparen för första gången.
- Användaren är inte påverkad av alkohol, medicin eller droger.
- ▶ Om något är oklart: kontakta en STIHL servande fackhandel.

4.4 Klädsel och utrustning

▲ VARNING

- Under arbetet kan föremål kastas upp med hög hastighet. Användaren kan skadas.
 - ▶ Använd långbyxor av kraftigt material.
- Under arbetet kan damm virvla upp. Damm som andas in kan skada hälsan och orsaka allergiska reaktioner.
 - ▶ Om damm virvlas upp: Använd en dammskyddsmask.
- Olämplig klädsel kan fastna i trä, grenar och gräsklipparen. Användare utan lämplig klädsel kan skadas svårt.
 - ▶ Använd åtsittande klädsel.
 - ▶ Ta av schalar och smycken.
- Under rengöring, underhåll och transport kan användaren komma i kontakt med kniven. Användaren kan skadas.
 - ▶ Använd arbetshandskar av kraftigt material.
- Om användaren har olämpliga skor finns en halkrisk. Användaren kan skadas.
 - ▶ Använd stadiga, stängda skor med räfflad sula.
- När kniven slipas kan partiklar slungas iväg. Användaren kan skadas.
 - ▶ Använd åtsittande skyddsglasögon. Lämpliga skyddsglasögon har kontrollerats enligt normen EN 166 eller nationella föreskrifter, och finns att få med motsvarande märkning i handeln.
 - ▶ Använd arbetshandskar av kraftigt material.

4.5 Arbetsområde och omgivning

4.5.1 Gräsklippare

▲ VARNING

- Obehöriga personer, barn och djur kan inte känna igen och bedöma riskerna med gräsklipparen och föremål som slungas iväg. Detta kan orsaka allvarliga personskador och saksador.
 - ▶ Håll obehöriga personer, barn och djur borta från arbetsområdet.



- ▶ Håll ett avstånd till föremål.
- ▶ Lämna inte gräsklipparen utan tillsyn.
- ▶ Se till att barn förhindras att leka med gräsklipparen.
- Gräsklipparen är inte skyddad mot vatten. Om den används i regn eller fuktig miljö kan det leda till en elektrisk stöt. Användaren och gräsklipparen kan skadas.
 - ▶ Arbeta inte i regn eller våt miljö.
 - ▶ Klipp inte vått gräs.
- Gräsklipparens elektriska komponenter kan orsaka gnistor. Gnistor kan orsaka brand och explosion i en miljö med lättantändliga eller explosiva material. Detta kan orsaka allvarliga personskador eller dödsfall och saksador.
 - ▶ Arbeta inte i en miljö med lättantändliga eller explosiva material.

4.5.2 Batteri

▲ VARNING

- Utomstående personer, barn och djur förstår inte och kan inte bedöma farorna med batteriet. Utomstående personer, barn och djur kan skadas allvarligt.
 - ▶ Utomstående personer, barn och djur måste hållas på avstånd.
 - ▶ Lämna inte batteriet utan uppsikt.
 - ▶ Se till att barn inte kan leka med batteriet.
- Batteriet är inte skyddat mot all påverkan från omgivningen. Batteriet kan börja brinna eller explodera om det utsätts för viss påverkan från omgivningen. Det kan leda till allvarliga personskador och materiella skador kan uppstå.



- ▶ Skydda batteriet mot värme och eld.
- ▶ Kasta inte in batteriet i eld.



- ▶ Använd och förvara batteriet mellan -10 °C och +50 °C.



- ▶ Skydda batteriet mot regn och fukt och doppa det inte i vätska.

- ▶ Låt inte batteriet komma i kontakt med metallföremål.
- ▶ Utsätt inte batteriet för högt tryck.
- ▶ Utsätt inte batteriet för mikrovågor.
- ▶ Skydda batteriet mot kemikalier och salter.

4.6 Säker användning

4.6.1 Gräsklippare

Gräsklipparen är i säkert bruksskick när följande villkor uppfylls:



- Gräsklipparen är oskadad.
- Gräsklipparen är ren och torr.
- Manöverreglagen fungerar och är oförändrade.
- Kniven har monterats rätt.
- STIHL originaltillbehör har monterats på denna gräsklippare.
- Tillbehöret har monterats rätt.

▲ VARNING

- Om batteriladdaren inte är i säkert bruksskick fungerar komponenterna inte längre på rätt sätt och säkerhetsanordningarna sätts ur spel. Detta kan orsaka allvarliga personskador eller dödsfall.
 - ▶ Arbeta med en oskadad gräsklippare.
 - ▶ Om gräsklipparen är smutsig eller våt: gör rent gräsklipparen och låt den torka.
 - ▶ Förändra inte gräsklipparen.
 - ▶ Om manöverreglagen inte fungerar: använd inte gräsklipparen.
 - ▶ Montera STIHL originaltillbehör på denna gräsklippare.
 - ▶ Montera kniven enligt beskrivningen i denna bruksanvisning.
 - ▶ Montera tillbehöret enligt beskrivningen i denna bruksanvisning eller i tillbehörets bruksanvisning.
 - ▶ Stick inte in föremål i gräsklipparens öppningar.
 - ▶ Se till att tändningslåsets kontakter inte kopplas ihop eller kortsluts med metallföremål.
 - ▶ Byt ut utslitna eller skadade informationsskyltar.
 - ▶ Om något är oklart: kontakta en STIHL servande fackhandel.

4.6.2 Kniv

Kniven är i säkert bruksskick när följande villkor uppfylls:

- Kniven och komponenterna är oskadade.
- Kniven är inte deformerad.
- Kniven har monterats rätt.
- Kniven har slipats rätt.
- Kniven är gradfri.
- Kniven har balanserats rätt.
- Knivens minsta bredd har inte underskridits,  20.2.
- Slipvinkeln är rätt,  20.2.

▲ VARNING

- Om kniven inte är i säkert bruksskick kan delar lossna och slungas iväg. Detta kan orsaka allvarliga personskador.
 - ▶ Arbeta med en oskadad kniv och oskadade komponenter.
 - ▶ Montera kniven rätt.
 - ▶ Slipa kniven rätt.
 - ▶ Om den minsta tjockleken eller den minsta bredden har underskridits: byt ut kniven.
 - ▶ Låt en STIHL servande fackhandel balansera kniven.
 - ▶ Om något är oklart: kontakta en STIHL servande fackhandel.

4.6.3 Batteri

Batteriet är i säkert bruksskick när följande villkor uppfylls:

- Batteriet är oskadat.
- Batteriet är rent och torrt.
- Batteriet fungerar och är inte deformerat.

▲ VARNING

- Om batteriet inte är i säkert bruksskick fungerar batteriet inte längre säkert. Detta kan orsaka allvarliga personskador.
 - ▶ Arbeta med ett oskadat och fungerande batteri.
 - ▶ Ladda inte ett skadat eller defekt batteri.
 - ▶ Om batteriet är smutsigt eller vått: gör rent batteriet och låt det torka.
 - ▶ Modifiera inte batteriet.
 - ▶ Stick inte in några föremål i batteriets öppningar.
 - ▶ Se till att batteriets elkontakter inte kopplas ihop och kortsluts med föremål av metall.
 - ▶ Öppna inte batteriet.
 - ▶ Byt ut utslitna eller skadade informationsskyltar.
- Vätska kan rinna ut ur ett skadat batteri. Batterivätska som kommer i kontakt med hud eller ögon kan orsaka irritation.
 - ▶ Undvik kontakt med vätskan.
 - ▶ Om vätskan kommer i kontakt med huden: tvätta hudområdet omedelbart med rikliga mängder vatten och tvål.
 - ▶ Om vätskan kommer i kontakt med ögonen: spola ögonen med rikligt med vatten i minst 15 minuter och uppsök läkare.
- Ett skadat eller defekt batteri kan lukta speciellt, ryka eller börja brinna. Detta kan orsaka allvarliga personskador eller dödsfall och sakskador.

- ▶ Om batteriet luktar speciellt eller börja ryka: använd inte batteriet och håll det bort från brännbara material.
- ▶ Om batteriet börjar brinna: försök att släcka batteriet med en brandsläckare eller vatten.

4.7 Arbeta

▲ VARNING

- Användaren kan inte längre arbeta koncentrerat i vissa situationer. Användaren kan snubbla, ramla och skadas allvarligt.
 - ▶ Arbeta lugnt och med eftertanke.
 - ▶ Om ljuset och synförhållandena är dåliga: använd inte gräsklipparen.
 - ▶ Bara en person får använda gräsklipparen.
 - ▶ Se upp för hinder.
 - ▶ Vält inte gräsklipparen.
 - ▶ Se alltid till att du står stadigt på marken och håller balansen när du arbetar.
 - ▶ Om du känner att du blir trött: ta en paus.
 - ▶ Om du klipper i en sluttning: klipp på tvären mot sluttningen.
 - ▶ Klipp inte i branta sluttningar.
- Användaren kan skära sig på den roterande kniven. Användaren kan skadas allvarligt.
 - ▶ Ta inte på den roterande kniven.
 - ▶ Om kniven blockeras av ett föremål: stäng av gräsklipparen, dra ut säkerhetsnyckeln och ta bort batteriet. Först därefter får föremålet tas bort.



- Under arbetet kan vibration pga gräsklipparen uppstå.
 - ▶ Använd skyddshandskar.
 - ▶ Lägg in arbetspauser.
 - ▶ Om du känner av cirkulationsrubbingar: kontakta en läkare.
- Om kniven träffar ett främmande föremål under arbetet kan det eller delar av det skadas eller slungas iväg med hög hastighet. Detta kan orsaka personskador och saksador.
 - ▶ Ta bort främmande föremål från arbetsområdet.
- När du släpper inkopplingsbygeln för klippning fortsätter kniven rotera en kort tid. Detta kan orsaka allvarliga personskador.
 - ▶ Vänta tills kniven har slutat rotera.
- Om den roterande kniven träffar ett hårt föremål kan det uppstå gnistor. Gnistor kan orsaka brand i en miljö med lättantändliga material. Detta kan orsaka allvarliga personskador eller dödsfall och saksador.
 - ▶ Arbeta inte i en miljö med lättantändliga material.

▲ FARA

- Om arbetet sker i närheten av spänningsförande kablar kan kniven komma i kontakt med de spänningsförande kablarna och skada dem. Detta kan orsaka allvarliga personskador eller dödsfall.
 - ▶ Arbeta inte i närheten av spänningsförande kablar.
- Om arbete sker under ett åskväder kan användaren träffas av ett blixtnedslag. Detta kan orsaka allvarliga personskador eller dödsfall.
 - ▶ Vid åskväder: arbeta inte.

4.8 Transport

4.8.1 Gräsklippare

▲ VARNING

- Under transporten kan gräsklipparen välta eller flytta på sig. Detta kan orsaka personskador och saksador.



- ▶ Dra ut säkerhetsnyckeln.



- ▶ Ta bort batteriet.

- ▶ Säkra gräsklipparen med spännband, remmar eller ett nät så att den inte kan välta eller flytta på sig.

4.8.2 Batteri

▲ VARNING

- Batteriet är inte skyddat mot påverkan från omgivningen. Batteriet kan skadas om det utsätts för viss påverkan från omgivningen.
 - ▶ Transportera inte batteriet om det är trasigt.
 - ▶ Transportera batteriet i en förpackning som inte leder elektricitet.
- Batteriet kan välta eller röra sig under transporten. Det kan leda till personskador eller materialsador.
 - ▶ Se till att batteriet inte kan röra sig i förpackningen.
 - ▶ Se till att förpackningen inte kan välta eller röra sig.

4.9 Förvaring

4.9.1 Gräsklippare

▲ VARNING

- Barn kan inte känna igen och bedöma riskerna med en gräsklippare. Barn kan skadas allvarligt.



- ▶ Dra ut säkerhetsnyckeln.



- ▶ Ta bort batteriet.

- ▶ Förvara gräsklipparen utom räckhåll för barn.

- De elektriska kontaktarna på gräsklipparen och komponenter av metall kan korrodera pga fukt. Gräsklipparen kan skadas.



- ▶ Dra ut säkerhetsnyckeln.



- ▶ Ta bort batteriet.

- ▶ Förvara gräsklipparen på en ren och torr plats.

- Om säkerhetsnyckeln och batteriet sitter i under förvaring kan kniven startas av misstag. Detta kan orsaka allvarliga personskador och saksador.



- ▶ Dra ut säkerhetsnyckeln.



- ▶ Ta bort batteriet.

4.9.2 Batteri

▲ VARNING

- Barn kan inte känna igen och bedöma riskerna med ett batteri. Barn kan skadas allvarligt.
 - ▶ Förvara batteriet utom räckhåll för barn.
- Batteriet är inte skyddat mot alla omgivningsfaktorer. Om batteriet utsätts för vissa omgivningsfaktorer kan det skadas.
 - ▶ Förvara batteriet på en ren och torr plats.
 - ▶ Förvara batteriet i ett slutet utrymme.
 - ▶ Förvara batteriet åtskilt från gräsklipparen och batteriladdaren.

- ▶ Förvara batteriet i en icke-ledande förpackning.
- ▶ Förvara batteriet alltid inom ett temperaturområde på mellan $-10\text{ }^{\circ}\text{C}$ och $+50\text{ }^{\circ}\text{C}$.

4.10 Rengöring, underhåll och reparation

▲ VARNING

- Om säkerhetsnyckeln och batteriet sitter i under rengöring, underhåll eller reparation kan kniven startas av misstag. Detta kan orsaka allvarliga personskador och saksador.



- ▶ Dra ut säkerhetsnyckeln.



- ▶ Ta bort batteriet.

- Ett kraftigt rengöringsmedel, rengöring med en vattenstråle eller vassa föremål kan skada gräsklipparen, kniven och batteriet. Om gräsklipparen, kniven och batteriet inte rengörs på rätt sätt fungerar komponenterna kanske inte längre och säkerhetsanordningarna sätts ur spel. Detta kan orsaka allvarliga personskador.

- ▶ Rengör gräsklipparen, kniven och batteriet enligt beskrivningen i denna bruksanvisning.

- Om gräsklipparen, kniven eller batteriet inte repareras eller underhålls på rätt sätt fungerar komponenterna kanske inte längre och säkerhetsanordningarna sätts ur spel. Detta kan orsaka allvarliga personskador eller dödsfall.

- ▶ Utför inte underhåll eller reparation själv på gräsklipparen och batteriet.

- ▶ Om underhåll eller reparation måste utföras på gräsklipparen eller batteriet: kontakta en STIHL servande fackhandel.

- ▶ Utför underhåll på kniven enligt beskrivningen i denna bruksanvisning.

- Under rengöring, underhåll eller reparation av kniven kan användaren skära sig på de vassa eggarna. Användaren kan skadas.

- ▶ Använd arbetshandskar av kraftigt material.

- Kniven kan bli varm under slipningen. Användaren kan bränna sig.













- ▶ Vänta tills kniven har svalnat.

- ▶ Använd arbetshandskar av kraftigt material.

5 Göra gräsklippare klar att användas

5.1 Göra gräsklippare klar att användas

Innan allt arbete påbörjas måste följande steg utföras:

- ▶ Se till att följande komponenter är i säkert bruksskick:
 - Gräsklippare,  4.6.1.
 - Kniv,  4.6.2.
 - Batteri,  4.6.3.
- ▶ Kontrollera batteri,  11.3.
- ▶ Ladda batteri helt,  6.1.
- ▶ Rengöra gräsklippare,  16.2.
- ▶ Kontrollera kniv,  11.2.
- ▶ Montera styrhandtag,  7.1
- ▶ Fälla upp styrhandtag,  7.2.1.
- ▶ Om klippning sker och det klippta gräset ska samlas upp i gräsupsamlaren: Fästa gräsupsamlare,  7.3.2.
- ▶ Om klippning sker och det klippta gräset ska kastas ut bakåt: Lossa gräsupsamlare,  7.3.3.
- ▶ Ställa in kliphöjd,  12.2.
- ▶ Kontrollera manöverreglage,  11.1.
- ▶ Om stegen inte kan utföras: använd inte gräsklipparen och kontakta en STIHL servande fackhandel.

6 Ladda batteriet och lampor

6.1 Ladda batteriet

Laddningstiden beror på olika saker som batteriets temperatur eller omgivningstemperaturen. Den verkliga laddningstiden kan avvika från den angivna laddningstiden. Laddtiden finns på www.stihl.com/charging-times.

- ▶ Ladda batteriet enligt anvisningarna i bruksanvisningen till laddaren STIHL AL 101, 300, 500.

6.2 Visa laddningsnivån

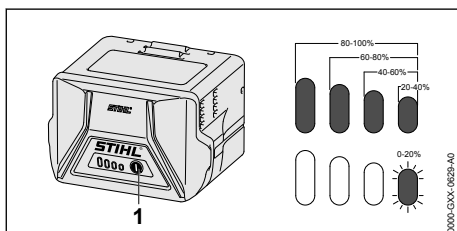

- ▶ Tryck på knappen (1).

Lamporna lyser grönt i ca 5 sekunder och visar laddningsnivån.

- ▶ Om höger lampa blinkar grönt: Ladda batteriet.

6.3 LED-lampor på batteriet

LED-lamporna kan visa batteriets laddningstillstånd och störningar. LED-lamporna kan lysa eller blinka grönt och rött.

När LED-lamporna lyser eller blinkar grönt visas laddningstillståndet.

- ▶ Om LED-lamporna blinkar rött: åtgärda störningarna,  19.1.

Gräsklipparen eller batteriet har en störning.

7 Sätta ihop gräsklippare

7.1 Montera styrhandtag

- ▶ Stäng av gräsklipparen, dra ut säkerhetsnyckeln och ta bort batteriet.
- ▶ Ställ gräsklipparen på en plan yta.

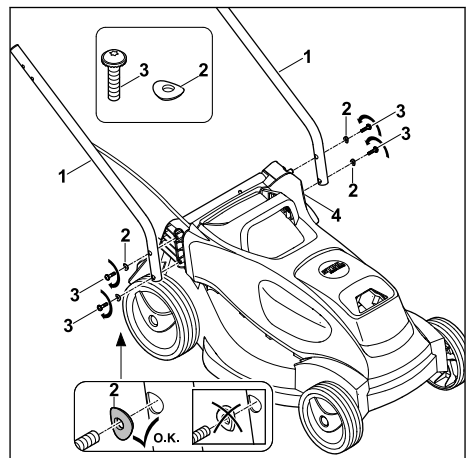

- ▶ Håll styrhandtagets underdelar (1) mot gräsklipparen så att hålen stämmer överens.
- ▶ Skjut in skruvarna (3) tillsammans med brickorna (2) utifrån och inåt genom hålen på styrhandtagets underdel (1) och gräsklipparen (4), skruva fast dem och dra åt med 3 Nm. Styrhandtagets båda underdelar (1) är fast anslutna till gräsklipparen (4).

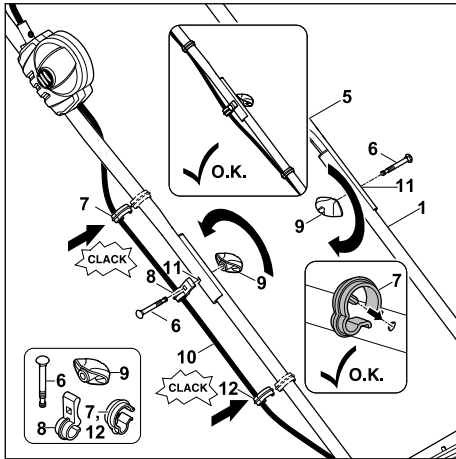

- ▶ Håll styrhandtagets överdel (5) mot styrhandtagets underdelar (1) så att hålen stämmer överens.
- ▶ Lägg in kabeln (10) i kabelclipset (8).
- ▶ Skjut in skruven (6) utifrån och inåt genom hålen (11) för kabelclipset (8), styrhandtagets överdel (5) och styrhandtagets underdel (1) på sidan där kabeln finns.
- ▶ Skjut in skruven (6) utifrån och inåt genom hålen (11) för styrhandtagets överdel (5) och styrhandtagets underdel (1) på den andra sidan.
- ▶ Fäst vridknappen (9) på båda sidorna på skruvarna (6) och skruva fast. Styrhandtagets överdel (5) är fast fixerad med styrhandtagets underdel (1).
- ▶ Lägg in kabeln i kabelclipsenet (7).
- ▶ Tryck fast kabelclipset (7) på styrhandtagets överdel (5) och låt det snäppa in.
- ▶ Tryck fast kabelclipset (12) på styrhandtagets underdel (1) och låt det snäppa in.

Styrhandtaget måste inte demonteras igen.

7.2 Fälla upp och fälla ned styrhandtag

7.2.1 Fälla upp styrhandtag

- ▶ Stäng av gräsklipparen, dra ut säkerhetsnyckeln och ta bort batteriet.
- ▶ Ställ gräsklipparen på en plan yta.

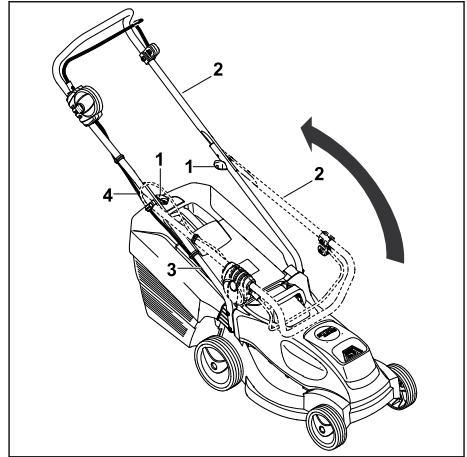

- ▶ Fäll upp styrhandtagets överdel (2) och håll den med en hand. Se till att kabeln (4) inte skadas.
 - ▶ Skruva åt vreden (1). Styrhandtaget (2) är fast anslutet till gräsklipparen.
- Styrhandtagets överdel (2) är fast fixerad med styrhandtagets underdel (3).

7.2.2 Fälla ned styrhandtag

Styrhandtaget kan fällas ned för plats sparande transport och förvaring.

- ▶ Stäng av gräsklipparen, dra ut säkerhetsnyckeln och ta bort batteriet.
- ▶ Ställ gräsklipparen på en plan yta.

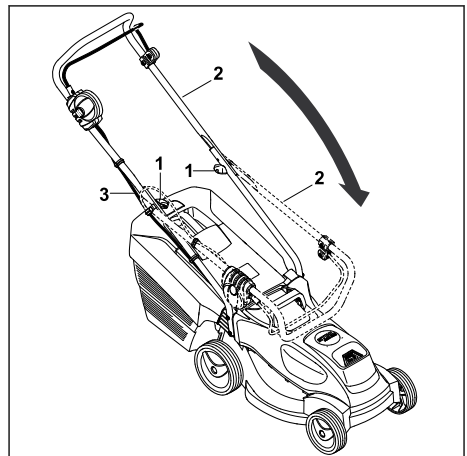

- ▶ Lossa vreden (1) tills de går fritt.
- ▶ Fäll ned styrhandtagets överdel (2) framåt och se till att kabeln (3) inte skadas.

7.3 Sätta ihop, fästa och lossa gräsupsamlare

7.3.1 Sätta ihop gräsupsamlare

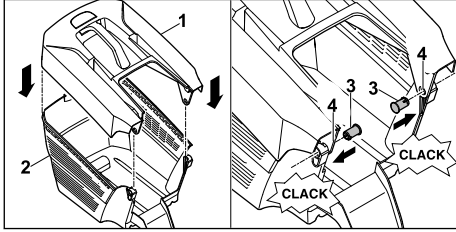

- ▶ Placera gräsupsamlarens överdel (1) på gräsupsamlarens underdel (2).
- ▶ Tryck in bultarna (3) inifrån genom öppningarna (4).
- ▶ Tryck gräsupsamlarens överdel (1) nedåt. Gräsupsamlarens överdel snäpper in hörbart.

7.3.2 Fästa gräsupsamlare

- ▶ Stänga av gräsklippare
- ▶ Ställ gräsklipparen på en plan yta.

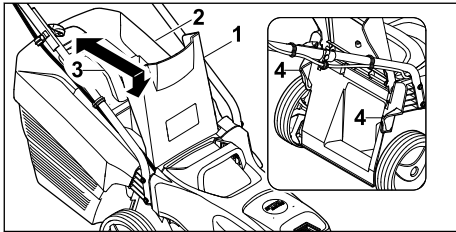

- ▶ Öppna utkastluckan (1) och håll den så.
- ▶ Ta tag i gräsupsamlaren (2) i greppet (3) och fäst den med krokarna i fästena (4).
- ▶ Lägg utkastluckan (1) på gräsupsamlaren (2).

7.3.3 Lossa gräsupsamlare

- ▶ Stäng av gräsklipparen.
- ▶ Ställ gräsklipparen på en plan yta.
- ▶ Öppna utkastluckan och håll den så.
- ▶ Ta bort gräsupsamlaren uppåt i greppet.
- ▶ Stäng utkastluckan.

8 Sätt in och ta ut batteriet

8.1 Sätta i batteri

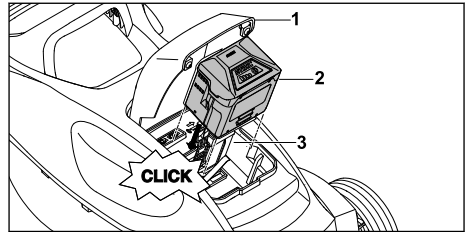

- ▶ Ställ gräsklipparen på en plan yta.
- ▶ Öppna luckan (1) till anslag och håll den så.
- ▶ Tryck in batteriet (2) till anslag i batterifacket (3). Batteriet (2) snäpper in med ett klick och är fastlåst.
- ▶ Stäng luckan (1).

8.2 Ta bort batteri

- ▶ Ställ gräsklipparen på en plan yta.
- ▶ Öppna luckan (1) till anslag och håll den så.

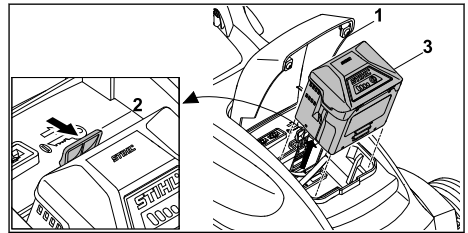

- ▶ Tryck på spärrspaken (2). Batteriet (3) är upplåst.
- ▶ Ta bort batteriet (3).
- ▶ Stäng luckan (1).

9 Sätta i och dra ut säkerhetsnyckel

9.1 Sätta i säkerhetsnyckel

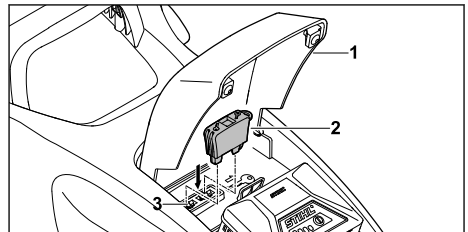

- ▶ Öppna luckan (1) till anslag och håll den så.
- ▶ Sätt in säkerhetsnyckeln (2) i urtaget (3).
- ▶ Stäng luckan (1).

9.2 Dra ut säkerhetsnyckel

- ▶ Öppna luckan till anslag och håll den så.
- ▶ Dra ut säkerhetsnyckeln.
- ▶ Stäng luckan.
- ▶ Förvara säkerhetsnyckeln utom räckhåll för barn.

10 Starta och stänga av gräsklippare

10.1 Starta och stänga av kniv

10.1.1 Starta kniv

- ▶ Ställ gräsklipparen på en plan yta.

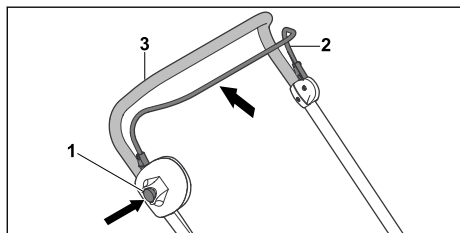

- ▶ Tryck på spärrknappen (1) med höger hand och håll den så.
- ▶ Dra klippningens inkopplingsbygel (2) helt mot styrhandtaget (3) med vänster hand och håll den så att tummen når runt styrhandtaget (3). Kniven roterar.
- ▶ Släpp spärrknappen (1).
- ▶ Håll fast styrhandtaget (3) och klippningens inkopplingsbygel (2) med höger hand så att tummen når runt styrhandtaget (3).

10.1.2 Stänga av kniv

- ▶ Släpp klippningens inkopplingsbygel.
- ▶ Vänta tills kniven har slutat rotera.
- ▶ Om kniven fortsätter att rotera: dra ut säkerhetsnyckeln, ta bort batteriet och kontakta en STIHL servande fackhandel. Gräsklipparen är defekt.

11 Kontrollera gräsklippare och batteri

11.1 Kontrollera manöverreglage

Spärrknapp och inkopplingsbygel

- ▶ Dra ut säkerhetsnyckeln.
- ▶ Ta bort batteriet.
- ▶ Tryck på spärrknappen och släpp den igen.
- ▶ Dra inkopplingsbygeln helt mot styrhandtaget och släpp den igen.
- ▶ Om spärrknappen eller inkopplingsbygeln är trög eller inte fjädrar tillbaka till utgångsläget:

använd inte gräsklipparen och kontakta en STIHL servande fackhandel. Spärrknappen eller inkopplingsbygeln är defekt.

Starta kniv

- ▶ Sätt i säkerhetsnyckeln.
- ▶ Sätt i batteriet.
- ▶ Tryck på spärrknappen med höger hand och håll den så.
- ▶ Dra inkopplingsbygeln helt mot styrhandtaget med vänster hand och håll den så att tummen når runt styrhandtaget. Kniven roterar.
- ▶ Om 3 LED-lampor blinkar rött: dra ut säkerhetsnyckeln, ta bort batteriet och kontakta en STIHL servande fackhandel. Gräsklipparen har en störning.
- ▶ Släpp spärrknappen och inkopplingsbygeln. Kniven slutar rotera efter en kort tid.
- ▶ Om kniven fortsätter att rotera: dra ut säkerhetsnyckeln, ta bort batteriet och kontakta en STIHL servande fackhandel. Gräsklipparen är defekt.

11.2 Kontrollera kniv

- ▶ Stäng av gräsklipparen, dra ut säkerhetsnyckeln och ta bort batteriet.
- ▶ Tippa gräsklipparen åt sidan och lägg undan den, 16.1.

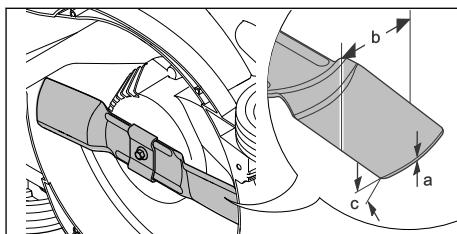

- ▶ Mät följande:
 - Tjocklek a
 - Bredd b
 - Slipvinkel c
- ▶ Om den minsta tjockleken eller den minsta bredden har underskridits: Byta kniv, 20.2.
- ▶ Om slipvinkeln inte är rätt: Slipa kniv, 20.2.
- ▶ Om något är oklart: kontakta en STIHL servande fackhandel.

11.3 Kontrollera batteriet

- ▶ Tryck på tryckknappen på batteriet. Om lamporna lyser eller blinkar.

- ▶ Om lamporna inte lyser eller blinkar: Använd inte batteriet och uppsök en STIHL-återförsäljare.
Fel på batteriet.

12 Arbeta med gräsklipparen

12.1 Hålla fast och styra gräsklippare

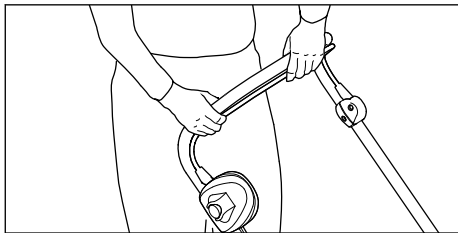

- ▶ Håll fast styrhandtaget med båda händerna så att tummarna når runt styrhandtaget.

12.2 Ställa in klipphöjd

5 klipphöjder kan ställas in:

- 25 mm = position 1
- 35 mm = position 2
- 45 mm = position 3
- 50 mm = position 4
- 60 mm = position 5

Positionerna finns angivna på gräsklipparen.

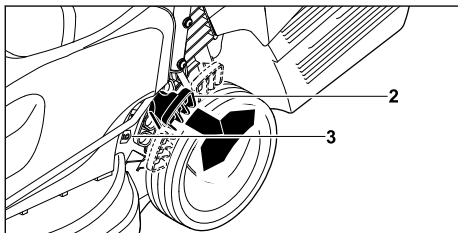

- ▶ Håll fast gräsklipparen i greppet.
- ▶ Tryck spaken (2) utåt och håll den så.
- ▶ Ställ gräsklipparen i önskat läge genom att lyfta eller sänka.
Den aktuella klipphöjden kan avläsas med klipphöjdsindikeringen (3).
- ▶ Släpp spaken (2).
Gräsklipparen snäpper in.

12.3 Klippning



- ▶ Skjut gräsklipparen långsamt och kontrollerat framåt.

12.4 ECO-läge

STIHL batterigräsklipparen identifierar de aktuella arbetsvillkoren och ställer in knivens rätta varvtal automatiskt.

Därmed kan batteriets användningstid förlängas.

12.5 Tömma gräsupsamlare

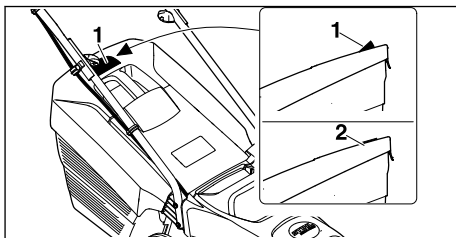

Luftströmmen från kniven lyfter mängdindikatorn (1). När gräsupsamlaren är full stoppas luftströmmen. Om luftströmmen är för liten faller mängdindikatorn (2) tillbaka till viloläget. Detta är en anvisning om att gräsupsamlaren bör tömmas.

Mängdindikatorn fungerar bäst vid optimal luftström. Yttre påverkan som vått, tätt eller högt gräs, låga klipplägen, smuts eller liknande kan påverka luftströmmen och mängdindikatorns funktion negativt.

- ▶ Om mängdindikatorn faller tillbaka till viloläget:
Töm gräsupsamlaren.
- ▶ Stäng av gräsklipparen.

- Lossa gräsupsamlaren.

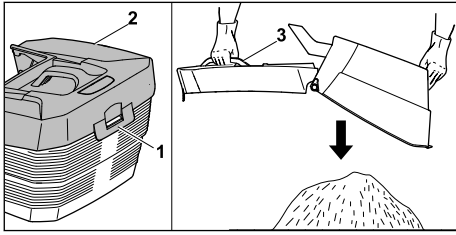

- Öppna låsspärren (1).
- Fäll upp gräsupsamlarens överdel (2) i greppet (3) och håll den så.
- Håll fast i det nedre handtaget med den andra handen.
- Töm gräsupsamlaren.
- Stäng gräsupsamlaren.
- Fäst gräsupsamlaren.

13 Efter arbetet

13.1 Efter arbetet

- Stäng av gräsklipparen, dra ut säkerhetsnyckeln och ta bort batteriet.
- Om gräsklipparen är våt: låt gräsklipparen torka.
- Om batteriet är vått: låt batteriet torka.
- Rengör gräsklipparen.
- Rengör batteriet.

14 Transport

14.1 Transportera gräsklippare

- Stäng av gräsklipparen. Kniven får inte rotera.
- Dra ut säkerhetsnyckeln och ta bort batteriet.

Skjuta gräsklippare

- Skjut gräsklipparen långsamt och kontrollerat framåt.

Bära gräsklippare

- Använd arbetshandskar av kraftigt material.

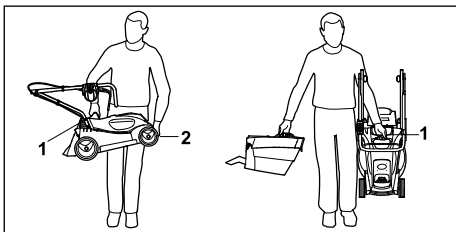

- Om endast gräsklipparen bärs:
 - Fäll ned styrhandtaget.

- Håll fast gräsklipparen med en hand på transporthandtaget (1) och med den andra handen på kåpan (2).
- Lyft och bär gräsklipparen.
- Om gräsklipparen och gräsupsamlaren bärs samtidigt:
 - Håll fast gräsklipparen med en hand på transporthandtaget (1).
 - Lyft gräsklipparen och bär den på sidan.

Transportera gräsklipparen i ett fordon

- Säkra gräsklipparen upprättstående så att den inte välter eller kan flytta på sig.

14.2 Transportera batteri

- Stäng av gräsklipparen och ta bort batteriet.
- Se till att batteriet är i säkert bruksskick.
- Förpacka batteriet så att följande villkor uppfylls:
 - Förpackningen är icke-ledande.
 - Batteriet kan inte röra sig i förpackningen.
- Säkra förpackningen så att det inte kan röra sig.

Batteriet lyder under kraven för transport av farligt gods. Batteriet klassificeras som UN 3480 (litiumjonbatteri) och är kontrollerat enligt FN-manualen för test och kriterier del III, avsnitt 38.3.

Transportföreskrifterna finns på www.stihl.com/safety-data-sheets.

15 Förvaring

15.1 Förvara gräsklippare

- Stäng av gräsklipparen, dra ut säkerhetsnyckeln och ta bort batteriet.
- Förvara gräsklipparen så att följande villkor uppfylls:
 - Gräsklipparen är utom räckhåll för barn.
 - Gräsklipparen är ren och torr.
 - Gräsklipparen kan inte välta.
 - Gräsklipparen kan inte rulla iväg.

15.2 Förvara batteri

STIHL rekommenderar att batteriet förvaras med ett laddningstillstånd på mellan 40 % och 60 % (2 LED-lampor lyser grönt).

- ▶ Förvara batteriet så att följande villkor uppfylls:
 - Batteriet är utom räckhåll för barn.
 - Batteriet är rent och torrt.
 - Batteriet är i ett slutet utrymme.
 - Batteriet är åtskilt från gräsklipparen och batteriladdaren.
 - Batteriet är i en icke-ledande förpackning.
 - Batteriet är alltid inom ett temperaturområde på mellan $-10\text{ }^{\circ}\text{C}$ och $+50\text{ }^{\circ}\text{C}$.

16 Rengöring

16.1 Placera gräsklipparen i rengöringsposition

- ▶ Stäng av gräsklipparen, dra ut säkerhetsnyckeln och ta bort batteriet.
- ▶ Ställ gräsklipparen på en plan yta.
- ▶ Lossa gräsupsamlaren.

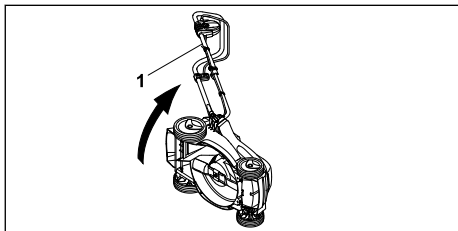

- ▶ Håll fast gräsklipparen i styrhandtaget (1), tippa den åt sidan och lägg undan den.

16.2 Rengöra gräsklippare

- ▶ Stäng av gräsklipparen, dra ut säkerhetsnyckeln och ta bort batteriet.
- ▶ Rengör gräsklipparen med en fuktig trasa.
- ▶ Rengör utkastkanalen med en mjuk borste eller en fuktig trasa.
- ▶ Ta bort främmande föremål ur batterifacket och rengör batterifacket med en fuktig trasa.
- ▶ Rengör elektriska kontakter i batterifacket med en pensel eller en mjuk borste.

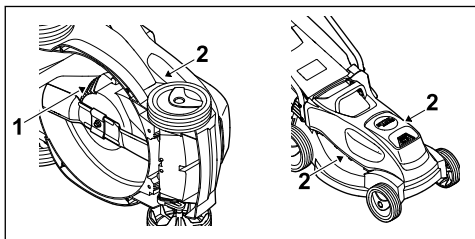

- ▶ Rengör ventilationsöppningarna (1), (2) med en pensel.
- ▶ Ställ upp gräsklipparen.

- ▶ Rengör området runt kniven och kniven med en träpinne, en mjuk borste eller en fuktig trasa.

16.3 Rengör batteriet

- ▶ Rengör batteriet med en fuktig trasa.

17 Underhåll

17.1 Demontera och montera kniv

17.1.1 Demontera kniv

- ▶ Stäng av gräsklipparen, dra ut säkerhetsnyckeln och ta bort batteriet.
- ▶ Tippa gräsklipparen åt sidan och lägg undan den.

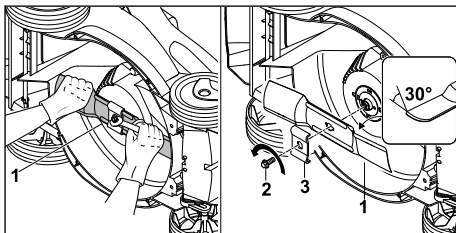

- ▶ Håll kniven (1) med en hand.
- ▶ Skruva loss skruven (2) i pilens riktning och ta bort den tillsammans med medbringaren (3).
- ▶ Ta bort kniven (1).
- ▶ Sluthantera skruven (2) och medbringaren (4). Använd en ny skruv och en ny medbringare för montering av kniven (1).

17.1.2 Montera kniv

- ▶ Stäng av gräsklipparen, dra ut säkerhetsnyckeln och ta bort batteriet.
- ▶ Tippa gräsklipparen åt sidan och lägg undan den.

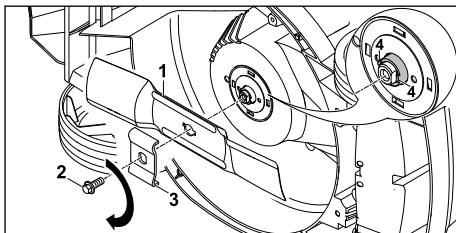

- ▶ Rengör knivens anslagningsyta och knivbussningen.
- ▶ Placera kniven (1) med de uppböjda vingarna uppåt på knivbussningen.
- ▶ Placera styrstiften (4) på knivbussningen i knivens urtag.
- ▶ Håll kniven (1) med en hand och fäst den nya medbringaren (3).

- ▶ För på skruvsäkring Loctite 243 på gängorna på den nya skruven (2).
- ▶ Skruva fast skruven (2) och dra åt med 20 Nm.

17.2 Slipa och balansera kniv

Det krävs mycket övning för att slipa och balansera kniven på rätt sätt.

STIHL rekommenderar att kniven slipas och balanseras av en STIHL servande fackhandel.



VARNING

- Knivens eggar är vassa. Användaren kan skära sig.
 - ▶ Använd arbetshandskar av kraftigt material.
- ▶ Stäng av gräsklipparen, dra ut säkerhetsnyckeln och ta bort batteriet.
- ▶ Ställ upp gräsklipparen.

19 Felavhjälpning

19.1 Åtgärda störningar på gräsklipparen eller batteriet

Störning	LED-lampor på batteriet	Orsak	Åtgärd
Gräsklipparen startar inte vid inkoppling.	1 LED blinkar grönt.	Batteriets laddningstillstånd är för lågt.	▶ Ladda batteriet.
	1 LED lyser rött.	Batteriet är för varmt eller för kallt.	▶ Dra ut säkerhetsnyckeln. ▶ Ta bort batteriet. ▶ Låt batteriet svalna eller värm det.
	3 LED blinkar rött.	Gräsklipparen har en störning.	▶ Dra ut säkerhetsnyckeln. ▶ Ta bort batteriet. ▶ Rengör de elektriska kontakterna i batterifacket. ▶ Sätt i batteriet. ▶ Starta gräsklipparen. ▶ Om 3 LED-lampor fortfarande blinkar rött: använd inte gräsklipparen och kontakta en STIHL servande fackhandel.
	3 LED lyser rött.	Gräsklipparen är för varm.	▶ Dra ut säkerhetsnyckeln. ▶ Ta bort batteriet. ▶ Låt gräsklipparen svalna.
	4 LED blinkar rött.	Batteriet har en störning.	▶ Ta bort batteriet och sätt i det igen. ▶ Starta gräsklipparen. ▶ Om 4 LED-lampor fortfarande blinkar rött: använd inte batteriet och kontakta en STIHL servande fackhandel.
		Elanslutningen mellan gräsklipparen och batteriet är bruten.	▶ Dra ut säkerhetsnyckeln. ▶ Ta bort batteriet. ▶ Rengör de elektriska kontakterna i batterifacket. ▶ Sätt i säkerhetsnyckeln. ▶ Sätt i batteriet.
		Gräsklipparen och batteriet är fuktiga.	▶ Dra ut säkerhetsnyckeln. ▶ Ta bort batteriet. ▶ Rengör gräsklipparen.

- ▶ Demontera kniven.
- ▶ Slipa kniven. Beakta samtidigt slipvinkeln och kyl kniven, 20.2. Kniven får inte bli blå under slipningen.
- ▶ Montera kniven.
- ▶ Om något är oklart: kontakta en STIHL servande fackhandel.

18 Reparera

18.1 Reparera gräsklippare

Användaren kan inte själv reparera gräsklipparen eller kniven.

- ▶ Om gräsklipparen eller kniven är skadad: använd inte gräsklipparen eller kniven och kontakta en STIHL servande fackhandel.
- ▶ Om informationsskyltarna är oläsliga eller skadade: låt en STIHL servande fackhandel byta ut informationsskyltarna.

Störning	LED-lampor på batteriet	Orsak	Åtgärd
			► Låt gräsklipparen eller batteriet torka.
		Motståndet på kniven är för stort.	► Ställ in en högre klipp höjd. ► Starta gräsklipparen i lägre gräs.
		Området kring kniven är igensatt.	► Rengör gräsklipparen.
Gräsklipparen stängs av under drift.	3 LED lyser rött.	Gräsklipparen är för varm.	► Dra ut säkerhetsnyckeln. ► Ta bort batteriet. ► Låt gräsklipparen svalna. ► Rengör gräsklipparen. ► Starta inte gräsklipparen för ofta på kort tid. ► Ställ in en högre klipp höjd. ► Klipp lägre gräs.
		Kniven är blockerad.	► Dra ut säkerhetsnyckeln. ► Ta bort batteriet. ► Rengör gräsklipparen.
		Det finns en elektrisk störning.	► Ta bort batteriet och sätt i det igen. ► Starta gräsklipparen.
Gräsklipparen vibrerar kraftigt under drift.		Skraven på kniven är lös.	► Dra åt skruven hårt.
		Kniven har inte balanserats rätt.	► Slipa och balansera kniven.
Gräsklipparens drifttid är för kort.		Batteriet är inte fulladdat.	► Ladda batteriet helt.
		Batteriets livslängd har överskridits.	► Byt batteriet.
		Området kring kniven är igensatt.	► Rengör gräsklipparen.
		Kniven är slö eller utsliten.	► Slipa och balansera kniven.
		Motståndet på kniven är för stort.	► Ställ in en högre klipp höjd. ► Klipp lägre gräs.
Batteriet fastnar när det sätts i batterifacket.		Styrningarna eller de elektriska kontakterna i batterifacket är smutsiga.	► Rengör gräsklipparen.
När batteriet sätts in i batteriladdaren startar inte laddningen.	1 LED lyser rött.	Batteriet är för varmt eller för kallt.	► Låt batteriet sitta i batteriladdaren. Laddningen startar automatiskt när tillämpligt temperaturområde nåtts.
Gräset har en oren klippning eller gräsmattan är gul.		Kniven är slö eller utsliten.	► Slipa och balansera kniven.
		Motståndet på kniven är för stort.	► Ställ in en högre klipp höjd. ► Klipp lägre gräs.

20 Tekniska data

20.1 Gräsklippare STIHL RMA 235.0

- Tillåtet batteri: STIHL AK
- Vikt utan batteri: 14 kg
- Gräsuppsamlarens maximala volym: 30 l
- Klippbredd: 33 cm
- Varvtal: 3400 varv/min
- Varvtal i ECO-läget: 2900 varv/min

Användningstiden anges på www.stihl.com/battery-life

20.2 Kniv

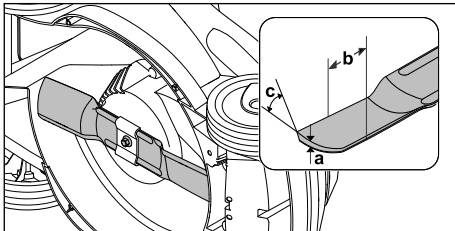

- Min. tjocklek a: 1,6 mm
- Min. bredd b: 56 mm
- Slipvinkel c: 30°

20.3 Batteri STIHL AK

- Batteriteknik: litiumjon
- Spänning: 36 V
- Kapacitet i Ah: se typskylten
- Energiinnehåll i Wh: se typskylten
- Vikt i kg: se typskylten
- Tillåtet temperaturområde för användning och förvaring: - 10 °C till + 50 °C

20.4 Buller och vibrationsvärden

K-värdet för ljudtrycksnivån är 2 dB(A). K-värdet för ljudnivån är 1,5 dB(A). K-värdet för vibrationsvärdet är 0,9 m/s².

- Uppmätt ljudtrycksnivå L_{pA} enligt EN 60335-2-77: 76 dB(A)
- Uppmätt, garanterad ljudnivå L_{wAd} enligt 2000/14/EC / S.I. 2001/1701: 89 dB(A)
- Uppmätt vibrationsvärde a_{hv} enligt EN 60335-2-77, styrhandtag: 1,8 m/s²

De angivna vibrationsvärdena har uppmätts med en standardmetod och användas för att jämföra elektriska maskiner. De faktiska vibrationsvärdena som uppstår kan avvika från de angivna värdena beroende på typen av användning. De angivna vibrationsvärdena kan användas för en första uppskattning av vibrationsbelastningen.

Den faktiska vibrationsbelastningen måste uppskattas. Samtidigt kan tiderna där den elektriska maskinen är avstängd eller där den är inkopplad men går utan belastning beaktas.

Information om uppfyllandet av arbetsgivarriktlinjen vibration 2002/44/EC och S.I. 2005/1093 anges på www.stihl.com/vib.

20.5 REACH

REACH är en EG-förordning för registrering, bedömning och godkännande av kemikalier.

Information om REACH-direktivet finns på www.stihl.com/reach.

21 Reservdelar och tillbehör

21.1 Reservdelar och tillbehör

STIHL De här symbolerna kännetecknar **STIHL**-originaldelar och **STIHL**-originaltillbehör.

STIHL rekommenderar att du använder originaldelar och tillbehör från STIHL.

Reservdelar och tillbehör från andra tillverkare kan inte utvärderas av STIHL i fråga om tillförlitlighet, säkerhet och lämplighet trots pågående marknadsobservation och STIHL kan inte ansvara för användningen av dem.

Originaldelar och tillbehör från STIHL kan köpas hos en STIHL-återförsäljare.

21.2 Viktiga reservdelar

- Kniv: 6311 702 0110
- Knivskruv: 9018 321 1800
- Medbringare: 6311 702 0600

22 Kassering

22.1 Sluthantera gräsklippare

Information om sluthantering finns att få hos en STIHL servande fackhandel.

- ▶ Sluthantera gräsklippare, knivar, tillbehör och förpackning enligt föreskrift och miljövänligt.

23 EU-försäkran om överensstämmelse

23.1 Gräsklippare STIHL RMA 235.0

STIHL Tirol GmbH
Hans Peter Stihl-Straße 5
6336 Langkampfen

Österrike

förklarar på eget ansvar att

- Typ: batterigräsklippare
- Fabrikat: STIHL
- Typ: RMA 235.0
- Klippbredd: 33 cm
- Modellnummer: 6311

motsvarar de gällande bestämmelserna i riktlinjen 2000/14/EC, 2006/42/EC, 2014/30/EU och 2011/65/EU samt är utvecklad och tillverkad enligt följande normer, vars version var giltig vid respektive produktionsdatum: EN 60335-1, EN 60335-2-77, EN 55014-1, EN 55014-2.

Deltagandes namn och adress:

TÜV Rheinland LGA Products GmbH
Tillystraße 2
90431 Nürnberg, DE

Bestämningen av den uppmätta och garanterade ljudnivån har utförts enligt riktlinjen 2000/14/EC, bilaga VIII.

- Uppmätt ljudnivå: 87,9 dB(A)
- Garanterad ljudnivå: 89 dB(A)

Tekniska underlag förvaras hos STIHL Tirol GmbH.

Tillverkningsår och maskinnummer finns på gräsklipparen.

Langkampfen, 02.10.2020

STIHL Tirol GmbH

stf. 

Matthias Fleischer, områdeschef inom forskning och utveckling

stf. 

Sven Zimmermann, områdeschef inom kvalitet

24 UKCA-konformitetsdeklaration

24.1 Gräsklippare STIHL RMA 235.0

STIHL Tirol GmbH
Hans Peter Stihl-Straße 5
6336 Langkampfen

Österrike

förklarar på eget ansvar att

- Typ: batterigräsklippare

- Fabrikat: STIHL
- Typ: RMA 235.0
- Klippbredd: 33 cm
- Modellnummer: 6311

motsvarar de gällande bestämmelserna i UK-förordningarna Noise Emission in the Environment by Equipment for use Outdoors Regulations 2001, Supply of Machinery (Safety) Regulations 2008, Electromagnetic Compatibility Regulations 2016 och The Restriction of the Use of Certain Hazardous Substances in Electronic Equipment Regulations 2012 samt är utvecklad och tillverkad enligt följande normer, vars version var giltig vid respektive produktionsdatum: EN 60335-1, EN 60335-2-77, EN 55014-1, EN 55014-2.

Deltagandes namn och adress:

TUV Rheinland UK LTD
1011 Stratford Road
Solihull, B90 4BN

Bestämningen av den uppmätta och garanterade ljudnivån har utförts enligt UK-förordningen Noise Emission in the Environment by Equipment for use Outdoors Regulations 2001, Schedule 11.

- Uppmätt ljudnivå: 87,9 dB(A)
- Garanterad ljudnivå: 89 dB(A)

Tekniska underlag förvaras hos STIHL Tirol GmbH.

Tillverkningsår och maskinnummer finns på gräsklipparen.

Langkampfen, 02.11.2021

STIHL Tirol GmbH

stf. 

Matthias Fleischer, områdeschef inom forskning och utveckling

stf. 

Sven Zimmermann, områdeschef inom kvalitet

25 Säkerhetstekniska anvisningar för gräsklippare

25.1 Inledning

I detta kapitel återges de allmänna säkerhetsanvisningarna i normen EN 60335-2-77, bilaga EE, för eldrivna gräsklippare.

**VARNING**

- **Läs alla säkerhetsanvisningar, anvisningar, illustrationer och tekniska data som medföljer denna gräsklippare.** Underlåtenhet att följa följande anvisningar kan leda till en elektrisk stöt, brand och/eller allvarliga personsador. **Förvara alla säkerhetsanvisningar och anvisningar för framtida bruk.**

25.2 Övning

- a) Läs bruksanvisningen noggrant. Bekanta dig med reglagen och maskinens användning.
- b) Låt aldrig barn eller andra personer som inte känner till bruksanvisningen använda gräsklipparen. Det kan finnas lokala bestämmelser som bestämmer användarens lägsta ålder.
- c) Klipp aldrig när det finns personer, särskilt barn, eller djur i närheten.
- d) Tänk på att den som använder maskinen är ansvarig för olyckshändelser som drabbar andra personer eller deras egendom.

25.3 Förberedande åtgärder

- a) Använd alltid stadiga skor och långa byxor vid användning av maskinen. Använd inte maskinen barfota eller med sandaler. Undvik löst sittande kläder eller kläder med hängande snören eller bälte.
- b) Kontrollera området där maskinen ska användas och ta bort alla föremål som kan dras in och slungas iväg av maskinen.
- c) Avsyna alltid knivar, fästskruvar och hela knivenheten beträffande slitage eller skador före användning. Utslitna eller skadade knivar och fästskruvar får endast bytas ut som hel sats för att undvika obalans. Utslitna eller skadade informationsskyltar måste bytas ut.

25.4 Hantering

- a) Klipp endast i dagsljus eller bra artificiell belysning.
- b) Undvik att använda maskinen i vått gräs.
- c) Se alltid till att du står stadigt i sluttningar.
- d) Arbeta bara med gånghastighet.
- e) Klipp alltid parallellt med sluttningen, inte uppåt eller nedåt.
- f) Var särskilt försiktig när du ändrar riktning i en sluttning.
- g) Klipp inte i mycket branta sluttningar.

25 Säkerhetstekniska anvisningar för gräsklippare

- h) Var särskilt försiktig när du vänder gräsklipparen eller drar den mot dig.
- i) Stanna kniven/knivarna när gräsklipparen måste tippas upp för transport över andra ytor än gräs och när den flyttas från eller till ytan som ska klippas.
- j) Använd inte gräsklipparen med skadade skyddsanordningar eller skyddsgaller, eller utan monterade skyddsanordningar, t.ex. stötplåtar och/eller gräsuppsamlare.
- k) Starta försiktigt eller tryck försiktigt på startknappen i enlighet med tillverkarens anvisningar. Se till att hålla fötterna på säkert avstånd från kniven/knivarna.
- l) Vid start eller runddragning av motorn får gräsklipparen inte tippas, utom om gräsklipparen måste lyftas upp vid momentet. Tippa den i så fall bara så mycket som är absolut nödvändigt och lyft endast upp sidan som är bortvänd från användaren.
- m) Starta inte motorn när du står framför utkastkanalen.
- n) Håll händer och fötter borta från roterande delar. Håll dig alltid borta från utkastöppningen.
- o) Lyft eller bär aldrig en gräsklippare med motorn gående.
- p) Stäng av motorn och dra ut startnyckeln. Se till att alla rörliga delar har stannat helt:
 - Varje gång du lämnar gräsklipparen.
 - Innan du tar bort blockeringar eller åtgärdat igentäppningar i utkastkanalen.
 - Innan du kontrollerar, rengör eller utför arbeten på gräsklipparen.
 - Om ett främmande föremål har träffats. Kontrollera om det finns skador på gräsklipparen. Utför nödvändiga reparationer innan du startar och använder gräsklipparen igen.
 Om gräsklipparen börjar vibrera kraftigt krävs en omedelbar kontroll.
 - Sök efter skador.
 - Utför nödvändiga reparationer på skadade delar.
 - Se till att alla muttrar, bultar och skruvar är hårt åtdragna.

25.5 Underhåll och förvaring

- a) Se till att alla muttrar, bultar och skruvar är hårt åtdragna, och att maskinen är i säkert bruksskick.
- b) Kontrollera gräsuppsamlaren regelbundet beträffande slitage och funktionsfel.

- c) Byt ut utslitna eller skadade delar av säkerhetsskäl.
- d) Beakta att om en av knivarna roterar kan även de andra knivarna rotera på maskiner med flera knivar.
- e) Se till att du inte klämmer fingrarna mellan roterande knivar och maskinens fasta delar när maskinen ställs in.
- f) Låt motorn svalna innan maskinen ställs undan.
- g) Tänk på att knivarna kan röra på sig även när spänningskällan är fränkopplad när du utför underhåll på knivarna.
- h) Byt ut utslitna eller skadade delar av säkerhetsskäl. Använd endast originalreservdelar och -tillbehör.

densa tarpeita. Näin pystymme tarjoamaan asiakkaillemme tuotteita, jotka toimivat luotettavasti myös äärimmäisen vaativissa olosuhteissa.

STIHL tunnetaan myös erinomaisesta asiakaspalvelustaan. Jälleenmyyjämme huolehtivat sekä asiantuntevasta neuvonnasta ja opastuksesta että kattavien teknisten palvelujen tarjoamisesta.

STIHL on sitoutunut kestävään ja vastuulliseen vuorovaikutukseen luonnon kanssa. Tämän käyttöohjeen tarkoituksena on auttaa sinua käyttämään STIHL-tuotetta turvallisesti ja ympäristöystävällisesti pitkän käyttöiän ajan.

Kiitämme sinua STIHL:ää kohtaan osoittamastasi luottamuksesta. Toivomme, että olet tyytyväinen hankkimaasi STIHL-tuotteeseen.



Tohtori Nikolas Stihl

TÄRKEÄÄ! LUE OPAS ENNEN KÄYTTÖÄ JA SÄILYTÄ SE VASTAISTA KÄYTTÖÄ VARTEN.

2 Tietoja tästä käyttöohjeesta

2.1 Voimassa olevat asiakirjat

Tämä käyttöopas on EY-direktiivin 2006/42/EC mukainen valmistajan alkuperäiskäyttöopas.

Voimassa ovat paikalliset turvallisuusmääräykset.

- ▶ Tämän käyttöohjeen lisäksi lue seuraavat asiakirjat, niin että ymmärrät ne, ja säilytä ne:
 - STIHL AK -akun turvallisuusohjeet
 - Latauslaitteiden STIHL AL 101, 300 ja 500 käyttöohjeet
 - STIHLin akkujen ja akun sisältävien tuotteiden turvallisuusohjeet: www.stihl.com/safety-data-sheets

2.2 Tekstin sisältämien varoitusten merkitseminen



- Tämä teksti muistuttaa vaaroista, jotka johtavat vakavaan loukkaantumiseen tai jopa kuolemaan.
 - ▶ Tekstissä mainittujen toimenpiteiden avulla on mahdollista välttää vakava loukkaantuminen tai jopa kuolema.

Sisällysluettelo

1	Alkusanat.....	61
2	Tietoja tästä käyttöohjeesta.....	61
3	Yleiskuva.....	62
4	Turvallisuusohjeet.....	63
5	Ruohonleikkurin valmistelu käyttöä varten.....	68
6	Akun lataaminen ja LED-valot.....	68
7	Ruohonleikkurin kokoaminen.....	68
8	Akun asentaminen ja irrottaminen.....	70
9	Turva-avaimen asettaminen paikalleen ja irrottaminen.....	70
10	Ruohonleikkurin kytkeminen päälle ja pois.....	71
11	Ruohonleikkurin ja akun tarkastaminen....	71
12	Ruohonleikkurilla työskenteleminen.....	72
13	Työskentelyn jälkeen.....	73
14	Kuljettaminen.....	73
15	Säilytys.....	73
16	Puhdistaminen.....	74
17	Huoltaminen.....	74
18	Korjaaminen.....	75
19	Häiriöiden poistaminen.....	75
20	Tekniset tiedot.....	76
21	Varaosat ja varusteet.....	77
22	Hävittäminen.....	77
23	EU-vaatimustenmukaisuusvakuutus.....	77
24	UKCA-vaatimustenmukaisuusvakuutus....	78
25	Ruohonleikkurin turvatekniset ohjeet.....	78

1 Alkusanat

Arvoisa asiakas,

kiitämme sinua STIHLin tuotteen valinnasta. STIHL kehittää ja valmistaa huippuluokan tuotteita pitäen suunnittelun lähtökohtana asiakkai-

**VAROITUS**

- Tämä teksti muistuttaa vaaroista, jotka **voivat** johtaa vakavaan loukkaantumiseen tai jopa kuolemaan.
 - ▶ Tekstissä mainittujen toimenpiteiden avulla on mahdollista välttää vakava loukkaantuminen tai jopa kuolema.

HUOMAUTUS

- Tämä teksti muistuttaa vaaroista, jotka voivat johtaa esinevahinkoihin.
 - ▶ Tekstissä mainittujen toimenpiteiden avulla on mahdollista välttää esinevahingot.

2.3 Tekstissä käytetyt symbolit

Tämä merkki viittaa johonkin tämän käyttöohjeen lukuun.

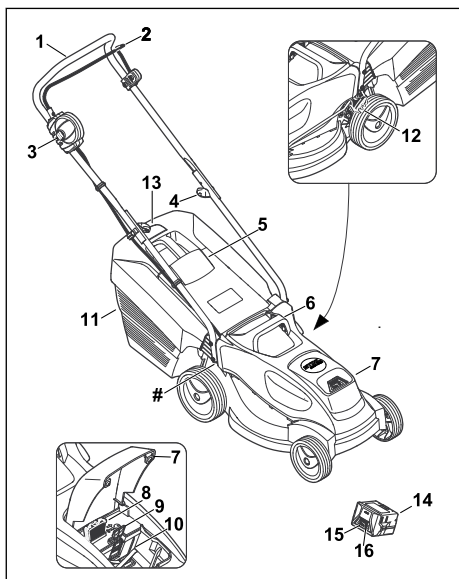
3 Yleiskuva**3.1 Ruohonleikkuri ja akku****1 Työntöaisa**

Työntöaisaa käytetään ruohonleikkurista kiinni pitämiseen, sen ohjaamiseen ja kuljettamiseen.

2 KytKentäsanka

KytKentäsanka kytkee yhdessä salpanupin kanssa terät päälle ja pois päältä.

3 Salpanuppi

Salpanuppi kytkee yhdessä leikkuun kytkentäsangan kanssa terät päälle ja pois päältä.

4 Kiertonuppi

Kiertonuppi kiristää työntöaisan yläosan työntöaisan alaosaa vasten, ja sitä käytetään työntöaisan taittamiseen.

5 Poistoluukku

Poistoluukku sulkee poistokanavan.

6 Kuljetuskahva

Kuljetuskahvaa käytetään ruohonleikkurin kuljettamiseen.

7 Luukku

Luukku peittää akun ja turva-avaimen.

8 Turva-avain

Turva-avaimella aktivoidaan ruohonleikkuri.

9 Lukkoviipu

Lukkoviipu kiinnittää akun akkukanavaan.

10 Akkukanava

Akku sijoitetaan akkukanavaan.

11 ruohonkeruusäiliö

Leikattu ruoho kerätään ruohonkeruusäiliöön.

12 Vipu

Vivulla säädetään leikkuukorkeus.

13 Täyttömäärän osoitin

Täyttömäärän osoitin näyttää ruohonkeruusäiliön täyttöasteen.

14 Akku

Akku syöttää energiaa ruohonleikkurille.

15 LEDit

LEDit ilmaisevat akun varaustilan ja häiriöt.

16 Painike

Painikkeella aktivoidaan akun LEDit.

Tyypikilpi, jossa konenumero**3.2 Symbolit**

Ruohonleikkurissa ja akussa voi olla symboleita, jotka tarkoittavat seuraavaa:



Turva-avain



Lukkopesä



Ruohonleikkurin paino



Yksi LED palaa punaisena. Akku on liian lämmin tai kylmä.



Neljä LEDiä vilkkuu punaisina. Akussa on häiriö.



L_{WA} Taattu äänentehotaso direktiivin 2000/14/EC mukaan, dB(A), tuotteiden melupäästöjen vertailemiseksi.



Tämä symboli viittaa kennovalmistajan määritysten mukaisiin tietoihin energiasäällöstä. Käytön aikana käytettävissä oleva energiasäästö on pienempi.



Älä hävitä tuotetta talousjätteen mukana.



Kytke terä päälle ja pois.

4 Turvallisuusohjeet

4.1 Varoitusymbolit

Ruohonleikkurin ja akun symbolit tarkoittavat seuraavaa:



Noudata turvallisuusohjeita.



Perehdy käyttöohjeeseen, niin että ymmärrät sen, ja säilytä käyttöohje.



Varo sinkoutuvia esineitä – Pysy turvallisella etäisyydellä ja pidä sivulliset kaukana.



Älä kosketa pyörivää terää.



Irrota akku käyttökatkosten, kuljetuksen, säilytyksen, huollon ja korjausten ajaksi.



Suojaa ruohonleikkuri sateelta ja kosteudelta.



Vedä turva-avain irti käyttökatkosten, kuljetuksen, säilytyksen, huollon ja korjausten ajaksi.



Pidä riittävä turvaväli.



Suojaa akku kuumuudelta ja tulelta.



Älä anna akun altistua sateelle ja kosteudelle äläkä upota sitä nesteeseen.



Varmista, että akun lämpötila pysyy sallitulla alueella.

4.2 Määräystenmukainen käyttö

Ruohonleikkuri STIHL RMA 235 on tarkoitettu kuivan ruohon leikkaamiseen.

Ruohonleikkuri toimii yhdellä STIHL AK -akulla.

▲ VAROITUS

- Jos käytät ruohonleikkurissa akkuja, joita STIHL ei ole hyväksynyt ruohonleikkurille, seurauksena voi olla tulipalo tai räjähdys. Henkilöille voi aiheutua vakavia tai hengenvaarallisia vammoja taikka saattaa syntyä esinevahinkoja.
 - ▶ Käytä ruohonleikkurissa ainoastaan STIHL AK -akkuja.
- Jos ruohonleikkuria tai akkuja käytetään määräysten vastaisesti, henkilöille voi aiheutua vakavia tai hengenvaarallisia vammoja taikka saattaa syntyä esinevahinkoja.
 - ▶ Käytä ruohonleikkuria ja akkuja tämän käyttöohjeen mukaisesti.

4.3 Käyttäjää koskevat vaatimukset

▲ VAROITUS

- Ellei käyttäjä ole perehtynyt ruohonleikkurin ja akun käyttöön, hän ei osaa tunnistaa eivätkä arvioida niiden turvallisuusriskejä. Käyttäjälle tai muille henkilöille voi aiheutua vakavia tai hengenvaarallisia vammoja.
 - ▶ Perehdy käyttöohjeeseen, niin että ymmärrät sen, ja säilytä käyttöohje.
- ▶ Jos luovutat ruohonleikkurin tai akun toisen henkilön käyttöön, anna sen mukana myös käyttöohje.
- ▶ Varmista, että käyttäjä täyttää seuraavat ehdot:
 - Käyttäjä on valpas.
 - Käyttäjä on fyysisesti, aistimellisesti ja henkisesti kykenevä käyttämään ruohonleikkuria ja akkuja sekä työskentele-

mään niillä. Ellei käyttäjä ole fyysisesti, aistillisesti tai henkisesti täysin kykenevä, hän saa työskennellä pystyleikkurilla vain vastuuhenkilön valvonnassa tai tämän antamien ohjeiden mukaan.

- Käyttäjä osaa tunnistaa ja arvioida ruohonleikkurin ja akun turvallisuusriskit.
 - Käyttäjä on tietoinen, että hän on vastuussa tapaturmista ja vahingoista.
 - Käyttäjä on täysi-ikäinen tai kansallisten määräysten mukaisessa valvotussa ammattikoulutuksessa.
 - STILH:n ammattiliike tai asiantunteva ammattilainen on perehdyttänyt käyttäjän, ennen kuin tämä työskentelee ruohonleikkurilla ensimmäistä kertaa.
 - Käyttäjä ei ole alkoholin, lääkkeiden tai huumeiden vaikutuksen alainen.
- Jos jokin on epäselvää, ota yhteyttä STILH:n ammattiliikkeeseen.

4.4 Vaatetus ja varusteet

▲ VAROITUS

- Työskentelyn aikana esineitä voi sinkoutua ympäriinsä korkealla nopeudella. Käyttäjälle voi aiheutua vammoja.
 - Käytä kestävästä materiaalista valmistettuja pitkiä housuja.
- Työskentelyn aikana ilmaan voi nousta pölyä. Pölyn hengittäminen voi altistaa terveysriskeille ja aiheuttaa allergisia reaktioita.
 - Jos ilmaan nousee pölyä, käytä hengitysuojainta.
- Sopimattomat vaatteet saattavat tarttua kiinni puihin, risuihin ja ruohonleikkuriin. Ilman sopivaa vaatetusta käyttäjälle voi aiheutua vakavia vammoja.
 - Käytä ihonmyötäisiä vaatteita.
 - Riisiä huivit ja korut.
- Puhdistamisen, huollon ja kuljetuksen aikana käyttäjä voi joutua kosketuksiin terän kanssa. Käyttäjälle voi aiheutua vammoja.
 - Käytä kestävästä materiaalista valmistettuja työkaluseineitä.
- Jos käyttäjä käyttää sopimattomia jalkineita, hän voi liukastua. Käyttäjälle voi aiheutua vammoja.
 - Käytä tukevia peittäviä jalkineita, joiden pohjissa on hyvät pito.
- Terien teroittamisen aikana ympäristöön voi sinkoutua materiaalihiukkasia. Käyttäjälle voi aiheutua vammoja.
 - Käytä tiiviisti istuvia suojalaseja. Sopivat suojalaseit on tarkastettu normin EN 166 tai kansallisten määräysten mukaisesti, ja niitä

on kauppoissa saatavana asianmukaisella merkinnällä varustettuina.

- Käytä kestävästä materiaalista valmistettuja työkaluseineitä.

4.5 Työskentelyalue ja ympäristö

4.5.1 Ruohonleikkuri

▲ VAROITUS

- Sivulliset henkilöt, kuten lapset, ja eläimet eivät välttämättä osaa tunnistaa ja arvioida ruohonleikkurin ja sen sinkoamien esineiden aiheuttamia riskejä. Sivullisille henkilöille, kuten lapsille, ja eläimille voi aiheutua vakavia tai hengenvaarallisia vammoja taikka saattaa syntyä esinevahinkoja.



- Pidä sivulliset henkilöt, kuten lapset, ja eläimet, etäällä työskentelyalueelta.
- Pysy etäällä esineistä.
- Älä jätä ruohonleikkuria ilman valvontaa.
- Varmista, etteivät lapset voi leikkiä ruohonleikkurilla.
- Ruohonleikkuri ei ole vesitiivis. Jos sitä käytetään sateessa tai märässä ympäristössä, seurauksena saattaa olla sähköisku. Käyttäjä voi vahingoittua ja ruohonleikkuri voi vaurioitua.
 - Älä työskentele sateella tai märässä ympäristössä.
 - Älä leikkaa märkää nurmikkoa.
- Ruohonleikkurin sähköosat voivat tuottaa kipinöitä. Kipinät voivat aiheuttaa syttyvässä tai räjähdysalttiissa ympäristössä tulipalon tai räjähdyksen. Henkilöille voi aiheutua vakavia tai hengenvaarallisia vammoja taikka saattaa syntyä esinevahinkoja.
 - Älä työskentele herkästi syttyvässä tai räjähdysalttiissa ympäristössä.

4.5.2 Akku

▲ VAROITUS

- Sivulliset, lapset ja eläimet eivät kykene tunnistamaan eivätkä arvioimaan akusta aiheutuvia vaaroja. Sivulliset, lapset ja eläimet saattavat loukkaantua vakavasti.
 - Pidä sivulliset, lapset ja eläimet loitolla.
 - Älä jätä akkua valvomatta.
 - Varmista, ette lapset eivät voi leikkiä akulla.
- Akkua ei ole suojattu kaikilta ympäristötekijöiltä. Akku saattaa syttyä tuleen tai räjähtää altistuttuaan eräille ympäristötekijöille. Seurauksena voi olla vakava loukkaantuminen ja esinevahinkoja.



- ▶ Suojaa akku kuumuudelta ja avotulelta.
- ▶ Älä heitä akkua tuleen.



- ▶ Käytä ja säilytä akkua lämpötila-alueella - 10 °C - + 50 °C.



- ▶ Suojaa akku sateelta ja kosteudelta aläkä upota akkua nesteisiin.

- ▶ Pidä akku erossa metalliesineistä.
- ▶ Älä altista akkua suurelle paineelle.
- ▶ Älä altista akkua mikroaaltoille.
- ▶ Suojaa akku kemikaaleilta ja suoloilta.

4.6 Turvallinen toimintakunto

4.6.1 Ruohonleikkuri

Ruohonleikkuri on turvallinen, kun seuraavista seikoista on huolehdittu:

- Ruohonleikkuri ei ole vahingoittunut.
- Ruohonleikkuri on puhdas ja kuiva.
- Hallintalaitteet toimivat, eikä niihin ole tehty muutoksia.
- Terä on oikein asennettu.
- Ruohonleikkuriin on asennettu vain alkuperäisiä STIHLin lisävarusteita.
- Lisävaruste on oikein asennettu.

▲ VAROITUS

- Elleivät rakenneosat ole turvallisia, ne eivät ehkä toimi asianmukaisesti eivätkä turvalaitteet ehkä ole käytössä. Henkilöille voi aiheutua vakavia tai hengenvaarallisia vammoja.
 - ▶ Työskentele vain vahingoittumattoman ruohonleikkurin kanssa.
 - ▶ Jos ruohonleikkuri on likainen tai märkä, puhdista se ja anna sen kuivua.
 - ▶ Älä tee muutoksia ruohonleikkuriin.
 - ▶ Jos hallintalaitteet eivät toimi: älä työskentele ruohonleikkurin kanssa.
 - ▶ Asenna ruohonleikkuriin vain alkuperäisiä STIHLin lisävarusteita.
 - ▶ Asenna terät tämän käyttöohjeen mukaisesti.
 - ▶ Asenna lisävarusteet tämän käyttöohjeen tai lisävarusteen käyttöohjeen mukaisesti.
 - ▶ Älä työnnä esineitä ruohonleikkurin aukkoihin.
 - ▶ Älä päästä lukkopesän koskettimia kosketuksiin metalliesineiden kanssa, sillä seurauksena voi olla oikosulku.
 - ▶ Vaihda kuluneet tai vialliset ohjetarrat.
 - ▶ Jos jokin on epäselvää: ota yhteyttä STIHLin ammattiliikkeeseen.

4.6.2 Terä

Terä on turvallinen, kun

- Terä ja lisäosat eivät ole vahingoittuneet.
- Terä ei ole vääntynyt.
- Terä on oikein asennettu.
- Terä on oikein teroitettu.
- Terässä ei ole jäystettä.
- Terä on oikein tasapainotettu.
- Terän vähimmäispaksuus ja -leveys eivät ole allittuneet, 20.2.
- Terän kulma on oikea, 20.2.

▲ VAROITUS

- Jos terä ei ole turvallinen, siitä voi irrota osia, jotka voivat sinkoutua ympäristöön. Henkilöille voi aiheutua vakavia vammoja.
 - ▶ Työskentele vain, kun terä ja lisäosat ovat vahingoittumattomat.
 - ▶ Asenna terä oikein.
 - ▶ Teroita terä oikein.
 - ▶ Jos terän vähimmäispaksuus tai -leveys on allittunut, vaihda terä.
 - ▶ Tasapainotuta terä STIHLin ammattiliikkeessä.
 - ▶ Jos jokin on epäselvää: Ota yhteyttä STIHLin ammattiliikkeeseen.

4.6.3 Akku

Akku on käyttökuntoinen, kun seuraavat edellytykset täyttyvät:

- Akku ei ole vahingoittunut
- Akku on puhdas ja kuiva.
- Akku toimii, eikä siihen ole tehty muutoksia.

▲ VAROITUS

- Ellei akku ole käyttökuntoinen, se ei ehkä toimi turvallisesti. Henkilöille voi aiheutua vakavia vammoja.
 - ▶ Käytä ainoastaan ehjää ja toimivaa akkua.
 - ▶ Älä lataa vahingoittunutta tai viallista akkua.
 - ▶ Jos akku on likainen tai märkä, puhdista se ja anna sen kuivua
 - ▶ Älä tee muutoksia akkuun.
 - ▶ Älä työnnä mitään esineitä akun aukkoihin.
 - ▶ Älä päästä akun sähköliittimiä kosketuksiin metalliesineiden kanssa, sillä seurauksena voi olla oikosulku.
 - ▶ Älä avaa akkua.
 - ▶ Kuluneet tai vialliset ohjekilvet on vaihdettava.
- Viallisesta akusta voi vuotaa nestettä. Jos nestettä pääsee iholle tai silmiin, ne voivat ärsyntyä.
 - ▶ Vältä altistumista nesteelle.

- ▶ Jos iholle on päässyt nestettä, pese altistuneet ihoalueet runsaalla vedellä ja saippualla.
- ▶ Jos silmiin on päässyt nestettä, huuhtelee silmiä vähintään 15 minuutin ajan runsaalla vedellä ja hakeudu lääkäriin.
- Vahingoittunut tai viallinen akku voi haista epätavalliselta, savuta tai palaa. Henkilöille voi aiheutua vakavia tai hengenvaarallisia vammoja taikka saattaa syntyä esinevahinkoja.
 - ▶ Jos akku haisee epätavalliselta tai savuaa: Älä käytä akkua ja pidä se etäällä palavista aineista.
 - ▶ Jos akku palaa: Sammuta akku sammuttimella tai vedellä.

4.7 Työskentely

▲ VAROITUS

- Tietyissä tilanteissa käyttäjä ei pysty työskentelemään keskittyneesti. Käyttäjä voi kompastua, kaatua tai loukkaantua vakavasti.
 - ▶ Työskentele rauhallisesti ja harkiten.
 - ▶ Jos valoa ei ole riittävästi tai näkyvyys on muuten huono, älä työskentele ruohonleikkurin kanssa.
 - ▶ Käytä ruohonleikkuria yksin.
 - ▶ Varo esteitä!
 - ▶ Älä kallista ruohonleikkuria.
 - ▶ Työskentele maassa seisoen ja tasapainoisesti säilyttäen.
 - ▶ Jos ilmenee väsymisen merkkejä, on pidettävä tauko.
 - ▶ Jos leikkaat ruohoa rinteessä, leikkaa rinteestä poikittaaisuuntaan.
 - ▶ Älä leikkaa ruohoa jyrkissä rinteissä.
- Pyörivä terä voi viiltää käyttäjää. Käyttäjälle voi aiheutua vakavia vammoja.



- ▶ Älä kosketa pyörivää terää.
- ▶ Jos terä pysähtyy esteeseen: Sammuta ruohonleikkuri, vedä turva-avain irti ja irrota akku. Poista esine vasta tämän jälkeen.

- Työskentelyn aikana ruohonleikkuri voi aiheuttaa tärinää.
 - ▶ Käytä käsineitä.
 - ▶ Pidä taukoja.
 - ▶ Jos huomaat verenkiertohäiriöiden merkkejä: hakeudu lääkäriin.
- Jos terä osuu työskentelyn aikana vierasesineeseen, esine tai sen osia voi sinkoutua ympäriinsä korkealla nopeudella. Silloin voi syntyä vakavia vammoja tai esinevahinkoja.
 - ▶ Poista työskentelyalueelta vierasesineet.

- Kun leikkuun kytkentäsanka vapautetaan, terä pyörii vielä vähän aikaa sen jälkeen. Käyttäjille voi aiheutua vakavia vammoja.
 - ▶ Odota, kunnes terä pysähtyy.
- Jos pyörivä terä osuu kovaan esineeseen, voi syntyä kipinöitä. Kipinät voivat aiheuttaa syttyvässä ympäristössä tulipalon. Silloin voi syntyä vakavia tai hengenvaarallisia vammoja tai esinevahinkoja.
 - ▶ Älä työskentele herkästi syttyvässä ympäristössä.

▲ VAARA

- Jos työympäristössä on jännitteisiä johtoja, terä voi osua johtoihin ja vahingoittaa niitä. Käyttäjälle voi aiheutua vakavia tai hengenvaarallisia vammoja.
 - ▶ Älä työskentele ympäristössä, jossa on jännitteisiä johtoja.
- Ukonilmalla työskennellessä käyttäjään voi osua salama. Käyttäjälle voi aiheutua vakavia tai hengenvaarallisia vammoja.
 - ▶ Älä työskentele: ukonilmalla.

4.8 Kuljettaminen

4.8.1 Ruohonleikkuri

▲ VAROITUS

- Kuljetuksen aikana ruohonleikkuri voi kaatua tai muuten liikkua paikaltaan. Silloin saattaa syntyä henkilö- tai esinevahinkoja.



- ▶ Vedä turva-avain irti.



- ▶ Irrota akku.

- ▶ Varmista ruohonleikkuri kiristysvoillä, hihnoilla tai verkolla siten, ettei se pääse kaatumaan eikä muuten liikkumaan.

4.8.2 Akku

▲ VAROITUS

- Akkua ei ole suojattu kaikilta ympäristöteki-joilta. Eräille ympäristötekijöille altistunut akku saattaa vahingoittua. Tästä voi olla seurauksena esinevahinkoja.
 - ▶ Älä kuljeta vaurioitunutta akkua.
 - ▶ Kuljeta akku pakkauksessa, joka ei johda sähköä.
- Akku voi kaatua tai liikkua paikaltaan kuljetuksen aikana. Tästä voi olla seurauksena loukkaantuminen sekä esinevahinkoja.

- ▶ Pakkaa akku pakkaukseen siten, että se ei voi liikkua paikaltaan.
- ▶ Kiinnitä pakkaus siten, että se ei voi liikkua paikaltaan.

4.9 Säilytys

4.9.1 Ruohonleikkuri

▲ VAROITUS

- Lapset eivät osaa tunnistaa eivätkä arvioida ruohonleikkurin turvallisuusriskejä. Lapsille voi aiheutua vakavia vammoja.



- ▶ Vedä turva-avain irti.



- ▶ Irrota akku.

- ▶ Säilytä ruohonleikkuria lasten ulottumattomissa.

- Ruohonleikkurin sähköliittimet ja metalliosat voivat ruostua kosteuden vaikutuksesta. Ruohonleikkuri voi vaurioitua.



- ▶ Vedä turva-avain irti.



- ▶ Irrota akku.

- ▶ Säilytä ruohonleikkuri puhtaana ja kuivana.

- Jos turva-avain ja akku jätetään paikoilleen varastoinnin ajaksi, ruohonleikkuri saatetaan kytkeä vahingossa päälle. Silloin voi syntyä vakavia vammoja tai esinevahinkoja.



- ▶ Vedä turva-avain irti.



- ▶ Irrota akku.

4.9.2 Akku

▲ VAROITUS

- Lapset eivät osaa tunnistaa eivätkä arvioida akun turvallisuusriskejä. Lapsille voi aiheutua vakavia vammoja.
 - ▶ Säilytä akkua lasten ulottumattomissa.
- Akkua ei ole suojattu kaikilta ympäristön vaikutuksilta. Jos akku joutuu alltiiksi tietyille ympäristön vaikutuksille, se saattaa vaurioitua.

- ▶ Säilytä akku puhtaana ja kuivana.
- ▶ Säilytä akku suljetussa tilassa.
- ▶ Säilytä akku erillään ruohonleikkurista ja latauslaitteesta.
- ▶ Säilytä akku sähköä johtamattomassa pakkauksessa.
- ▶ Säilytä akkua $-10...+50$ °C lämpötilassa.

4.10 Puhdistus, huolto ja korjaaminen

▲ VAROITUS

- Jos turva-avain ja akku jätetään paikoilleen puhdistuksen, huollon tai korjaamisen ajaksi, ruohonleikkuri saatetaan kytkeä vahingossa päälle. Silloin voi syntyä vakavia vammoja tai esinevahinkoja.



- ▶ Vedä turva-avain irti.















- ▶ Irrota akku.

- Voimakkaat puhdistusaineet, puhdistaminen vesisuihkulla ja terävät esineet voivat vaurioittaa ruohonleikkuria, terää ja akkua. Ellei ruohonleikkuria, terää ja akkua puhdisteta oikein, rakenneosat eivät ehkä toimi asianmukaisesti eivätkä turvalaitteet ehkä ole käytössä. Käyttäjille voi aiheutua vakavia vammoja.
 - ▶ Puhdista ruohonleikkuri, terä ja akku tämän käyttöohjeen mukaisesti.
- Ellei ruohonleikkuria, terää ja akkua huolleta tai korjata oikein, rakenneosat eivät ehkä toimi asianmukaisesti eivätkä turvalaitteet ehkä ole käytössä. Henkilöille voi aiheutua vakavia tai hengenvaarallisia vammoja.
 - ▶ Älä huolla tai korjaa ruohonleikkuria ja akkua itse.
 - ▶ Jos ruohonleikkuri tai akku kaipaa huoltoa tai korjausta, ota yhteyttä STIHLin ammatti-liikkeeseen.
 - ▶ Huolla terät tämän käyttöohjeen mukaisesti.
- Terien puhdistamisen, huollon ja korjauksen aikana terävät terät voivat aiheuttaa viiltovammoja. Käyttäjälle voi aiheutua vammoja.
 - ▶ Käytä kestävästä materiaalista valmistettuja työkalusineitä.
- Terä voi kuumentua teroituksen aikana. Käyttäjälle voi aiheutua palovammoja.
 - ▶ Odota, kunnes terä on jäähtynyt.
 - ▶ Käytä kestävästä materiaalista valmistettuja työkalusineitä.

5 Ruohonleikkurin valmistelu käyttöä varten

5.1 Ruohonleikkurin valmisteleminen käyttöä varten

Aina ennen töiden aloittamista on suoritettava seuraavat vaiheet:

- ▶ Varmista, että seuraavat rakenneosat ovat turvallisia:
 - ruohonleikkuri,  4.6.1.
 - terä,  4.6.2.
 - akku,  4.6.3.
- ▶ Tarkasta akku,  11.3.
- ▶ Lataa akku täyteen,  6.1.
- ▶ Puhdista ruohonleikkuri,  16.2.
- ▶ Tarkasta terä,  11.2.
- ▶ Kiinnitä työntöaisa,  7.1.
- ▶ Käännä työntöaisa auki,  7.2.1.
- ▶ Jos laitteella leikataan ruohoa ja leikattu ruoho on tarkoitus kerätä ruohonkeruusäiliöön: kiinnitä ruohonkeruusäiliö,  7.3.2.
- ▶ Jos laitteella leikataan ruohoa ja leikattu ruoho halutaan poistaa takakautta: irrota ruohonkeruusäiliö,  7.3.3.
- ▶ Säädä leikkuukorkeutta,  12.2.
- ▶ Tarkasta hallintalaitteet,  11.1.
- ▶ Jos vaiheita ei voi suorittaa: Älä käytä ruohonleikkuria. Ota yhteyttä STIHLin ammattiliikkeen.

6 Akun lataaminen ja LED-valot

6.1 Akun lataaminen

Latausaikaan vaikuttavat monet eri tekijät, kuten akun lämpötila ja ympäristön lämpötila. Todellinen latausaika saattaa poiketa valmistajan ilmoittamasta latausajasta. Latausaika on ilmoitettu osoitteessa www.stihl.com/charging-times.

- ▶ Lataa akku siten kuin latureiden STIHL AL 101, 300, 500 käyttöohjeessa on kuvattu.

6.2 Lataustilan tarkastaminen

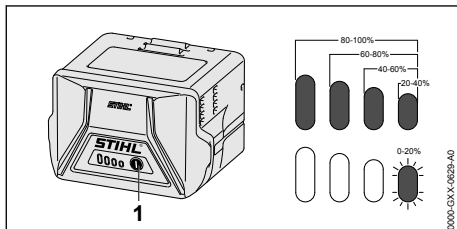

- ▶ Paina painiketta (1).

Lataustilan ilmaisevat vihreät LED-valot, jotka palavat noin 5 sekunnin ajan.

- ▶ Jos oikeanpuoleinen vihreä LED-valo vilkkuu: Lataa akku.

6.3 Akun LEDit

LEDit ilmaisevat akun varaustilan ja häiriöt. LEDit voivat palaa tai vilkkua vihreänä tai punaisena.

Jos LEDit palavat tai vilkkuvat vihreinä, ne osoittavat varaustilan.

- ▶ Jos LEDit palavat tai vilkkuvat punaisina: Korjaa häiriöt,  19.1. Ruohonleikkurissa tai akussa on häiriö.

7 Ruohonleikkurin kokoaminen

7.1 Työntöaisan kiinnittäminen

- ▶ Sammuta ruohonleikkuri, vedä turva-avain irti ja irrota akku.
- ▶ Aseta ruohonleikkuri tasaiselle alustalle.

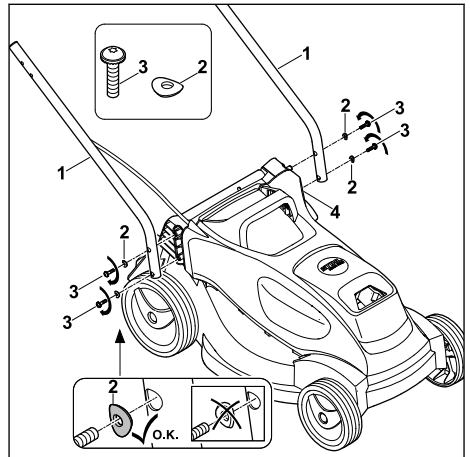

- ▶ Pidä työntöaisan alaosia (1) ruohonleikkuria vasten niin, että reiät ovat kohdakkain.
- ▶ Vie ruuvit (3) yhdessä aluslevyjien (2) kanssa ulkoa sisäänpäin työntöaisan alaosan reikiä (1) ja ruohonleikkurin reikiä (4) läpi, kierrä ne kiinni ja kiristä 3 Nm:n tiukkuuteen. Molemmat työntöaisan alaosat (1) ovat pitävästi kiinni ruohonleikkurissa (4).

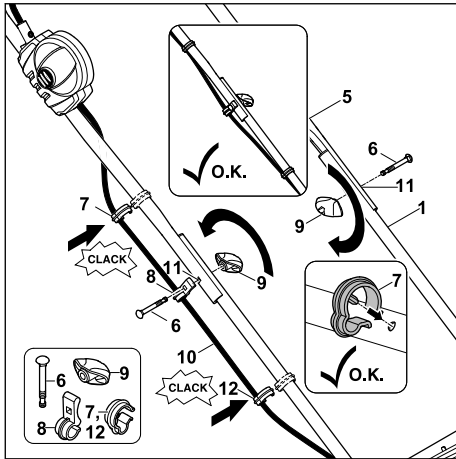

- ▶ Pidä työntöaisan yläosaa (5) ruohonleikkurin alaosia (1) vasten niin, että reiät ovat kohdakkain.
- ▶ Kiinnitä johto (10) johtopidikkeeseen (8).
- ▶ Vie ruuvi johdon puolella (6) ulkoa sisäänpäin johtopidikkeen (8), työntöaisan yläosan (5) ja alaosan (1) reikien (11) läpi.
- ▶ Vie toisella puolella ruuvi (6) ulkoa sisäänpäin työntöaisan yläosan (5) ja alaosan (1) reikien (11) läpi.
- ▶ Aseta kiertonuppi (9) molemmilla puolilla ruuveille (6) ja kiristä.
- ▶ Työntöaisan yläosa (5) on pitävästi kiinni työntöaisan alaosissa (1).
- ▶ Kiinnitä johto johtopidikkeisiin (7).
- ▶ Paina johtopidike (7) työntöaisan yläosaan (5) ja anna sen lukittua.
- ▶ Paina johtopidike (12) työntöaisan alaosaan (1) ja anna sen lukittua.

Työntöaisaa ei saa irrottaa.

7.2 Työntöaisan taittaminen auki ja kokoon

7.2.1 Työntöaisan auki taittaminen

- ▶ Sammuta ruohonleikkuri, vedä turva-avain irti ja irrota akku.
- ▶ Aseta ruohonleikkuri tasaiselle alustalle.

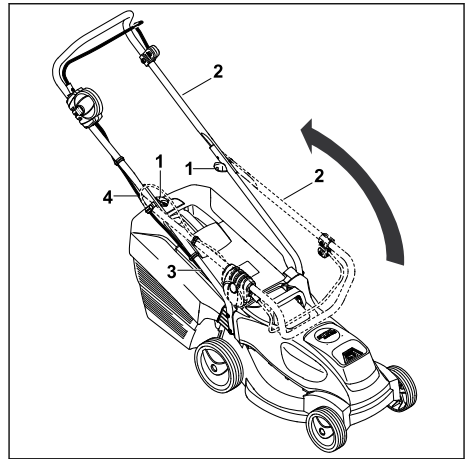

- ▶ Käännä työntöaisan yläosa (2) auki ja pidä siitä kiinni yhdellä kädellä. Varo vahingoittamasta johtoa (4).
- ▶ Kiinnitä kiristyskahvat (1). Työntöaisa (2) on pitävästi kiinni ruohonleikkurissa.

Työntöaisan yläosa (2) on pitävästi kiinni työntöaisan alaosassa (3).

7.2.2 Työntöaisan taittaminen

Työntöaisa voidaan taittaa kasaan tilaa säästävää kuljetusta ja säilytystä varten.

- ▶ Sammuta ruohonleikkuri, vedä turva-avain irti ja irrota akku.
- ▶ Aseta ruohonleikkuri tasaiselle alustalle.

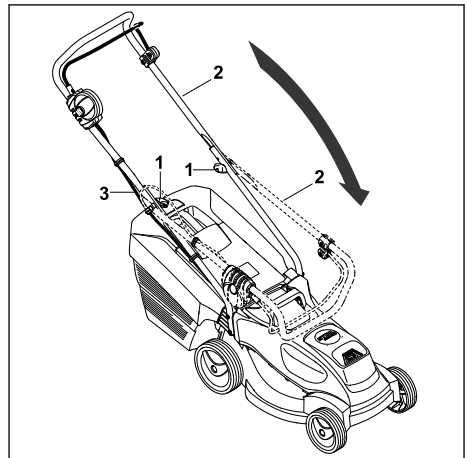

- ▶ Löysää kiristyskahvoja (1), kunnes ne pyörivät vapaasti.

- Taita työntöaisan yläosa (2) eteen ja varmista samalla, ettei johto (3) vahingoitu.

7.3 Ruohonkeruusäiliön kokoaminen, kiinnittäminen ja irrottaminen

7.3.1 Ruohonkeruusäiliön kokoaminen

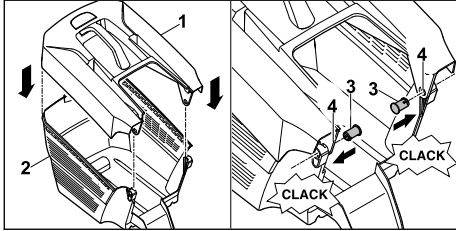

- Aseta ruohonkeruusäiliön yläosa (1) alaosan (2) päälle.
 - Paina ruuvit (3) sisäkautta aukkojen (4) läpi.
 - Paina ruohonkeruusäiliön yläosaa (1) alaspäin.
- Ruohonkeruusäiliön yläosa lukittuu kuuluvasti.

7.3.2 Ruohonkeruusäiliön kiinnittäminen

- Ruohonleikkurin pysäyttäminen
- Aseta ruohonleikkuri tasaiselle alustalle.

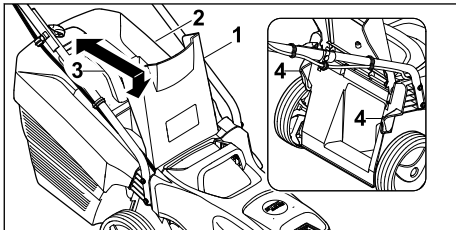

- Avaa poistoluukku (1) ja pidä sitä auki.
- Tartu ruohonkeruusäiliön (2) kahvasta (3) ja kiinnitä säiliö koukuilla syvennyksiin (4).
- Aseta poistoluukku (1) ruohonkeruusäiliön (2) päälle.

7.3.3 Ruohonkeruusäiliön irrotus

- Sammuta ruohonleikkuri.
- Aseta ruohonleikkuri tasaiselle alustalle.
- Avaa poistoluukku ja pidä sitä auki.
- Poista ruohonkeruusäiliö yläkautta nostamalla kahvasta.
- Sulje poistoluukku.

8 Akun asentaminen ja irrottaminen

8.1 Akun kiinnittäminen

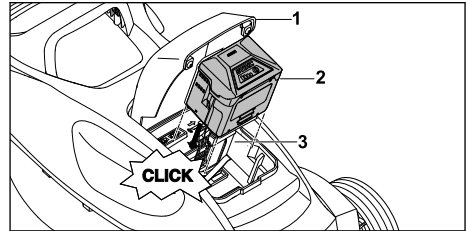

- Aseta ruohonleikkuri tasaiselle alustalle.
 - Avaa luukku (1) vasteeseen asti ja pidä siinä.
 - Paina akku (2) vasteeseen asti akkukanavaan (3).
- Akku (2) lukittuu nakshtaen paikalleen.
- Sulje luukku (1).

8.2 Akun irrottaminen

- Aseta ruohonleikkuri tasaiselle alustalle.
- Avaa luukku (1) vasteeseen asti ja pidä siinä.

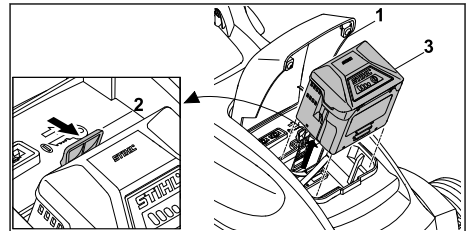

- Paina lukkuvipua (2).
- Akku (3) on vapautettu.
- Irrota akku (3).
- Sulje luukku (1).

9 Turva-avaimen asettaminen paikalleen ja irrottaminen

9.1 Turva-avaimen asettaminen paikalleen

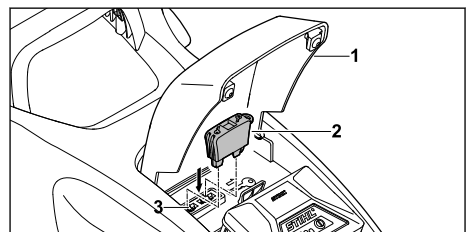

- ▶ Avaa luukku (1) vasteeseen asti ja pidä siinä.
- ▶ Aseta turva-avain (2) lukkopesään (3).
- ▶ Sulje luukku (1).

9.2 Turva-avaimen irrottaminen

- ▶ Avaa luukku vasteeseen asti ja pidä siinä.
- ▶ Vedä turva-avain irti.
- ▶ Sulje luukku.
- ▶ Säilytä turva-avainta lasten ulottumattomissa.

10 Ruohonleikkurin kytkeminen päälle ja pois

10.1 Terän kytkeminen päälle ja pois

10.1.1 Terän kytkeminen päälle

- ▶ Aseta ruohonleikkuri tasaiselle alustalle.

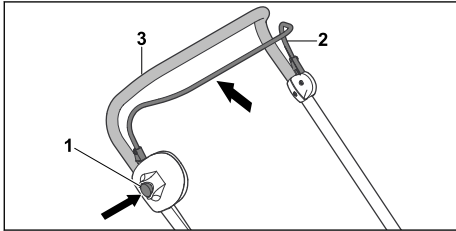

- ▶ Paina salpanuppi (1) oikealla kädellä alas ja pidä siinä.
- ▶ Vedä leikkuun kytkentäsanka (2) vasemmalla kädellä kokonaan työntöaisan (3) suuntaan ja pidä kiinni siten, että peukalo ympäröi työntöaisan (3).
Terä pyörii.
- ▶ Vapauta salpanuppi (1).
- ▶ Pidä kiinni työntöaisasta (3) ja leikkuun kytkentäsangasta (2) oikealla kädellä siten, että peukalo ympäröi työntöaisan (3).

10.1.2 Terän kytkeminen pois päältä

- ▶ Päästä leikkuun kytkentäsanka vapaaksi.
- ▶ Odota, kunnes terä pysähtyy.
- ▶ Jos terä pyörii edelleen, vedä turva-avain irti, irrota akku ja ota yhteyttä STIHLin ammattiliikkeeseen.

Ruohonleikkuri on viallinen.

11 Ruohonleikkurin ja akun tarkastaminen

11.1 Hallintalaitteiden tarkastaminen

Salpanuppi ja kytkentäsanka

- ▶ Vedä turva-avain irti.
- ▶ Irrota akku.

- ▶ Paina salpanuppiä ja vapauta se.
- ▶ Vedä kytkentäsanka kokonaan työntöaisan suuntaan ja vapauta.
- ▶ Jos salpanuppi tai kytkentäsanka on jäykkä tai se ei palaa lähtöasentoon: Älä käytä ruohonleikkuria. Ota yhteyttä STIHLin ammattiliikkeeseen.
Salpanuppi tai kytkentäsanka on viallinen.

Terän kytkeminen päälle

- ▶ Työnnä turva-avain paikalleen.
- ▶ Asenna akku.
- ▶ Paina salpanuppi oikealla kädellä alas ja pidä siinä.
- ▶ Vedä kytkentäsanka vasemmalla kädellä kokonaan työntöaisan suuntaan ja pidä kiinni siten, että peukalo ympäröi työntöaisan.
Terä pyörii.
- ▶ Jos 3 punaista LEDiä vilkkuu: vedä turva-avain irti, irrota akku ja ota yhteyttä STIHLin ammattiliikkeeseen.
Ruohonleikkurissa on häiriö.
- ▶ Vapauta salpanuppi ja kytkentäsanka.
Terä pysähtyy pian.
- ▶ Jos terä jatkaa pyörimistä, vedä turva-avain irti, irrota akku ja ota yhteyttä STIHLin ammattiliikkeeseen.
Ruohonleikkuri on viallinen.

11.2 Terän tarkastus

- ▶ Sammuta ruohonleikkuri, vedä turva-avain irti ja irrota akku.
- ▶ Käännä ruohonleikkuri kyljelleen ja sijoita se sivuun, 16.1.

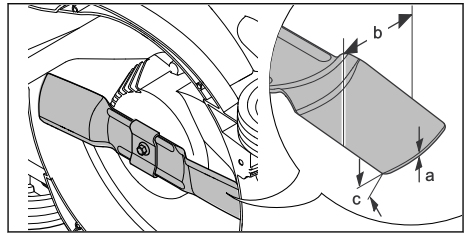

- ▶ Tarkasta seuraavat:
 - Paksuus a
 - Leveys b
 - Teroituskulma c
- ▶ Jos terän vähimmäispaksuus tai -leveys on aliittunut, vaihda terä, 20.2.
- ▶ Jos terän kulma ei ole oikea, teroita terä, 20.2.
- ▶ Jos jokin on epäselvää, ota yhteyttä STIHLin ammattiliikkeeseen.

11.3 Akun tarkastus

- ▶ Paina akussa olevaa painiketta. LED-valot palavat tai vilkkuvat.
- ▶ Jos LED-valot eivät pala tai vilku: Älä käytä akkua ja ota yhteyttä STIHL:in jälleenmyyjään. Akussa on häiriö.

12 Ruohonleikkurilla työskenteleminen

12.1 Ruohonleikkurista kiinni pitäminen ja sen ohjaaminen

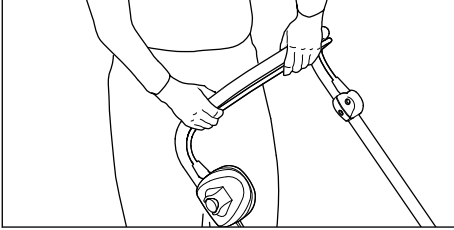

- ▶ Pidä työntöaisasta kiinni molemmiin käsiin siten, että peukalot ympäröivät työntöaisan.

12.2 Leikkuukorkeuden säätäminen

Säädettävissä on viisi eri leikkuukorkeutta:

- 25 mm = asento 1
- 35 mm = asento 2
- 45 mm = asento 3
- 50 mm = asento 4
- 60 mm = asento 5

Asennot on merkitty ruohonleikkuriin.

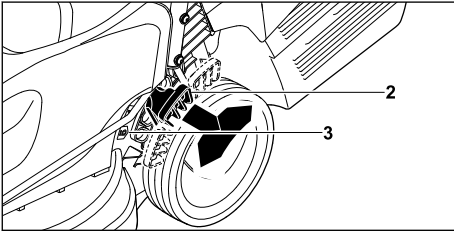

- ▶ Pidä kiinni ruohonleikkurin kahvasta.
- ▶ Paina vipu (2) ulos ja pidä se ulkona.
- ▶ Säädä leikkuukorkeus ruohonleikkuria nostamalla ja laskemalla. Leikkuukorkeus voidaan lukea leikkuukorkeuden osoittimesta (3).
- ▶ Vapauta vipu (2). Leikkuukorkeus lukittuu.

12.3 Leikkuu



- ▶ Työnnä ruohonleikkuria hitaasti ja hallitusti eteenpäin.

12.4 ECO-moodi

STIHL-akkuroiduonleikkuri tunnistaa työolosuhteet ja säätää terän kierrosluvun automaattisesti.

Tämä saattaa pidentää akun käyttöaikaa.

12.5 Ruohonkeruusäiliön tyhjennys

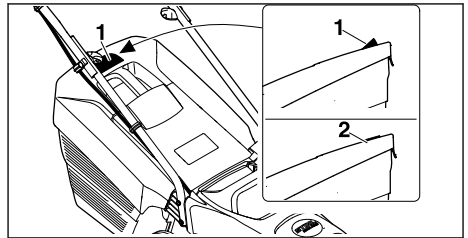

Terän aiheuttama ilmavirta nostaa täyttömäärän osoitinta (1). Kun ruohonkeruusäiliö on täynnä, ilmavirta pysähtyy. Kun ilmavirta on liian pieni, täyttömäärän osoitin (2) laskeutuu alas lepoo asentoon. Tämä osoittaa, että ruohonkeruusäiliö on tyhjennettävä.

Täyttömäärän osoitin toimii rajoittamattomasti ainoastaan silloin, kun ilmavirta on optimaalinen. Ulkoiset tekijät, kuten märkä, tiheä tai korkea ruoho, matala leikkuukorkeus tai likaantuminen, voivat rajoittaa ilmavirtaa ja täyttömäärän osoittimen toimintaa.

- ▶ Jos täyttömäärän osoitin laskeutuu alas lepoo asentoon: Tyhjennä ruohonkeruusäiliö.
- ▶ Sammuta ruohonleikkuri.

- Irrota ruohonkeruusäiliö.

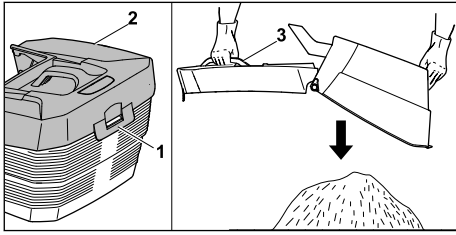

- Avaa lukituskuvake (1).
- Avaa ruohonkeruusäiliön yläosa (2) kahvasta (3) ja pidä sitä paikallaan.
- Pidä toisella kädellä kiinni alakahvasta.
- Tyhjennä ruohonkeruusäiliö.
- Sulje ruohonkeruusäiliö.
- Kiinnitä ruohonkeruusäiliö.

13 Työskentelyn jälkeen

13.1 Työskentelyn jälkeen

- Sammuta ruohonleikkuri, vedä turva-avain irti ja irrota akku.
- Jos ruohonleikkuri on märkä: Anna ruohonleikkurin kuivua.
- Jos akku on märkä: Anna akun kuivua.
- Puhdista ruohonleikkuri.
- Puhdista akku.

14 Kuljettaminen

14.1 Ruohonleikkurin kuljettaminen

- Sammuta ruohonleikkuri.
Terä ei saa pyöriä.
- Vedä turva-avain irti ja irrota akku.

Ruohonleikkurin työntäminen

- Työnnä ruohonleikkuria hitaasti ja hallitusti eteenpäin.

Ruohonleikkurin kantaminen

- Käytä kestävästä materiaalista valmistettuja työkaluseiniä.

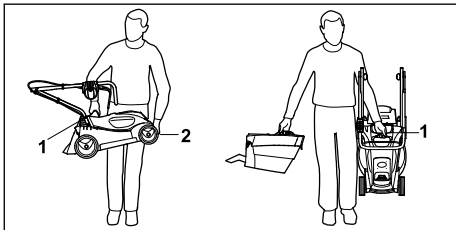

- Jos aiot kantaa vain ruohonleikkuria:
 - Taita työntöaisa kokoon.

- Kanna ruohonleikkuria pitäen yhdellä kädellä kiinni kuljetuskahvasta (1) ja toisella kädellä rungosta (2).
- Nosta ja kanna ruohonleikkuri.
- Jos aiot kantaa samanaikaisesti ruohonleikkuria ja ruohonkeruusäiliötä:
 - Pidä yhdellä kädellä kiinni ruohonleikkurin kuljetuskahvasta (1).
 - Nosta ruohonleikkuri ja kanna sitä kehoasi sivulla.

Ruohonleikkurin kuljettaminen ajoneuvossa

- Varmista ruohonleikkuri siten, ettei se pääse kaatumaan eikä muuten liikkumaan.

14.2 Akun kuljettaminen

- Sammuta ruohonleikkuri ja irrota akku.
- Varmista, että akku on turvallisessa kunnossa.
- Pakkaa akku niin, että seuraavat vaatimukset täyttyvät:
 - Pakkaus ei johda sähköä.
 - Akku ei voi liikkua pakkauksessa.
- Varmista pakkaus niin, että se ei voi liikkua.

Akkua koskevat vaarallisten aineiden kuljetukselle asetetut vaatimukset. Akku on luokiteltu YK3480:n (litium-ioniakku) mukaisesti ja tarkastettu YK:n käsikirjan Kokeet ja kriteerit osan III kappaleen 38.3 mukaisesti.

Kuljetusmääräykset löytyvät osoitteesta www.stihl.com/safety-data-sheets.

15 Säilytys

15.1 Ruohonleikkurin säilyttäminen

- Sammuta ruohonleikkuri, vedä turva-avain irti ja irrota akku.
- Noudata ruohonleikkurin säilyttämisessä seuraavia ohjeita:
 - Ruohonleikkurin on oltava lasten ulottumattomissa.
 - Ruohonleikkuri on puhdas ja kuiva.
 - Ruohonleikkuri ei voi kaatua.
 - Ruohonleikkuri ei voi lähteä liikkeelle.

15.2 Akun säilyttäminen

STIHL suosittelee akun säilyttämistä 40–60 % varaustilassa (2 vihreää LEDiä).

- ▶ Säilytä akku niin, että seuraavat ehdot täyttyvät:
 - Akku on lasten ulottumattomissa.
 - Akku on puhdas ja kuiva.
 - Akku on suljetussa tilassa.
 - Akku on erillään ruohonleikkurista ja latauslaitteesta.
 - Akku on sähköä johtamattomassa pakkauksessa.
 - Akun lämpötila on $-10...+50$ °C.

16 Puhdistaminen

16.1 Ruohonleikkurin asettaminen puhdistusasentoon

- ▶ Sammuta ruohonleikkuri, vedä turva-avain irti ja irrota akku.
- ▶ Aseta ruohonleikkuri tasaiselle alustalle.
- ▶ Irrota ruohonkeruusäiliö.

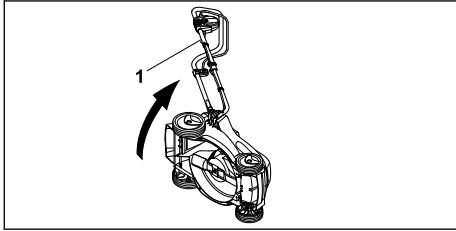

- ▶ Tartu ruohonleikkuriin työntöaisasta (1), käännä leikkuri kyljelleen ja sijoita se sivuun.

16.2 Ruohonleikkurin puhdistaminen

- ▶ Sammuta ruohonleikkuri, vedä turva-avain irti ja irrota akku.
- ▶ Puhdista ruohonleikkuri kostealla liinalla.
- ▶ Puhdista poistokanava pehmeällä harjalla tai kostealla liinalla.
- ▶ Poista vieraat esineet akkukanavasta ja puhdista se kostealla liinalla.
- ▶ Puhdista akkukanavan sähköliittimet sudilla tai pehmeällä harjalla.

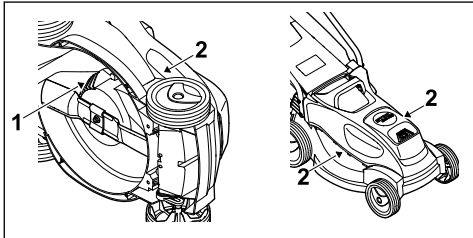

- ▶ Puhdista ilmaraat (1, 2) sudilla.
- ▶ Nosta ruohonleikkuri pystyyn.
- ▶ Puhdista terä ja sen ympäristö puutikulla, pehmeällä harjalla tai kostealla liinalla.

16.3 Akun puhdistus

- ▶ Puhdista akku kostealla liinalla.

17 Huoltaminen

17.1 Terän irrottaminen ja kiinnittäminen

17.1.1 Terän irrottaminen

- ▶ Sammuta ruohonleikkuri, vedä turva-avain irti ja irrota akku.
- ▶ Käännä ruohonleikkuri kyljelleen ja sijoita se sivuun.

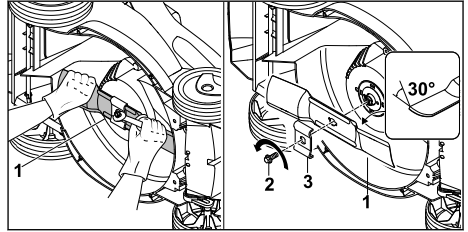

- ▶ Pidä toisella kädellä kiinni terästä (1).
- ▶ Kierrä ruuvi (2) nuolen suuntaan auki ja poista se vääntiön (3) kanssa.
- ▶ Poista terä (1).
- ▶ Hävitä ruuvi (2) ja vääntiö (4).
- ▶ Kiinnitä terä (1) uudella ruuvilla ja vääntiöllä.

17.1.2 Terän kiinnittäminen

- ▶ Sammuta ruohonleikkuri, vedä turva-avain irti ja irrota akku.
- ▶ Käännä ruohonleikkuri kyljelleen ja sijoita se sivuun.

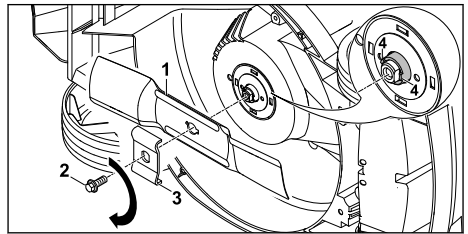

- ▶ Puhdista terän vastinpinta ja teräholkki.
- ▶ Aseta leikkuuterä (1) ylöstaivutetut siivet ylöspäin teräholkille.
- ▶ Sijoita teräholkin ohjaintapit (4) leikkuuterän aukkoihin.
- ▶ Pidä leikkuuterästä (1) kiinni yhdellä kädellä ja aseta uusi vääntiö (3) paikalleen.
- ▶ Levitä Loctite 243 -ruuvilukitetta uuden ruuvin (2) kiertäeseen.
- ▶ Kierrä ruuvi (2) paikalleen ja kiristä 20 Nm:n tiukkuuteen.

17.2 Terän teroittaminen ja tasapainottaminen

Terän oikeanlainen teroittaminen ja tasapainottaminen vaatii harjaantumista.

STIHL suosittelee teroituttamaan ja tasapainottamaan terän STIHLin ammattiliikkeessä.



VAROITUS

- Terän leikkusärmät ovat terävät. Käyttäjälle voi aiheutua leikkuvammoja.
 - ▶ Käytä kestävästä materiaalista valmistettuja työkalusineitä.
- ▶ Sammuta ruohonleikkuri, vedä turva-avain irti ja irrota akku.
- ▶ Nosta ruohonleikkuri pystyyn.
- ▶ Irrota terä.
- ▶ Teroita terä. Kiinnitä huomiota teroituskulmaan ja jäähdytä terää, 20.2.

Terä ei saa teroituksen aikana sinistyä.

- ▶ Kiinnitä terä.
- ▶ Jos jokin on epäselvää, ota yhteyttä ammattiliikkeeseen.

18 Korjaaminen

18.1 Ruohonleikkurin korjaaminen

Käyttäjä ei voi korjata ruohonleikkuria ja terää itse.

- ▶ Jos ruohonleikkuri tai terä on vahingoittunut, älä käytä niitä ja ota yhteyttä STIHLin ammattiliikkeeseen.
- ▶ Jos ohjekilvet ovat kuluneet epäselviksi tai vahingoittuneet, anna STIHLin ammattiliikkeen vaihtaa ne.

19 Häiriöiden poistaminen

19.1 Ruohonleikkurin ja akun toimintahäiriöiden poistaminen

Häiriö	Akun LEDit	Syy	Korjaus
Ruohonleikkuri ei käynnisty.	Yksi LED vilkkuu vihreänä.	Akun varaustila on liian matala.	▶ Lataa akku.
	Yksi LED palaa punaisena.	Akku on liian lämmin tai kylmä.	▶ Vedä turva-avain irti. ▶ Irrota akku. ▶ Anna akun jäähtyä tai lämmetä.
	Kolme LEDiä vilkkuu punaisina.	Ruohonleikkurissa on häiriö.	▶ Vedä turva-avain irti. ▶ Irrota akku. ▶ Puhdista akkukanavan sähköliittimet. ▶ Asenna akku. ▶ Käynnistä ruohonleikkuri. ▶ Jos 3 punaista LEDiä vilkkuu edelleen: Älä käytä ruohonleikkuria. Ota yhteyttä STIHLin ammattiliikkeeseen.
	Kolme LEDiä palaa punaisina.	Ruohonleikkuri on liian lämmin.	▶ Vedä turva-avain irti. ▶ Irrota akku. ▶ Anna ruohonleikkurin jäähtyä.
	Neljä LEDiä vilkkuu punaisina.	Akussa on häiriö.	▶ Irrota ja kiinnitä akku. ▶ Käynnistä ruohonleikkuri. ▶ Jos 4 punaista LEDiä vilkkuu edelleen: Älä käytä akkua. Ota yhteyttä STIHLin ammattiliikkeeseen.
		Ruohonleikkurin ja akun välinen sähköliittäntä on poikki.	▶ Vedä turva-avain irti. ▶ Irrota akku. ▶ Puhdista akkukanavan sähköliittimet. ▶ Työnnä turva-avain paikalleen. ▶ Asenna akku.
		Ruohonleikkuri tai akku on märkä.	▶ Vedä turva-avain irti. ▶ Irrota akku. ▶ Puhdista ruohonleikkuri. ▶ Anna ruohonleikkurin tai akun kuivua.
		Teriin kohdistuva vastus on liian suuri.	▶ Säädä leikkukorkeus korkeammaksi.

Häiriö	Akun LEDit	Syy	Korjaus
			► Käynnistä ruohonleikkuri matalammassa ruohikossa.
		Terän ympäristö on tukkeentunut.	► Puhdista ruohonleikkuri.
Ruohonleikkuri pysähtyy käytön aikana.	Kolme LEDiä palaa punaisina.	Ruohonleikkuri on liian lämmin.	► Vedä turva-avain irti. ► Irrota akku. ► Anna ruohonleikkurin jäähtyä. ► Puhdista ruohonleikkuri. ► Älä käynnistä ruohonleikkuria liian usein lyhyen ajan sisällä. ► Säädä leikkuukorkeus korkeammaksi. ► Leikkaa lyhyempää ruohoa.
		Terä on jumiutunut.	► Vedä turva-avain irti. ► Irrota akku. ► Puhdista ruohonleikkuri.
		Laitteessa on sähköhäiriö.	► Irrota ja kiinnitä akku. ► Käynnistä ruohonleikkuri.
Ruohonleikkuri tärisee voimakkaasti käytön aikana.		Terän ruuvi on löystynyt.	► Kiristä ruuvi.
		Terä ei ole tasapainossa.	► Teroita ja tasapainota terä.
Ruohonleikkurin toiminta-aika on liian lyhyt.		Akku ei ole latautunut täyteen.	► Lataa akku täyteen.
		Akku on loppuun käytetty.	► Vaihda akku.
		Terän ympäristö on tukkeentunut.	► Puhdista ruohonleikkuri.
		Terä on tylsä tai kulunut.	► Teroita ja tasapainota terä.
		Teriin kohdistuva vastus on liian suuri.	► Säädä leikkuukorkeus korkeammaksi. ► Leikkaa lyhyempää ruohoa.
Akku juuttuu asennettaessa akkukanavaan.		Akkukanavan ohjaimet tai sähköliittimet ovat likaiset.	► Puhdista ruohonleikkuri.
Akku ei ala latautua, kun se asetetaan latauslaitteeseen.	Yksi LED palaa punaisena.	Akku on liian lämmin tai kylmä.	► Anna akun olla liitettynä latauslaitteeseen. ► Lataaminen alkaa automaattisesti, kun lämpötila on sallitulla alueella.
Leikkuujälki on huono tai nurmikko kellertää.		Terä on tylsä tai kulunut.	► Teroita ja tasapainota terä.
		Teriin kohdistuva vastus on liian suuri.	► Säädä leikkuukorkeus korkeammaksi. ► Leikkaa lyhyempää ruohoa.

20 Tekniset tiedot

20.1 Ruohonleikkuri STIHL RMA 235.0

- Sallittu akku: STIHL AK
- Paino ilman akkua: 14 kg

- Ruohonkeruusäiliön enimmäistilavuus: 30 l
- Leikkuuleveys: 33 cm
- Kierrosluku: 3 400 min⁻¹
- Kierrosluku ECO-moodissa: 2 900 min⁻¹

Käyntiaika on ilmoitettu osoitteessa
www.stihl.com/battery-life .

20.2 Terä

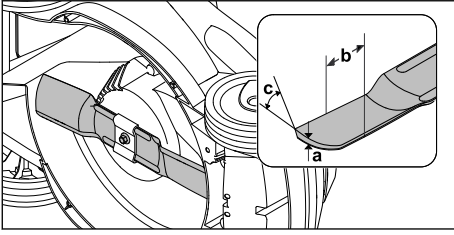

- Vähimmäispaksuus a: 1,6 mm
- Vähimmäisleveys b: 56 mm
- Teroituskulma c: 30°

20.3 Akku STIHL AK

- Akkutekniikka: litium-ioni
- Jännite: 36 V
- Kapasiteetti (Ah): ks. arvokilpi
- Energiasisältö (Wh): ks. arvokilpi
- Paino (kg): ks. arvokilpi
- Sallittu lämpötila-alue käytön ja säilytyksen aikana: - 10 °C ... + 50 °C

20.4 Melu- ja värinäarvot

Äänenpainetaso K-arvo on 2 dB(A). Äänentehotason K-arvo on 1,5 dB(A). Värinäarvojen K-arvo on 0,9 m/s².

- Äänenpainetaso L_{pA} mitattu EN 60335-2-77:n mukaan: 76 dB(A)
- Taattu äänentehotaso L_{WA}d mitattu 2000/14/EC / S.I. 2001/1701:n mukaan: 89 dB(A)
- Värinäarvo a_{hv} mitattu EN 60335-2-77:n mukaan, työntöaisa: 1,8 m/s²

Ilmoitetut värinäarvot on mitattu standardoidulla testimenettelyllä, ja niitä voidaan käyttää sähkölaitteiden vertailuun. Todelliset värinäarvot voivat käyttötarkoituksen mukaan poiketa ilmoitetuista arvoista. Ilmoitettuja värinäarvoja voidaan käyttää värinärasituksen alustavaan arviointiin. Todellisen värinärasitus on selvitettävä arvioimalla. Lisäksi siinä voidaan huomioida ajat, jolloin sähkölaite on sammutettuna, sekä ajat, jolloin se on päälle kytkettynä mutta käy ilman kuormitusta.

Tietoja värinää koskevan työnantajadirektiivin 2002/44/EC ja S.I. 2005/1093 vaatimusten täyttämistä on osoitteessa www.stihl.com/vib.

20.5 REACH-asetus

REACH-asetuksella tarkoitetaan EY:n kemikaalien rekisteröintiä, arviointia ja lupamenettelyjä koskevaa asetusta.

Lisätietoja REACH-asetuksen vaatimusten täyttämistä on saatavissa osoitteesta www.stihl.com/reach.

21 Varaosat ja varusteet

21.1 Varaosat ja varusteet

STIHL Alkuperäiset STIHL-varaosat ja alkuperäiset STIHL-varusteet tunnistaa näistä merkeistä.

STIHL suosittelee käyttämään ainoastaan alkuperäisiä STIHL-varaosia ja alkuperäisiä STIHL-varusteita.

STIHL ei voi arvioida muiden valmistajien varaosia ja lisävarusteita luotettavuuden, turvallisuuden ja sopivuuden suhteen jatkuvasta markkinoiden tarkkailusta huolimatta, eikä STIHL ei voi taata niiden käyttöä.

Alkuperäisiä STIHL-varaosia ja alkuperäisiä STIHL-varusteita on saatavissa STIHL-erikoisliikkeistä.

21.2 Tärkeitä varaosia

- Terä: 6311 702 0110
- Teräruuvi: 9018 321 1800
- Vääntö: 6311 702 0600

22 Hävittäminen

22.1 Ruohonleikkurin hävittäminen

Tietoja hävittämisestä on saatavissa STIHLin ammattiliikkeestä.

- ▶ Hävitä ruohonleikkuri, terät, lisävarusteet ja pakkaus ohjeenmukaisesti ja ympäristöystävällisesti.

23 EU-vaatimustenmukaisuusvakuutus

23.1 Ruohonleikkuri STIHL RMA 235.0

STIHL Tirol GmbH
Hans Peter Stihl-Straße 5
6336 Langkampfen

Itävalta

vakuuttaa yksinomaisena vastuullisena, että kone

- Rakenne: akkukäyttöinen ruohonleikkuri
- Tuotemerkki: STIHL
- Tyyppi: RMA 235.0
- Leikkuuleveys: 33 cm
- Sarjatunnus: 6311

täyttää direktiivien 2000/14/EC, 2006/42/EC, 2014/30/EU ja 2011/65/EU asianmukaiset säännökset, ja se on kehitetty ja valmistettu seuraavien valmistuspäivänä voimassa olevien normiversioiden mukaan: EN 60335-1, EN 60335-2-77, EN 55014-1, EN 55014-2.

Ilmoitettu laitos:

TÜV Rheinland LGA Products GmbH
Tillystraße 2
90431 Nürnberg, Saksa

Mitatun ja taatun äänentehotason mittaamisessa on noudatettu direktiivin 2000/14/EC liitettä VIII.

- Mitattu äänentehotaso: 87,9 dB(A)
- Taattu äänentehotaso: 89 dB(A)

Teknisiä asiakirjoja säilytetään STIHL Tirol GmbH:ssä.

Valmistusvuosi ja sarjanumero on merkitty ruohonleikkuriin.

Langkampfen, 02.10.2020

STIHL Tirol GmbH

psta 

Matthias Fleischer, tutkimus- ja tuotekehitysjohdaja

psta 

Sven Zimmermann, laatujohtaja

24 UKCA-vaatimustenmukaisuusvakuutus

24.1 Ruohonleikkuri STIHL RMA 235.0

STIHL Tirol GmbH
Hans Peter Stihl-Straße 5
6336 Langkampfen

Itävalta

vakuuttaa yksinomaisena vastuullisena, että kone

- Rakenne: akkukäyttöinen ruohonleikkuri
- Tuotemerkki: STIHL
- Tyyppi: RMA 235.0
- Leikkuuleveys: 33 cm
- Sarjatunnus: 6311

täyttää Ison-Britannian Noise Emission in the Environment by Equipment for use Outdoors

Regulations 2001, Supply of Machinery (Safety) Regulations 2008, Electromagnetic Compatibility Regulations 2016 ja The Restriction of the Use of Certain Hazardous Substances in Electrical and Electronic Equipment Regulations 2012 -säädösten asianmukaiset säännökset, ja se on kehitetty ja valmistettu seuraavien valmistuspäivänä voimassa olevien normiversioiden mukaan: EN 60335-1, EN 60335-2-77, EN 55014-1, EN 55014-2.

Ilmoitettu laitos:

TUV Rheinland UK LTD
1011 Stratford Road
Solihull, B90 4BN

Mitatun ja taatun äänentehotason mittaamisessa on noudatettu Ison-Britannian Noise Emission in the Environment by Equipment for use Outdoors Regulations 2001, Schedule 11 -säädöstä.

- Mitattu äänentehotaso: 87,9 dB(A)
- Taattu äänentehotaso: 89 dB(A)

Teknisiä asiakirjoja säilytetään STIHL Tirol GmbH:ssä.

Valmistusvuosi ja sarjanumero on merkitty ruohonleikkuriin.

Langkampfen, 02.11.2021

STIHL Tirol GmbH

psta 

Matthias Fleischer, tutkimus- ja tuotekehitysjohdaja

psta 

Sven Zimmermann, laatujohtaja

25 Ruohonleikkurin turvatekniiset ohjeet

25.1 Johdanto

Tämä kappale sisältää normin EN 60335-2-77 liitteen EE mukaiset, ennalta laaditut ja yleiset turvallisuusohjeet sähkökäyttöisille ruohonleikkureille.

**VAROITUS**

- **Perehdy kaikkiin turvallisuusohjeisiin, muihin ohjeisiin, kuviin ja teknisiin tietoihin, jotka tulevat tämän ruohonleikkurin mukana.** Ellei seuraavia ohjeita noudateta, voi aiheutua sähköisku, tulipalo tai vakavia vammoja. **Säilytä kaikki turvallisuusohjeet ja muut ohjeet vastaisen varalle.**

25.2 Valmistautuminen

- a) Lue käyttöohje huolellisesti läpi. Perehdy koneen säätötoimintoihin ja oikeaan käyttöön.
- b) Älä anna lasten tai muiden henkilöiden, jotka eivät ole tutustuneet käyttöohjeeseen, käyttää ruohonleikkuria. Käyttäjän alaikäraja voi olla säädetty paikallisissa määräyksissä.
- c) Älä leikkaa ruohoa, kun lähietäisyydellä on ihmisiä, erityisesti lapsia, tai eläimiä.
- d) Muista, että laitteen käyttäjä on vastuussa sivullisille tai heidän omaisuudelleen aiheutetuista vahingoista.

25.3 Valmistelut

- a) Konetta käytettäessä on aina käytettävä tukevia jalkineita ja pitkiä housuja. Älä käytä konetta paljain jaloin tai sandaalit jalassa. Älä käytä löysiä vaatteita tai vaatteita, joissa on riippuvia nyörejä tai vöitä.
- b) Tarkasta koko alue, jolla konetta käytetään, ja poista kaikki esineet, jotka voivat tarttua koneeseen ja sinkoutua ympäriinsä.
- c) Ennen käyttöä tulee tarkastaa silmämääräisesti, ovatko leikkuuterät, kiinnityspultit ja koko leikkuuyksikkö kuluneet tai vaurioituneet. Kuluneet tai vaurioituneet leikkuuterät ja kiinnityspultit saa vaihtaa vain sarjana, jotta vältetään epätasapaino. Kuluneet tai vaurioituneet ohjekilvet on vaihdettava.

25.4 Käsittely

- a) Leikkaa ruohoa vain päivänvalossa tai hyvässä keinovalaistuksessa.
- b) Vältä mahdollisuuksien mukaan laitteen käyttämistä kostealla nurmikolla.
- c) Ota tukeva asento rinteissä.
- d) Kuljeta konetta vain kävelyvauhtia.
- e) Leikkaa ruohoa poikittaisuuntaan rinteeseen nähden, älä koskaan pitkittäisuuuntaan.
- f) Ole erityisen varovainen, kun vaihdat ajosuuntaa rinteessä.

- g) Älä leikkaa ruohoa liian jyrkissä rinteissä.
 - h) Ole erityisen varovainen, kun käännät ruohonleikkurin tai vedät sitä itseäsi kohti.
 - i) Pysäytä leikkuuterät, ennen kuin kallistat ruohonleikkuria siirtääksesi sitä muiden kuin ruohopintojen yli ja kuljetat ruohonleikkuria leikkuualueelle tai pois sieltä.
 - j) Älä milloinkaan käytä ruohonleikkuria, jos sen turvalaitteet tai suojaosaleiköt ovat vahingoittuneet tai jos turvalaitteet, esimerkiksi ruohohjaimet tai ruohonkeruuvälikkeet, eivät ole paikoillaan.
 - k) Käynnistä tai käytä käynnistyskytkintä varovasti valmistajan ohjeiden mukaisesti. Pidä jalat riittävän etäällä leikkuuterästä.
 - l) Ruohonleikkuria ei saa kallistaa moottorin käynnistämisen yhteydessä, paitsi jos ruohonleikkuria täytyy nostaa menettelyn aikana. Tässä tapauksessa kallista laitetta vain niin paljon kuin on ehdottomasti tarpeen ja nosta ylös vain käyttäjästä pois päin oleva sivu.
 - m) Älä käynnistä moottoria, kun seisot poistokanavan edessä.
 - n) Älä vie käsiä tai jalkoja pyörievien osien lähelle! Pysy etäällä poistoaukosta.
 - o) Älä koskaan nosta tai kanna ruohonleikkuria, kun sen moottori käy.
 - p) Pysäytä moottori ja vedä käynnistysavain irti. Varmista, että kaikki liikkuvat osat ovat täysin pysähtyneet,
 - ennen kuin poistut ruohonleikkurin luota
 - ennen kuin irrotat jumiukset tai poistat tukokset poistokanavasta
 - ennen kuin tarkastat, puhdistat tai huollat ruohonleikkurin
 - jos laite on osunut johonkin esineeseen. Tarkasta ruohonleikkurin mahdollisesti saamat vauriot ja tee tarvittavat korjaukset, ennen kuin käynnistät ruohonleikkurin uudelleen ja aloitat työt.
- Jos ruohonleikkuri alkaa täristä epätavallisen voimakkaasti, tarkasta se heti.
- Etsi vauriot.
 - Tarvittaessa korjaa vahingoittuneet osat.
 - Huolehdi siitä, että kaikki mutterit, pultit ja ruuvit on kiristetty tiukalle.

25.5 Huolto ja säilytys

- a) Varmista, että kaikki mutterit, pultit ja ruuvit on kiristetty tiukalle ja laite on käyttöturvallinen.
- b) Tarkasta ruohonkeruuvälikkeen kuluneisuus ja toimivuus säännöllisin välein.

- c) Korvaa kuluneet tai vaurioituneet osat turvallisuusyistä uusilla osilla.
- d) Huomaa, että useammilla leikkuuterillä varustetuissa koneissa yhden leikkuuterän liike voi johtaa muidenkin leikkuuterien pyörimiseen.
- e) Varo konetta säätäessäsi, etteivät sormet jää koneen liikkuvien leikkuuterien ja kiinteiden osien väliin.
- f) Anna moottorin jäähtyä, ennen kuin jätät koneen säilytykseen.
- g) Huomioi leikkuuteriä huoltaessasi, että leikkuuterät saattavat liikkua, vaikka jännitelähde on kytketty pois päältä.
- h) Korvaa kuluneet tai vaurioituneet osat turvallisuusyistä uusilla osilla. Käytä vain alkuperäisiä varaosia ja lisävarusteita.

Indholdsfortegnelse

1	Forord.....	80
2	Oplysninger om denne brugsvejledning....	80
3	Oversigt.....	81
4	Sikkerhedshenvisninger.....	82
5	Klargøring af plæneklipperen.....	87
6	Opladning af batteriet og LED'er.....	87
7	Samling af plæneklipperen.....	87
8	Isætning og udtagning af batteriet.....	89
9	Isætning og udtagning af sikringsnøglen..	90
10	Til- og frakobling af plæneklipperen.....	90
11	Kontrol af plæneklipper og batteri.....	90
12	Brug af plæneklipperen.....	91
13	Efter arbejdet.....	92
14	Transport.....	92
15	Opbevaring.....	93
16	Rengøring.....	93
17	Vedligeholdelse.....	93
18	Reparation.....	94
19	Afhjælpning af fejl.....	94
20	Tekniske data.....	96
21	Reserve dele og tilbehør.....	96
22	Bortskaffelse.....	97
23	EU-overensstemmelseserklæring.....	97
24	UKCA-overensstemmelseserklæring.....	97
25	Sikkerhedstekniske henvisninger vedrørende plæneklipperen.....	98

1 Forord

Kære kunde

Vi er glade for, at du har valgt STIHL. Vi udvikler og producerer vores produkter i topkvalitet efter vores kunders behov. Dermed kan vi fremstille

produkter med høj pålidelighed, selv ved ekstrem belastning.

STIHL står også for topkvalitet, når det drejer sig om service. Vores fagpersonale garanterer kompetent rådgivning og instruktion samt omfattende teknisk hjælp.

STIHL vedkender sig udtrykkeligt en bæredygtig og ansvarsfuld omgang med naturen. Denne brugsanvisning har til formål at hjælpe dig med at anvende dit STIHL-produkt med en lang levetid på en sikker og miljøvenlig måde.

Vi takker for din tillid og håber, at du får stor glæde af dit STIHL-produkt.



Nikolas Stihl

VIGTIGT! SKAL LÆSES FØR BRUG OG OPBEVARES.

2 Oplysninger om denne brugsvejledning

2.1 Gældende dokumenter

Denne betjeningsvejledning er producentens originale betjeningsvejledning i henhold til EF-direktivet 2006/42/EC.

De lokale sikkerhedsforskrifter gælder.

- ▶ Sørg for at læse, forstå og gemme følgende dokumenter sammen med betjeningsvejledningen:
 - Sikkerhedshenvisninger til batteriet STIHL AK
 - Se betjeningsvejledningen til ladeapparaterne STIHL AL 101, 300, 500
 - Sikkerhedsoplysninger vedrørende STIHL-batterier og -produkter med indbygget batteri: www.stihl.com/safety-data-sheets

2.2 Markering af advarselshenvisninger i teksten



- Henvisningen gør opmærksom på farer, som medfører alvorlige kvæstelser eller død.
 - ▶ De nævnte foranstaltninger kan medføre alvorlige kvæstelser eller død.

**ADVARSEL**

- Henvisningen henviser til farer, som **kan** medføre alvorlige kvæstelser eller død.
 - ▶ De nævnte foranstaltninger kan medføre alvorlige kvæstelser eller død.

BEMÆRK

- Henvisningen henviser til farer, som kan medføre materielle skader.
 - ▶ De nævnte foranstaltninger kan forhindre materielle skader.

2.3 Symboler i teksten

Dette symbol henviser til et kapitel i denne brugsvejledning.

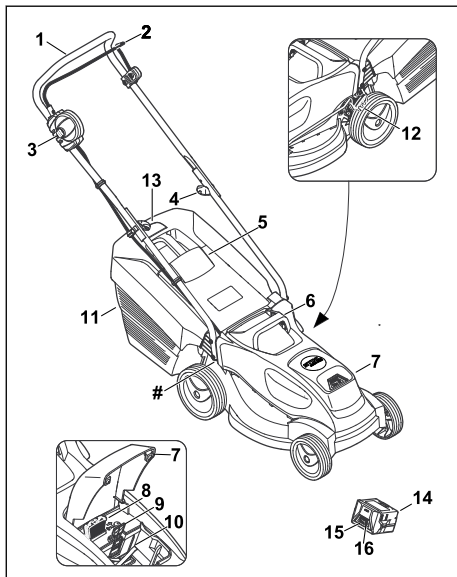
3 Oversigt**3.1 Plæneklipper og batteri****1 Styrehåndtag**

Styrehåndtaget anvendes til at holde, bevæge og transportere plæneklipperen.

2 Kontaktbøjle

Sammen med spærreknappen kobler kontaktbøjlen knivene til og fra.

3 Spærreknop

Sammen med kontaktbøjlen til græsslåning kobler spærreknappen knivene til og fra.

4 Drejeknap

Drejeknappen klemmer styrehåndtagets øverste del fast til styrehåndtagets nederste del og bruges til at klappe styrehåndtaget om.

5 Udkastningsklap

Udkastningsklappen lukker udkastningskanalen.

6 Transporthåndtag

Transporthåndtaget bruges til at transportere plæneklipperen med.

7 Klap

Klappen dækker batteriet og sikringsnøglen.

8 Sikringsnøgle

Sikringsnøglen aktiverer plæneklipperen.

9 Spærrehåndtag

Spærrehåndtaget holder batteriet i batterirummet.

10 Batterirum

Batteriet placeres i batterirummet.

11 Græsopsamlingskurv

Græsopsamlingskurven opsamler det afklippede græs.

12 Arm

Armen bruges til indstilling af klippehøjden.

13 Niveaumåler

Niveaumåleren viser fyldningen af græsopsamlingskurven.

14 Batteri

Batteriet forsyner plæneklipperen med energi.

15 LED-lamper

LED-lamperne viser batteriets ladetilstand og fejl.

16 Trykknop

Trykknappen aktiverer LED-lamperne på batteriet.

Mærkeplade med maskinnummer**3.2 Symboler**

Symbolerne kan sidde på plæneklipperen og på batteriet, og de betyder følgende:



Dette symbol henviser til sikringsnøglen.



Dette symbol henviser til nøgleholderen.



Dette symbol viser plæneklipperens vægt.



1 LED-lampe lyser rødt. Batteriet er for varmt eller for koldt.



4 LED-lamper blinker rødt. Der er en fejl i batteriet.



LWA Garanteret lydeffektniveau i henhold til direktiv 2000/14/EC i dB(A) med henblik på at sammenligne forskellige produkters støjemissioner.



Angivelsen ved siden af symbolet henviser til batteriets energiindhold efter batteriproducentens specifikationer. Energiindholdet, der er til rådighed ved brug, er lavere.



Undlad at bortskaffe produktet som husholdningsaffald.



Til- og frakobling af kniven.

4 Sikkerhedshenvisninger

4.1 Advarselssymboler

Advarselssymbolerne på plæneklipperen eller batteriet betyder følgende:



Følg alle sikkerhedshenvisninger og de dermed forbundne foranstaltninger.



Sørg for at læse, forstå og gemme betjeningsvejledningen.



Pas på med genstande, der kan blive slynget væk - hold afstand, og hold uvedkommende væk.



Undlad at berøre en roterende kniv.



Tag batteriet ud under arbejdsafbrydelser, transport, opbevaring, vedligeholdelse eller reparation.



Beskyt plæneklipperen mod regn og fugt.



Træk sikringsnøglen ud under arbejdsafbrydelser, transport, opbevaring, vedligeholdelse eller reparation.



Overhold sikkerhedsafstanden.



Beskyt batteriet mod varme og ild.



Beskyt batteriet mod regn og fugt, og nedsænk det ikke i væske.



Batteriet må kun anvendes i det tilladte temperaturområde.

4.2 Bestemmelsesmæssig anvendelse

Plæneklipperen STIHL RMA 235 V er beregnet til slåning af tørt græs.

Batteriet STIHL AK forsyner plæneklipperen med energi.

⚠ ADVARSEL

- Batterier, der ikke er blevet godkendt af STIHL til plæneklipperen, kan udløse brande og eksplosioner. Der er risiko for alvorlige kvæstelser eller dødsfald og materielle skader.
 - ▶ Batteriet STIHL AK skal anvendes i plæneklipperen.
- Hvis plæneklipperen eller batteriet ikke anvendes i overensstemmelse med den bestemmelsesmæssige anvendelse, kan der ske alvorlig personskade med kvæstelse eller dødsfald, og der kan ske materielle skader.
 - ▶ Benyt plæneklipperen og batteriet som beskrevet i denne betjeningsvejledning.

4.3 Krav til brugeren

⚠ ADVARSEL

- Brugere, der ikke er blevet instrueret i brugen, kan ikke forstå eller vurdere farerne ved plæneklipperen og batteriet. Brugeren eller andre personer kan komme alvorligt til skade eller blive dræbt.



▶ Sørg for at læse, forstå og gemme betjeningsvejledningen.

- ▶ Hvis plæneklipperen eller batteriet gives videre til en anden person: Sørg for at lade betjeningsvejledningen følge med.
- ▶ Sørg for, at brugeren opfylder følgende krav:

- Brugeren er udhvilet.
 - Brugeren er fysisk, sensorisk og mentalt i stand til at betjene og arbejde med plæneklipperen og batteriet. Hvis brugers fysiske, sensoriske eller mentale evner er nedsatte, må brugeren kun arbejde med plænelufteren under opsyn eller efter anvisninger fra en ansvarlig person.
 - Brugeren kan forstå og vurdere farerne ved plæneklipperen og batteriet.
 - Brugeren er bevidst om, at han eller hun er ansvarlig for uheld og skader.
 - Brugeren er myndig, eller brugeren er under uddannelse i henhold til de nationale regler og under opsyn.
 - Brugeren er blevet instrueret af en STIHL forhandler eller en fagmand, før han eller hun tager plæneklipperen i brug for første gang.
 - Brugeren er ikke påvirket af alkohol, medicin eller stoffer.
- Ved tvivlsspørgsmål: Kontakt en STIHL-forhandler.

4.4 Beklædning og udstyr

▲ ADVARSEL

- Der er risiko for, at genstande kan blive slynget op i luften med høj hastighed under arbejdet. Brugeren kan komme til skade.
 - Bær lange bukser i et kraftigt materiale.
- Under arbejdet kan der blive hvirvlet støv op. Indånding af støv kan udgøre en sundhedsfare og udløse allergiske reaktioner.
 - Hvis der hvirvles støv op: Bær støvmaske.
- Uegneede beklædningsgenstande kan blive viklet ind i træ, buskads og i plæneklipperen. Brugere, der ikke bærer egnet tøj, kan komme alvorligt til skade.
 - Bær stramtsiddende tøj.
 - Tag tørklæder og smykker af.
- Under rengøring, vedligeholdelse eller transport kan brugeren ske at komme i kontakt med kniven. Brugeren kan komme til skade.
 - Bær arbejdshandsker i et kraftigt materiale.
- Hvis brugeren går med uegnet fodtøj, kan han eller hun risikere at glide. Brugeren kan komme til skade.
 - Brug solide, lukkede sko med kraftige såler.
- Under slibning af knivene kan der blive slynget materialerester væk. Brugeren kan komme til skade.
 - Bær beskyttelsesbriller, der sidder godt til. Køb egnede beskyttelsesbriller, der over-

holder standarden EN 166 eller er godkendt og mærket iht. nationale forskrifter.

- Bær arbejdshandsker i et kraftigt materiale.

4.5 Arbejdsområde og omgivelser

4.5.1 Plæneklipper

▲ ADVARSEL

- Uvedkommende, børn og dyr kan ikke se og vurdere farerne i forbindelse med plæneklipperen og genstande, der slynges op i luften. Uvedkommende, børn og dyr kan komme alvorligt til skade, og der kan ske materielle skader.
 - Der må ikke være uvedkommende, børn og dyr i arbejdsområdet.
- 
 - Hold afstand til genstande.
 - Lad ikke plæneklipperen stå uden opsyn.
 - Sørg for, at børn ikke kan komme til at lege med plæneklipperen.
- Plæneklipperen er ikke vandbeskyttet. Hvis der arbejdes i regnvej, eller når det er fugtigt, er der risiko for elektrisk stød. Brugeren kan komme til skade, og plæneklipperen kan også blive beskadiget.
 - Arbejd ikke i regnvej, og når det er fugtigt.
 - Slå ikke vådt græs.
- Plæneklipperens elektriske komponenter kan generere gnister. Gnister kan udløse brande og eksplosioner i letantændelige eller eksplosive omgivelser. Der er risiko for alvorlige kvæstelser eller dødsfald og materielle skader.
 - Undlad at arbejde i let antændelige eller eksplosive omgivelser.

4.5.2 Batteri

▲ ADVARSEL

- Uvedkommende personer, børn og dyr kan ikke genkende og vurdere de farer, der er forbundet med batteriet. Uvedkommende personer, børn eller dyr kan pådrage sig alvorlige kvæstelser.
 - Hold uvedkommende personer, børn og dyr væk.
 - Efterlad ikke batteriet uden opsyn.
 - Sørg for, at børn ikke kan lege med batteriet.
- Batteriet er ikke beskyttet mod alle påvirkninger fra omgivelserne. Hvis batteriet udsættes for bestemte omgivelsespåvirkninger, kan der gå ild i det, eller det kan eksplodere. Personer kan pådrage sig alvorlige kvæstelser, og der kan opstå materielle skader.



- ▶ Beskyt batteriet mod varme og ild.
- ▶ Kast ikke batteriet i åben ild.



- ▶ Anvend og opbevar batteriet i temperaturområdet mellem - 10 °C og + 50 °C.



- ▶ Beskyt batteriet mod regn og fugt, og sænk det ikke ned i væsker.

- ▶ Hold metalliske genstande væk fra batteriet.
- ▶ Batteriet må ikke udsættes for højt tryk.
- ▶ Batteriet må ikke udsættes for mikrobløjer.
- ▶ Beskyt batteriet mod kemikalier og salte.

4.6 Sikker tilstand

4.6.1 Plæneklipper

Plæneklipperen er i sikkerhedsmæssig korrekt tilstand, når følgende betingelser er opfyldt:

- Plæneklipperen er ubeskadiget.
- Plæneklipperen er ren og tør.
- Betjeningselementerne fungerer og er uændrede.
- Kniven er monteret korrekt.
- Der er påmonteret originalt STIHL-tilbehør på denne plæneklipper.
- Tilbehøret er monteret korrekt.



⚠ ADVARSEL

- I ikke sikkerhedsmæssig korrekt tilstand fungerer komponenterne ikke længere korrekt, og sikkerhedsanordningerne deaktiveres. Der er fare for alvorlige kvæstelser eller dødsfald.
 - ▶ Sørg for at arbejde med en ubeskadiget plæneklipper.
 - ▶ Hvis plæneklipperen er snavset eller våd: Rengør plæneklipperen, og lad den tørre.
 - ▶ Plæneklipperen må ikke ændres.
 - ▶ Hvis betjeningselementerne ikke fungerer: Undlad at arbejde med plæneklipperen.
 - ▶ Monter originalt STIHL-tilbehør på denne plæneklipper.
 - ▶ Monter kniven som beskrevet i denne betjeningsvejledning.
 - ▶ Monter tilbehøret som beskrevet i denne betjeningsvejledning eller i betjeningsvejledningen til tilbehøret.
 - ▶ Stik aldrig genstande ind i åbningerne på plæneklipperen.
 - ▶ Kontakterne på nøgleholderen må aldrig forbindes med metalgenstande og kortsluttes.

- ▶ Udskift slidte eller beskadigede henvisningsskilte.
- ▶ Ved tvivlsspørgsmål: Kontakt en STIHL-forhandler.

4.6.2 Kniv

Kniven er i sikkerhedsmæssig korrekt tilstand, hvis følgende betingelser er opfyldt:

- Kniven og monteringsdelene er ubeskadigede.
- Kniven er ikke deform.
- Kniven er monteret korrekt.
- Kniven er slebet korrekt.
- Kniven er uden grater.
- Kniven er afbalanceret korrekt.
- Knivens minimumstykkelse og -bredde er ikke underskredet,  20.2.
- Slibevinklen er overholdt,  20.2.

⚠ ADVARSEL

- Når plæneklipperen ikke er i sikkerhedsmæssig korrekt tilstand, kan dele af kniven løsne sig og blive slynget bort. Der er risiko for alvorlig personskade.
 - ▶ Sørg for at arbejde med en ubeskadiget kniv og ubeskadigede monteringsdele.
 - ▶ Monter kniven korrekt.
 - ▶ Slib kniven korrekt.
 - ▶ Hvis minimumstykkelser eller -bredden er underskredet: Udskift kniven.
 - ▶ Få en STIHL-forhandler til at afbalancere kniven.
 - ▶ Ved tvivlsspørgsmål: Kontakt en STIHL-forhandler.

4.6.3 Batteri

Batteriet er i sikkerhedsmæssig korrekt tilstand, når følgende betingelser er opfyldt:

- Batteriet er ubeskadiget.
- Batteriet er rent og tørt.
- Batteriet fungerer og er uændret.

⚠ ADVARSEL

- I ikke sikkerhedsmæssig korrekt tilstand fungerer batteriet ikke længere sikkert. Der er risiko for alvorlig kvæstelse af personer.
 - ▶ Sørg for at arbejde med et ubeskadiget og fungerende batteri.
 - ▶ Oplad ikke et beskadiget eller defekt batteri.
 - ▶ Hvis batteriet er snavset eller vådt: Rengør batteriet, og lad det tørre.
 - ▶ Batteriet må ikke ændres.
 - ▶ Stik ikke genstande ind i åbningerne på batteriet.
 - ▶ Batteriets elektriske kontakter må ikke forbindes med metalgenstande og kortsluttes.
 - ▶ Batteriet må ikke åbnes.

- ▶ Udskift slidte eller beskadigede henvisningskilte.
- Der kan sive væske ud af et beskadiget batteri. Hvis væsken kommer i kontakt med huden eller øjnene, kan der forekomme hud- og øjenirritation.
 - ▶ Undgå kontakt med væsken.
 - ▶ Ved kontakt med huden: Vask de berørte hudpartier med rigelige mængder vand og sæbe.
 - ▶ Ved kontakt med øjnene: Skyl øjnene i mindst 15 minutter med rigelige mængder vand, og søg læge.
- Et beskadiget eller defekt batteri kan lugte mærkeligt, ryge eller brænde. Der er risiko for alvorlige kvæstelser eller dødsfald og materielle skader.
 - ▶ Hvis batteriet lugter mærkeligt eller ryger: Brug ikke batteriet, og hold det væk fra brændbare materialer.
 - ▶ Hvis batteriet brænder: Forsøg at slukke branden i batteriet med en brandslukker eller vand.

4.7 Arbejde

▲ ADVARSEL

- Brugeren kan i bestemte situationer ikke længere arbejde koncentreret. Brugeren kan snuble, falde og komme alvorligt til skade.
 - ▶ Arbejd roligt og velovervejet.
 - ▶ Hvis lysforholdene og sigtbarheden er dårlig: Undlad at arbejde med plæneklipperen.
 - ▶ Betjen plæneklipperen alene.
 - ▶ Pas på forhindringer.
 - ▶ Undlad at vippe plæneklipperen.
 - ▶ Stå på jorden, når du arbejder, og sørg for at holde balancen.
 - ▶ Hvis du mærker, at du begynder at blive træet: Hold en pause.
 - ▶ Hvis du slår græs på en skråning. Slå græsset på tværs af skråningen.
 - ▶ Undlad at slå græsset på stejle skråninger.
- Brugeren kan skære sig på den roterende kniv. Brugeren kan blive alvorligt kvæstet.
 - ▶ Undlad at berøre en roterende kniv.
 - ▶ Hvis kniven blokeres af en genstand: Sluk plæneklipperen, træk sikringsnøglen ud, og tag batteriet ud. Fjern først derefter genstanden.



- Hvis kniven rammer en fremmed genstand under arbejdet, kan denne eller dele af den blive beskadiget eller slynget op i luften med høj hastighed. Der er risiko for personskade og materielle skader.
 - ▶ Fjern fremmede genstande fra arbejdsområdet.
- Når kontaktbøjlen til græsslåning slippes, fortsætter kniven med at rotere i et lille stykke tid. Der er risiko for alvorlig personskade.
 - ▶ Vent, indtil kniven ikke længere roterer.
- Hvis den roterende kniv rammer en hård genstand, kan der opstå gnister. Gnister kan udløse brande i letantændelige omgivelser. Der er risiko for alvorlige kvæstelser eller dødsfald og materielle skader.
 - ▶ Undlad at arbejde i letantændelige omgivelser.

▲ FARE

- Ved arbejde i nærheden af spændingsførende ledninger kan kniven komme i kontakt med de spændingsførende ledninger og beskadige disse. Brugeren kan blive alvorligt kvæstet eller dræbt.
 - ▶ Undlad at arbejde i nærheden af spændingsførende ledninger.
- Hvis der arbejdes i tordenvejr, kan brugeren blive ramt af lyn. Brugeren kan blive alvorligt kvæstet eller dræbt.
 - ▶ Hvis det er tordenvejr: Undlad at arbejde.

4.8 Transport

4.8.1 Plæneklipper

▲ ADVARSEL

- Under transporten kan plæneklipperen vælte eller skride. Der er risiko for personskade og materielle skader.



- ▶ Træk sikringsnøglen ud.



- ▶ Tag batteriet ud.

- ▶ Sørg for at sikre plæneklipperen med spændeseler, remme eller et net, så den ikke kan vælte og skride.

4.8.2 Batteri

▲ ADVARSEL

- Batteriet er ikke beskyttet mod alle påvirkninger fra omgivelserne. Hvis batteriet udsættes

for bestemte omgivelserbetingelser, kan batteriet tage skade og der kan opstå materielle skader.

- ▶ Transportér ikke et beskadiget batteri.
- ▶ Transportér batteriet i en emballage uden elektrisk ledelse.
- Under transporten kan batteriet vælte eller flytte sig. Personer kan blive kvæstet, og der kan opstå materielle skader.
 - ▶ Pak batteriet i emballagen på en sådan måde, at det ikke kan flytte sig.
 - ▶ Emballagen skal sikres, så den ikke kan flytte sig.

4.9 Opbevaring

4.9.1 Plæneklipper

▲ ADVARSEL

- Børn kan ikke forstå og vurdere farerne i forbindelse med plæneklipperen. Børn kan blive alvorligt kvæstet.



- ▶ Træk sikringsnøglen ud.



- ▶ Tag batteriet ud.

- ▶ Opbevar plæneklipperen utilgængeligt for børn.

- Fugt kan bevirke, at de elektriske kontakter på plæneklipperen og andre metalkomponenter rustner. Plæneklipperen kan blive beskadiget.



- ▶ Træk sikringsnøglen ud.



- ▶ Tag batteriet ud.

- ▶ Opbevar plæneklipperen et rent og tørt sted.

- Hvis sikringsnøglen og batteriet er sat i under opbevaring, kan kniven startes utilsigtet. Der er risiko for alvorlig personskade og materielle skader.



- ▶ Træk sikringsnøglen ud.



- ▶ Tag batteriet ud.

4.9.2 Batteri

▲ ADVARSEL

- Børn kan ikke forstå og bedømme farerne ved batteriet. Børn kan blive alvorligt kvæstet.
 - ▶ Opbevar batteriet utilgængeligt for børn.
- Batteriet er ikke beskyttet mod alle påvirkninger fra omgivelserne. Hvis batteriet udsættes for bestemte påvirkninger fra omgivelserne, kan det blive beskadiget.
 - ▶ Opbevar batteriet et rent og tørt sted.
 - ▶ Opbevar batteriet i et lukket rum.
 - ▶ Opbevar batteriet afbrudt fra plæneklipperen og ladeapparatet.
 - ▶ Opbevar batteriet i ikke elektrisk ledende emballage.
 - ▶ Batteriet skal opbevares ved en temperatur på mellem - 10 °C og + 50 °C.

4.10 Rengøring, vedligeholdelse og reparation

▲ ADVARSEL

- Hvis sikringsnøglen og batteriet er sat i under rengøring, vedligeholdelse eller reparation, kan kniven startes utilsigtet. Der er risiko for alvorlig personskade og materielle skader.



- ▶ Træk sikringsnøglen ud.



- ▶ Tag batteriet ud.













- Skrappe rengøringsmidler, rengøring med en vandstråle eller med spidse genstande kan beskadige plæneklipperen, kniven og batteriet. Hvis plæneklipperen, kniven og batteriet ikke rengøres korrekt, fungerer komponenterne ikke længere korrekt, og sikkerhedsanordningerne deaktiveres. Der er risiko for alvorlig personskade.
 - ▶ Rengør plæneklipperen, kniven og batteriet som beskrevet i denne betjeningsvejledning.
- Hvis plæneklipperen, kniven eller batteriet ikke rengøres eller repareres korrekt, fungerer komponenterne ikke længere korrekt, og sikkerhedsanordningerne deaktiveres. Der er risiko for alvorlige kvæstelser eller dødsfald.
 - ▶ Undlad selv at vedligeholde eller reparere plæneklipperen og batteriet.
 - ▶ Hvis plæneklipperen eller batteriet skal vedligeholdes eller repareres: Kontakt en STIHL-forhandler.

- ▶ Vedligehold kniven som beskrevet i denne betjeningsvejledning.
- Brugeren kan skære sig på skarpe skærekanter under rengøring, vedligeholdelse eller reparation af kniven. Brugeren kan komme til skade.
 - ▶ Bær arbejdshandsker i et kraftigt materiale.
- Kniven kan blive varm under slibningen. Brugeren kan brænde sig.
 - ▶ Vent, til kniven er kølet af.
 - ▶ Bær arbejdshandsker i et kraftigt materiale.

5 Klargøring af plæneklipperen

5.1 Klargøring af plæneklipperen

Udfør altid følgende trin før påbegyndelse af arbejdet:

- ▶ Sørg for, at følgende komponenter er i sikkerhedsmæssig korrekt tilstand:
 - Plæneklipperen,  4.6.1.
 - Kniven,  4.6.2.
 - Batteriet,  4.6.3.
- ▶ Kontrollér batteriet,  11.3.
- ▶ Oplad batteriet helt,  6.1.
- ▶ Rengør plæneklipperen,  16.2.
- ▶ Kontrollér kniven,  11.2.
- ▶ Monter styrehåndtaget,  7.1
- ▶ Klap styrehåndtaget op,  7.2.1.
- ▶ Hvis græsset slås, og det afklippede græs skal samles i græsopsamlingskurven: Sæt græsopsamlingskurven på,  7.3.2.
- ▶ Hvis græsset slås, og det afklippede græs skal kastes bagud: Hægt græsopsamlingskurven af,  7.3.3.
- ▶ Indstil klippehøjden,  12.2.
- ▶ Kontrollér betjeningselementerne,  11.1.
- ▶ Hvis trinnene ikke kan gennemføres: Undlad at bruge plæneklipperen, og kontakt en STIHL forhandler.

6 Opladning af batteriet og LED'er

6.1 Opladning af batteriet

Opladningstiden afhænger af forskellige faktorer, f.eks. af batteriets temperatur eller af omgivelsetemperaturen. Den faktiske opladningstid kan afvige fra den angivne opladningstid. Opladningstiden er angivet på www.stihl.com/charging-times.

- ▶ Oplad batteriet, som det er beskrevet i brugsanvisningen til opladeren STIHL AL 101, 300, 500.

6.2 Visning af ladetilstanden

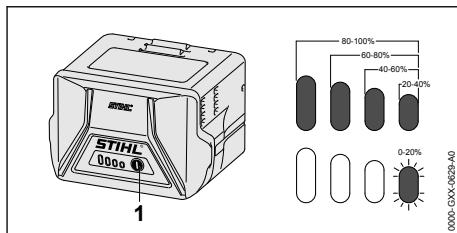

- ▶ Tryk på trykknappen (1). LED'erne lyser grønt i ca. 5 sekunder og viser ladetilstanden.
- ▶ Hvis den højre LED blinker grønt: Oplad batteriet.

6.3 LED-lamper på batteriet

LED-lamperne kan vise batteriets ladetilstand eller fejl. LED-lamperne kan lyse eller blinke grønt eller rødt.

Hvis LED-lamperne lyser eller blinker grøn, vises ladetilstanden.

- ▶ Hvis LED-lamperne lyser eller blinker rødt: Afhjælp fejlene,  19.1. Der er en fejl i plæneklipperen eller batteriet.

7 Samling af plæneklipperen

7.1 Monter styrehåndtaget

- ▶ Sluk plæneklipperen, træk sikringsnøglen ud, og tag batteriet ud.
- ▶ Stil plæneklipperen på en plan flade.

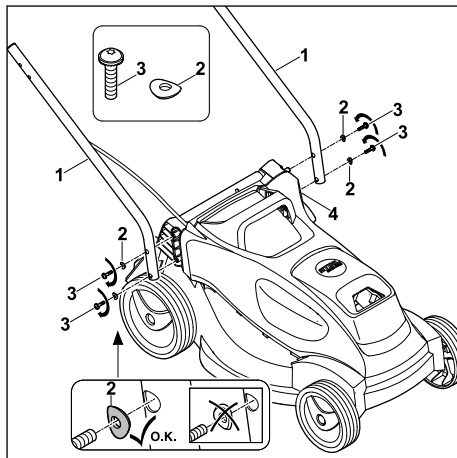

- ▶ Hold styrehåndtagets nederste dele (1) mod plæneklipperen, så borerne flygter.

- ▶ Skub skruerne (3) sammen med skiverne (2) udefra og ind gennem borerne på styrehåndtagets nederste del (1) og plæneklipperen (4), skru dem i, og spænd dem til med 3 Nm.
De nederste dele på begge styrehåndtag (1) er fast tilsluttet plæneklipperen (4).

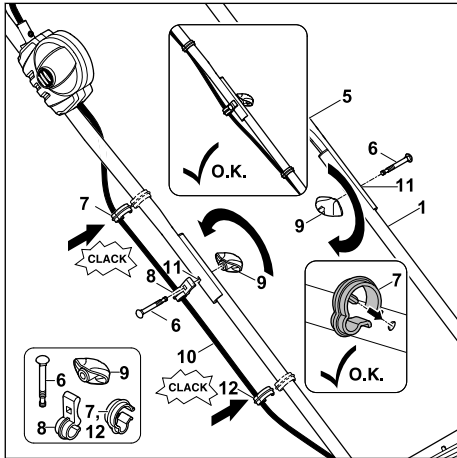

- ▶ Hold styrehåndtagets øverste del (5) mod styrehåndtagets nederste dele (1), så borerne flugter.
- ▶ Læg kablet (10) ind i kabelklipsen (8).
- ▶ Skub skruen (6) på den side, hvor kablet befinder sig, udefra og ind gennem borerne (11) på kabelklipsen (8), styrehåndtagets øverste del (5) og styrehåndtagets nederste del (1).
- ▶ Skub skruen (6) på den anden side udefra og ind gennem borerne (11) på styrehåndtagets øverste del (5) og styrehåndtagets nederste del (1).
- ▶ Sæt drejeknappen (9) i begge sider på skruerne (6), og skru dem til.
Styrehåndtagets øverste del (5) er fast tilsluttet styrehåndtagets nederste dele (1).
- ▶ Læg kablet ind i kabelklipsen (7).
- ▶ Tryk kabelklipsen (7) på styrehåndtagets øverste del (5), og lad den gå i indgreb.
- ▶ Tryk kabelklipsen (12) på styrehåndtagets nederste del (1), og lad den gå i indgreb.

Styrehåndtaget skal ikke demonteres igen.

7.2 Styrehåndtaget klappes os og slås sammen

7.2.1 Klap styrehåndtaget op

- ▶ Sluk plæneklipperen, træk sikringsnøglen ud, og tag batteriet ud.
- ▶ Stil plæneklipperen på en plan flade.

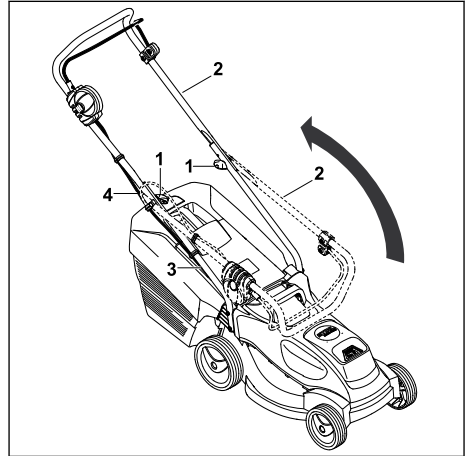

- ▶ Klap styrehåndtagets øverste del (2) op, og hold fast med den ene hånd. Sørg for, at kablet (4) ikke beskadiges.
- ▶ Skru drejehjælpene (1) fast.
Styrehåndtaget (2) er fast tilsluttet plæneklipperen.

Styrehåndtagets øverste del (2) er fast tilsluttet styrehåndtagets nederste del (1).

7.2.2 Klap styrehåndtaget sammen

Styrehåndtaget kan klappes sammen for at spare plads i forbindelse med transport eller opbevaring.

- ▶ Sluk plæneklipperen, træk sikringsnøglen ud, og tag batteriet ud.
- ▶ Stil plæneklipperen på en plan flade.

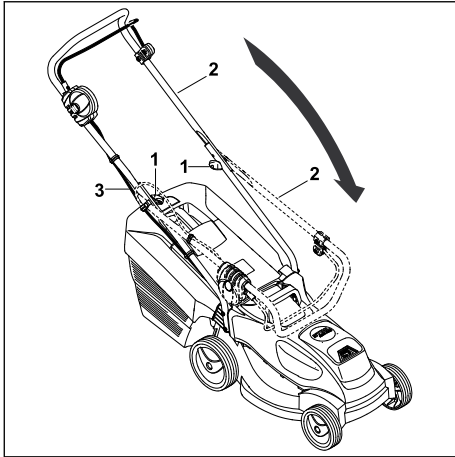

- ▶ Skru på drejehrebene (1), indtil de drejer frit.
- ▶ Klap styrehåndtagets øverste del (2) fremad, og sørg for, at kablet (3) ikke bliver beskadiget.

7.3 Samling, påsætning og aftagning af græsopsamlingskurven

7.3.1 Saml græsopsamlingskurven

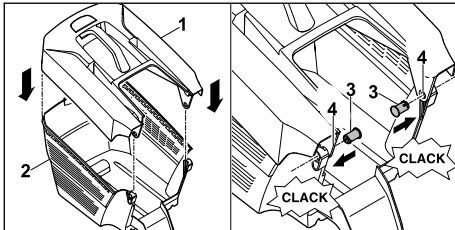

- ▶ Sæt græsopsamlingskurvens øverste del (1) på græsopsamlingskurvens nederste del (2).
- ▶ Tryk boltene (3) gennem åbningerne (4) ind fra.
- ▶ Tryk græsopsamlingskurvens øverste del (1) ned. Græsopsamlingskurvens øverste del klikker på plads.

7.3.2 Sæt græsopsamlingskurven på

- ▶ Sluk plæneklipperen
- ▶ Stil plæneklipperen på en plan flade.

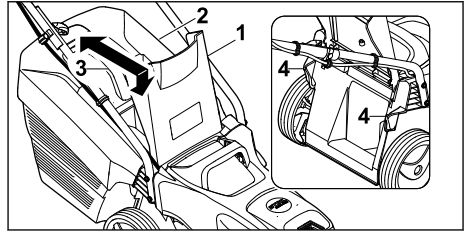

- ▶ Åbn og hold udkastningsklappen (1).
- ▶ Tag fat i græsopsamlingskurven (2) i håndtaget (3), og hægt den i holderne (4) med krogene.
- ▶ Læg udkastningsklappen (1) på græsopsamlingskurven (2).

7.3.3 Aftagning af græsopsamlingskurven

- ▶ Sluk for plæneklipperen.
- ▶ Stil plæneklipperen på en plan flade.
- ▶ Åbn og hold udkastningsspjældet.
- ▶ Tag græsopsamlingskurven af opefter i håndtaget.
- ▶ Luk udkastningsspjældet.

8 Isætning og udtagning af batteriet

8.1 Sæt batteriet i

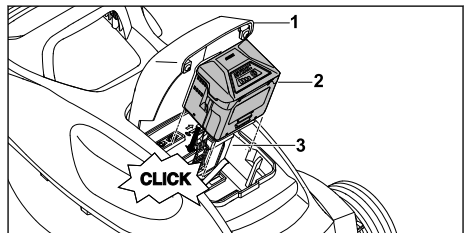

- ▶ Stil plæneklipperen på en plan flade.
- ▶ Åbn klappen (1) helt, og hold den åben.
- ▶ Tryk batteriet (2) helt ind i batterirummet (3), til det går i indgreb. Batteriet (2) går i indgreb med et klik og er låst.
- ▶ Luk klappen (1).

8.2 Tag batteriet ud

- ▶ Stil plæneklipperen på en plan flade.
- ▶ Åbn klappen (1) helt, og hold den åben.

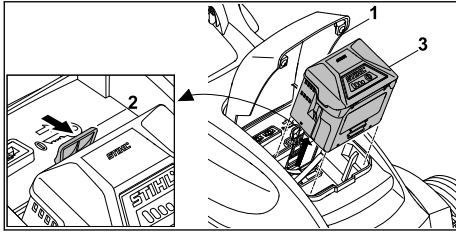

- ▶ Tryk spærrehåndtaget (2) ind. Batteriet (3) er løst.
- ▶ Tag batteriet (3) ud.
- ▶ Luk klappen (1).

9 Isætning og udtagning af sikringsnøglen

9.1 Sæt sikringsnøglen i

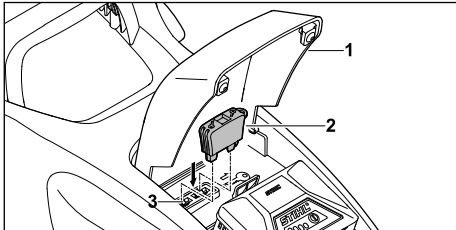

- ▶ Åbn klappen (1) helt, og hold den åben.
- ▶ Sæt sikringsnøglen (2) i nøgleholderen (3).
- ▶ Luk klappen (1).

9.2 Udtagning af sikringsnøglen

- ▶ Åbn klappen helt, og hold den åben.
- ▶ Træk sikringsnøglen ud.
- ▶ Luk klappen.
- ▶ Opbevar sikringsnøglen utilgængeligt for børn.

10 Til- og frakobling af plæneklipperen

10.1 Til- og frakobling af kniven

10.1.1 Tilkobling af kniven

- ▶ Stil plæneklipperen på en plan flade.

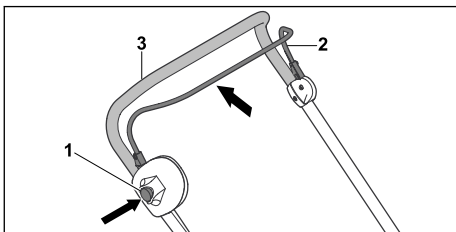

- ▶ Tryk på spærreknappen (1) med højre hånd, og hold den inde.
- ▶ Træk kontaktbøjlen til græsslåning (2) helt ud i retning af styrehåndtaget (3) med venstre hånd, og hold den, så tommelfingeren omslutter styrehåndtaget (3). Kniven roterer.
- ▶ Slip spærreknappen (1).
- ▶ Hold styrehåndtaget (3) og kontaktbøjlen til græsslåning (2) med højre hånd, så tommelfingeren omslutter styrehåndtaget (3).

10.1.2 Frakobling af kniv

- ▶ Slip kontaktbøjlen til græsslåning.
- ▶ Vent, indtil kniven ikke længere roterer.
- ▶ Hvis kniven fortsætter med at rotere: Træk sikringsnøglen ud, tag batteriet ud, og kontakt en STIHL-forhandler. Plæneklipperen er defekt.

11 Kontrol af plæneklipper og batteri

11.1 Kontrol af betjeningslementer

Spærreknop og kontaktbøjle

- ▶ Træk sikringsnøglen ud.
- ▶ Tag batteriet ud.
- ▶ Tryk på spærreknappen, og slip den igen.
- ▶ Træk kontaktbøjlen helt ud i retning af styrehåndtaget, og slip igen.
- ▶ Hvis spærreknappen eller kontaktbøjlen går trægt eller ikke går tilbage til udgangspositionen: Undlad at bruge plæneklipperen, og kontakt en STIHL-forhandler. Spærreknappen eller kontaktbøjlen er defekt.



Tilkobling af kniven

- ▶ Sæt sikringsnøglen i.
- ▶ Sæt batteriet i.
- ▶ Tryk på spærreknappen med højre hånd, og hold den inde.
- ▶ Træk kontaktbøjlen helt ud i retning af styrehåndtaget med venstre hånd, og hold den, så tommelfingeren omslutter styrehåndtaget. Kniven roterer.
- ▶ Hvis tre LED-lamper blinker rødt: Træk sikringsnøglen ud, tag batteriet ud, og kontakt en STIHL-forhandler. Der er en fejl i plæneklipperen.
- ▶ Slip spærreknappen og kontaktbøjlen. Kniven roterer efter kort tid ikke længere.
- ▶ Hvis kniven fortsætter med at rotere: Træk sikringsnøglen ud, tag batteriet ud, og kontakt en STIHL-forhandler. Plæneklipperen er defekt.

11.2 Kontrollér kniven

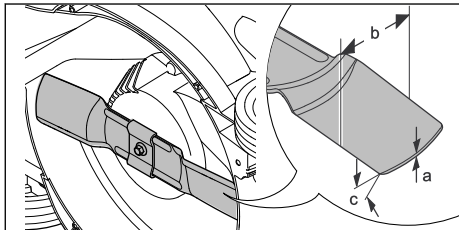
- ▶ Sluk plæneklipperen, træk sikringsnøglen ud, og tag batteriet ud.
- ▶ Vip plæneklipperen til siden, og læg den ned,  16.1.



- ▶ Mål nedenstående:
 - Knivtykkelse a
 - Bredde b
 - Slibeinkel c
- ▶ Hvis minimumstykkelsen eller -bredden er underskredet: Udskift kniven,  20.2.
- ▶ Hvis slibeinklen ikke er overholdt: Slib kniven,  20.2.
- ▶ Ved tvivlsspørgsmål: Kontakt en STIHL-forhandler.

11.3 Kontrollér batteriet

- ▶ Tryk knappen på batteriet. LED'erne lyser eller blinker.
- ▶ Hvis LED'erne ikke lyser eller blinker: Brug ikke batteriet, og kontakt en STIHL-forhandler. Der er en fejl i batteriet.

12 Brug af plæneklipperen

12.1 Håndtering af plæneklipperen

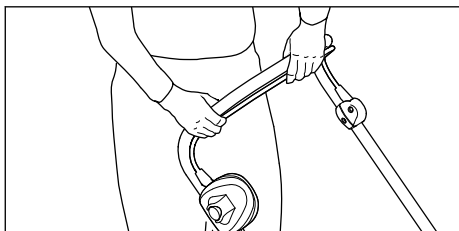

- ▶ Hold fast i styrehåndtaget med begge hænder, så tommelfingrene omslutter styrehåndtaget.

12.2 Indstil klippehøjden

Der kan indstilles 5 klippehøjder:

- 25 mm = Position 1
- 35 mm = Position 2
- 45 mm = Position 3
- 50 mm = Position 4
- 60 mm = Position 5

Positionerne er angivet på plæneklipperen.

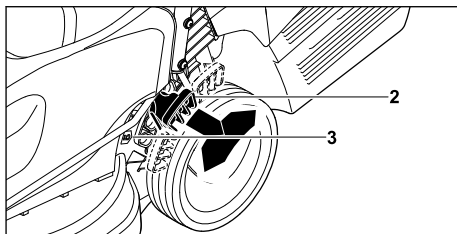

- ▶ Hold plæneklipperen i håndtaget.
- ▶ Tryk armen (2) udad, og hold den.
- ▶ Stil plæneklipperen i den ønskede position ved at løfte og sænke den. Den aktuelle klippehøjde kan aflæses på skærehøjdeskalaen (3).
- ▶ Slip armen (2). Plæneklipperen går i indgreb.

12.3 Græsslåning



- ▶ Skub plæneklipperen fremad langsomt og kontrolleret.

12.4 ECO-tilstand

STIHL batteri-plæneklipperen registrerer de aktuelle arbejdsbetingelser og indstiller automatisk knivens passende omdrejningstal.

Batteriets driftstid kan dermed forlænges.

12.5 Tøm græsopsamlingskurven

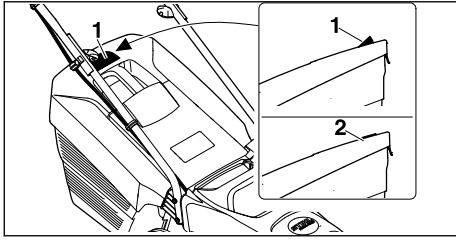

Den luftstrøm, der opstår, når kniven kører, får niveaumåleren (1) til at stige. Når græsopsamlingskurven er fuld, ophører luftstrømmen. Hvis luftstrømmen er for svag, falder niveaumåleren (2) tilbage til hviletilstand. Dette indikerer, at græsopsamlingskurven skal tømmes.

Niveaumålerens fulde funktion opnås kun ved en optimal luftstrøm. Ydre forhold som vådt, tæt eller højt græs, lave klippeniveauer, tilmudsning og lignende kan påvirke luftstrømmen og niveaumålerens funktion.

- ▶ Hvis niveaumåleren falder tilbage til hviletilstand: Tøm græsopsamlingskurven.
- ▶ Sluk plæneklipperen.
- ▶ Hægt græsopsamlingskurven af.

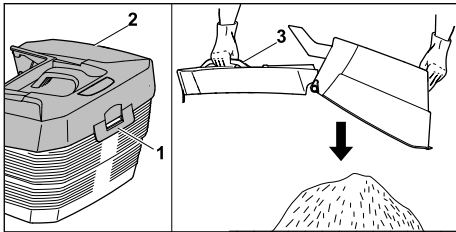

- ▶ Åbn låselasken (1).
- ▶ Klap græsopsamlingskurvens øverste del (2) op i håndtaget (3), og hold den.
- ▶ Hold i det nederste holdegreb med den anden hånd.
- ▶ Tøm græsopsamlingskurven.
- ▶ Klap græsopsamlingskurven i.
- ▶ Sæt græsopsamlingskurven på.

13 Efter arbejdet

13.1 Efter arbejdet

- ▶ Sluk for plæneklipperen, træk sikringsnøglen ud, og tag batteriet ud.
- ▶ Hvis plæneklipperen er våd: Lad plæneklipperen tørre.
- ▶ Hvis batteriet er vådt: Lad batteriet tørre.
- ▶ Rengør plæneklipperen.
- ▶ Rengør batteriet.

14 Transport

14.1 Transporter plæneklipperen

- ▶ Sluk plæneklipperen. Kniven må ikke rotere.
- ▶ Træk sikringsnøglen ud, og tag batteriet ud.

Skub plæneklipperen

- ▶ Skub plæneklipperen fremad langsomt og kontrolleret.

Bær plæneklipperen

- ▶ Bær arbejdshandsker i et kraftigt materiale.

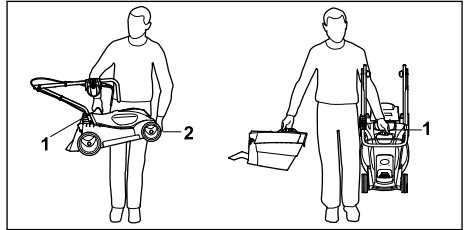

- ▶ Hvis kun plæneklipperen bæres:
 - ▶ Klap styrehåndtaget sammen.
 - ▶ Bær plæneklipperen i transporthåndtaget (1) med den ene hånd, og hold fast i kabinettet (2) med den anden hånd.
 - ▶ Løft og bær plæneklipperen.
- ▶ Hvis plæneklipperen og græsopsamlingskurven skal bæres samtidigt:
 - ▶ Hold plæneklipperen i transporthåndtaget (1) med den ene hånd.
 - ▶ Løft plæneklipperen, og bær den langs siden af kroppen.

Transporter plæneklipperen i et køretøj

- ▶ Sørg for at sikre plæneklipperen stående, så den hverken vælter eller kan flytte sig.

14.2 Transport af batteri

- ▶ Sluk for plæneklipperen, og tag batteriet ud.
- ▶ Sørg for, at batteriet er i en sikkerhedsmæssigt korrekt tilstand.
- ▶ Batteriet skal pakkes i emballagen, hvor følgende betingelser er opfyldt:
 - Emballagen må ikke være elektrisk ledende.
 - Batteriet må ikke kunne bevæge sig i emballagen.
- ▶ Emballagen skal fastgøres, så det ikke kan bevæge sig.

Batteriet falder ind under kravene til transport af farligt gods. Batteriet er klassificeret som UN 3480 (lithium-ion-batterier) og er testet i henhold til UN Manual of Tests and Criteria, del III, underafsnit 38.3.

Transportforskrifterne er anført under www.stihl.com/safety-data-sheets.

15 Opbevaring

15.1 Opbevar plæneklipperen

- ▶ Sluk plæneklipperen, træk sikringsnøglen ud, og tag batteriet ud.
- ▶ Opbevar plæneklipperen således, at følgende betingelser er opfyldt:
 - Opbevar plæneklipperen utilgængeligt for børn.
 - Plæneklipperen er ren og tør.
 - Plæneklipperen kan ikke vælte.
 - Plæneklipperen kan ikke rulle væk.

15.2 Opbevaring af batteri

STIHL anbefaler, at batteriet opbevares ved en ladetilstand på mellem 40 % og 60 % (to grøntlysende LED-lamper).

- ▶ Opbevar batteriet på en måde, hvor følgende betingelser er opfyldt:
 - Batteriet skal opbevares utilgængeligt for børn.
 - Batteriet er rent og tørt.
 - Batteriet opbevares i et lukket rum.
 - Batteriet opbevares afbrudt fra plæneklipperen og ladeapparatet.
 - Batteriet opbevares i en ikke elektrisk ledende emballage.
 - Batteriet opbevares ved en temperaturer på mellem - 10 °C og + 50 °C.

16 Rengøring

16.1 Stil plæneklipperen i rengøringsposition

- ▶ Sluk plæneklipperen, træk sikringsnøglen ud, og tag batteriet ud.
- ▶ Stil plæneklipperen på en plan flade.
- ▶ Hægt græsopsamlingskurven af.

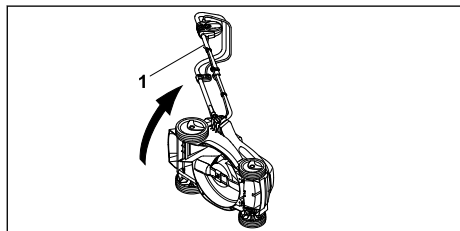

- ▶ Hold plæneklipperen i styrehåndtaget (1), vip den til siden, og læg den ned.

16.2 Rengør plæneklipperen

- ▶ Sluk plæneklipperen, træk sikringsnøglen ud, og tag batteriet ud.
- ▶ Rengør plæneklipperen med en fugtig klud.
- ▶ Rengør udkastningskanalen med en blød børste eller en fugtig klud.
- ▶ Fjern fremmedlegemer fra batterirummet, og rengør batterirummet med en fugtig klud.
- ▶ Rengør de elektriske kontakter i batterirummet med en pensel eller en blød børste.

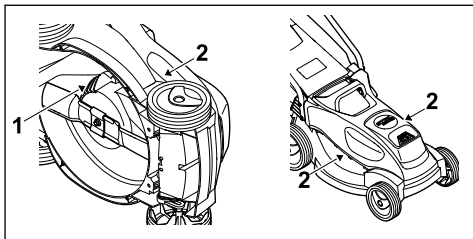

- ▶ Rengør udluftningsåbningerne (1), (2) med en pensel.
- ▶ Vip plæneklipperen op.
- ▶ Rengør området omkring kniven og selve kniven med træpind, en blød børste eller en fugtig klud.

16.3 Rengøring af batteriet

- ▶ Rengør batteriet med en fugtig klud.

17 Vedligeholdelse

17.1 Afmontering og montering af kniven

17.1.1 Afmonter kniven

- ▶ Sluk plæneklipperen, træk sikringsnøglen ud, og tag batteriet ud.
- ▶ Vip plæneklipperen til siden, og læg den ned.

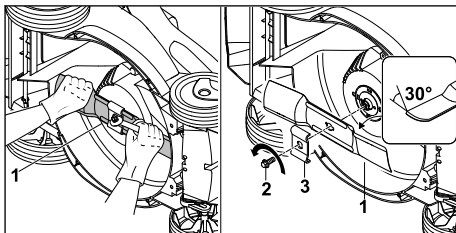

- ▶ Hold fast i kniven (1) med den ene hånd.
- ▶ Skru skruen (2) ud i pilens retning, og tag den af sammen med medbringeren (3).
- ▶ Tag kniven (1) af.
- ▶ Kassér skruen (2) og medbringeren (4). Anvend en ny skrue og en ny medbringer til montering af kniven (1).

17.1.2 Monter kniven

- ▶ Sluk plæneklipperen, træk sikringsnøglen ud, og tag batteriet ud.
- ▶ Vip plæneklipperen til siden, og læg den ned.

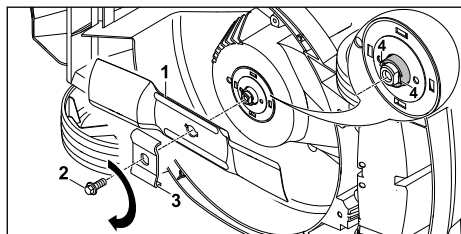

- ▶ Rens knivens anlægsflade og knivbøsningen.
- ▶ Sæt kniven (1) på knivbøsningen med de ombukkede knivblade opad.
- ▶ Placer knivbøsningens styrestifter (4) i knivens udsparinger.
- ▶ Hold fast i kniven (1) med den ene hånd, og sæt en ny medbringer (3) på.
- ▶ Påfør skruesikring Loctite 243 på gevind på den nye skrue (2).
- ▶ Skru skruen (2) i, og spænd til med 20 Nm.

17.2 Slibning og afbalancering af kniven

Det kræver megen øvelse at slibe og afbalancere kniven korrekt.

STIHL anbefaler, at kniven slibes og afbalanceres af en STIHL forhandler.

! ADVARSEL

- Knivens skærekanten er skarpe. Brugeren kan skære sig.
 - ▶ Bær arbejdshandsker i et kraftigt materiale.
- ▶ Sluk for plæneklipperen, træk sikringsnøglen ud, og tag batteriet ud.
- ▶ Vip plæneklipperen op.
- ▶ Afmonter kniven.
- ▶ Slib kniven. Overhold slibeinklingen, og lad kniven køle af, 20.2. Kniven må ikke blive blå under slibningen.
- ▶ Påmonter kniven.
- ▶ Ved tvivlsspørgsmål: Kontakt en STIHL forhandler.

18 Reparation

18.1 Reparation af plæneklipperen

Brugeren kan ikke selv reparere plæneklipperen og kniven.

- ▶ Hvis plæneklipperen eller kniven er beskadiget: Undlad at bruge plæneklipperen eller kniven, og kontakt en STIHL forhandler.
- ▶ Hvis henvisningsskiltene er ulæselige eller beskadiget: Få en STIHL forhandler til at udskifte henvisningsskiltene.

19 Afhjælpning af fejl

19.1 Afhjælpning af fejl i plæneklipperen eller batteriet

Fejl	LED-lamper på batteriet	Årsag	Afhjælpning
Plæneklipperen starter ikke, når den tændes.	1 LED-lampe blinker grønt.	Batteriets ladetilstand er for lav.	▶ Oplad batteriet.
	1 LED-lampe lyser rødt.	Batteriet er for varmt eller for koldt.	▶ Træk sikringsnøglen ud. ▶ Tag batteriet ud. ▶ Lad batteriet køle af eller blive varmt.
	3 LED-lamper blinker rødt.	Der er en fejl i plæneklipperen.	▶ Træk sikringsnøglen ud. ▶ Tag batteriet ud. ▶ Rengør de elektriske kontakter i batteriummet. ▶ Sæt batteriet i. ▶ Tænd plæneklipperen. ▶ Hvis der stadig er 3 LED-lamper, der blinker rødt: Undlad at bruge plæneklipperen, og kontakt en STIHL-forhandler.
	3 LED-lamper lyser rødt.	Plæneklipperen er for varm.	▶ Træk sikringsnøglen ud. ▶ Tag batteriet ud. ▶ Lad plæneklipperen køle af.
	4 LED-lamper blinker rødt.	Der er en fejl i batteriet.	▶ Tag batteriet ud, og sæt det i igen. ▶ Tænd plæneklipperen.

Fejl	LED-lamper på batteriet	Årsag	Afhjælpning
			<ul style="list-style-type: none"> ▶ Hvis der stadig er 4 LED-lamper, der blinker rødt: Undlad at bruge batteriet, og kontakt en STIHL-forhandler.
		Den elektriske forbindelse mellem plæneklipperen og batteriet er afbrudt.	<ul style="list-style-type: none"> ▶ Træk sikringsnøglen ud. ▶ Tag batteriet ud. ▶ Rengør de elektriske kontakter i batterirummet. ▶ Sæt sikringsnøglen i. ▶ Sæt batteriet i.
		Der er fugt i plæneklipperen eller batteriet.	<ul style="list-style-type: none"> ▶ Træk sikringsnøglen ud. ▶ Tag batteriet ud. ▶ Rengør plæneklipperen. ▶ Lad plæneklipperen eller batteriet tørre.
		Modstanden på kniven er for stor.	<ul style="list-style-type: none"> ▶ Indstil en større klippehøjde. ▶ Start plæneklipperen i lavere græs.
		Området omkring kniven er tilstoppet.	<ul style="list-style-type: none"> ▶ Rengør plæneklipperen.
Plæneklipperen slår fra under driften.	3 LED-lamper lyser rødt.	Plæneklipperen er for varm.	<ul style="list-style-type: none"> ▶ Træk sikringsnøglen ud. ▶ Tag batteriet ud. ▶ Lad plæneklipperen køle af. ▶ Rengør plæneklipperen. ▶ Start ikke plæneklipperen i kort tid for hyppigt. ▶ Indstil en større klippehøjde. ▶ Slå lavere græs.
		Kniven er blokeret.	<ul style="list-style-type: none"> ▶ Træk sikringsnøglen ud. ▶ Tag batteriet ud. ▶ Rengør plæneklipperen.
		Der er en elektrisk fejl.	<ul style="list-style-type: none"> ▶ Tag batteriet ud, og sæt det i igen. ▶ Tænd plæneklipperen.
Plæneklipperen vibrerer kraftigt under driften.		Skruen på kniven er løs.	<ul style="list-style-type: none"> ▶ Spænd skruen fast.
		Kniven er ikke afbalanceret korrekt.	<ul style="list-style-type: none"> ▶ Slib og afbalancer kniven.
Plæneklipperens driftstid er for kort.		Batteriet er ikke fuldt opladet.	<ul style="list-style-type: none"> ▶ Oplad batteriet helt.
		Batteriets levetid er overskredet.	<ul style="list-style-type: none"> ▶ Udskift batteriet.
		Området omkring kniven er tilstoppet.	<ul style="list-style-type: none"> ▶ Rengør plæneklipperen.
		Kniven er sløv eller slidt.	<ul style="list-style-type: none"> ▶ Slib og afbalancer kniven.
		Modstanden på kniven er for stor.	<ul style="list-style-type: none"> ▶ Indstil en større klippehøjde. ▶ Slå lavere græs.
Batteriet sidder fast ved isætning i batterirummet.		Føringerne eller de elektriske kontakter i batterirummet er snavsede.	<ul style="list-style-type: none"> ▶ Rengør plæneklipperen.
Opladningen starter ikke, når batteriet er sat i ladeapparatet.	1 LED-lampe lyser rødt.	Batteriet er for varmt eller for koldt.	<ul style="list-style-type: none"> ▶ Lad batteriet blive siddende i ladeapparatet. ▶ Opladningen starter automatisk, så snart det tilladte temperaturområde er nået.

Fejl	LED-lamper på batteriet	Årsag	Afhjælpning
Græsset er klippet ujævnt, eller plænen er gul.		Kniven er sløv eller slidt.	► Slib og afbalancer kniven.
		Modstanden på kniven er for stor.	► Indstil en større klippehøjde. ► Slå lavere græs.

20 Tekniske data

20.1 Plæneklippere STIHL RMA 235.0

- Godkendt batteri: STIHL AK
- Vægt uden batteri: 14 kg
- Maksimalt indhold i græsopsamlingskurven: 30 l
- Klippebredde: 33 cm
- Omdrejningstal: 3400 min⁻¹
- Omdrejningstal i ECO-tilstand: 2900 min⁻¹

Kørselstiden er angivet på www.stihl.com/battery-life.

20.2 Kniv

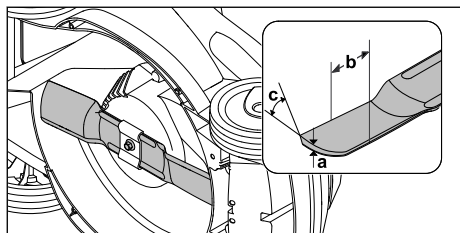

- Minimumstykkelse a: 1,6 mm
- Minimumsbredde b: 56 mm
- Slibevinkel c: 30°

20.3 Batteri STIHL AK

- Batteriteknologi: Litium-ion
- Spænding: 36 V
- Kapacitet i Ah: se mærkepladen
- Energiindhold i Wh: se mærkepladen
- Vægt i kg: se mærkepladen
- Tilladt temperaturområde for anvendelse og opbevaring: - 10 °C til + 50 °C

20.4 Støjværdier og vibrationsværdier

K-værdien for støjniveauet ligger på 2 dB(A). K-værdien for lydeffektniveauet ligger på 1,5 dB(A). K-værdien for vibrationsværdien ligger på 0,9 m/s².

- Støjniveau L_{PA} målt iht. EN 60335-2-77: 76 dB(A)

- Garanteret lydeffektniveau L_{WA}d målt iht. 2000/14/EC / S.I. 2001/1701: 89 dB(A)
- Vibrationsværdi a_{HV} målt iht. EN 60335-2-77, styrehåndtag: 1,8 m/s²

De angivne vibrationsværdier blev målt efter en standardiseret testprocedure og kan anvendes til sammenligning af elektriske maskiner. De faktiske vibrationsværdier kan afvige fra de angivne værdier, afhængigt af anvendelsen. De angivne vibrationsværdier kan anvendes til et første skøn af vibrationsbelastningen. Der skal foretages et skøn af den faktiske vibrationsbelastning. I den forbindelse kan der også tages højde for de tidsrum, hvor el-apparatet er slået fra, og de tidsrum, hvor det er tændt, men er uden belastning.

Se oplysninger om overholdelse af arbejds-giver-direktivet om eksponering for vibrationer 2002/44/EC og S.I. 2005/1093 på www.stihl.com/vib.

20.5 REACH

REACH betegner en EF-forordning til registrering, vurdering og godkendelse af kemikalier.

Informationer om overholdelse af REACH-forordningen kan findes på www.stihl.com/reach.

21 Reservedele og tilbehør

21.1 Reservedele og tilbehør

STIHL Disse symboler kendetegner originale reservedele fra STIHL og originalt tilbehør fra STIHL.

STIHL anbefaler, at der anvendes originale reservedele fra STIHL og originalt tilbehør fra STIHL.

Reservedele og tilbehør fra andre producenter kan ikke vurderes af STIHL med hensyn til pålidelighed og sikkerhed samt egnethed på trods af løbende markedsovervågning, og STIHL kan heller ikke give garanti for deres anvendelse.

Originale reservedele fra STIHL og originalt tilbehør fra STIHL kan fås hos en STIHL-forhandler.

21.2 Vigtige reservedele

- Kniv: 6311 702 0110
- Knivbolt: 9018 321 1800
- Medbringer: 6311 702 0600

22 Bortskaffelse

22.1 Bortskaffelse af plæneklipperen

Få oplysninger om bortskaffelse hos en STIHL forhandler.

- ▶ Bortskaf plæneklipper, kniv, tilbehør og emballage forskriftsmæssigt og miljøvenligt.

23 EU-overensstemmelseserklæring

23.1 Plæneklipper STIHL RMA 235.0

STIHL Tirol GmbH
Hans Peter Stihl-Straße 5
A-6336 Langkampfen

Østrig

erklærer, at vi har det fulde ansvar for, at

- Konstruktion: Batteri-plæneklipper
- Fabrikat: STIHL
- Type: RMA 235.0
- Klippebredde: 33 cm
- Serienummer: 6311

opfylder de relevante bestemmelser i direktiverne 2000/14/EC, 2006/42/EC, 2014/30/EU og 2011/65/EU og er udviklet og fremstillet i overensstemmelse med de på produktionsdatoen gældende udgaver af følgende standarder: EN 60335-1, EN 60335-2-77, EN 55014-1, EN 55014-2.

Pågældende godkendte myndighed:
TÜV Rheinland LGA Products GmbH
Tillystraße 2
90431 Nürnberg, DE

For at finde det målte og garanterede lydeffektiveau er man gået frem efter direktiv 2000/14/EC, bilag VIII.

- Målt lydeffektiveau: 87,9 dB(A)
- Garanteret lydeffektiveau: 89 dB(A)

De tekniske dokumenter opbevares hos STIHL Tirol GmbH.

Produktionsåret og maskinnummeret står på plæneklipperen.

Langkampfen, 02.10.2020

STIHL Tirol GmbH

e.b. 

Matthias Fleischer, Sektionsleder for forskning og udvikling

e.b. 

Sven Zimmermann, Sektionsleder for kvalitet

24 UKCA-overensstemmelseserklæring

24.1 Plæneklipper STIHL RMA 235.0

STIHL Tirol GmbH
Hans Peter Stihl-Straße 5
A-6336 Langkampfen

Østrig

erklærer, at vi har det fulde ansvar for, at

- Konstruktion: Batteri-plæneklipper
- Fabrikat: STIHL
- Type: RMA 235.0
- Klippebredde: 33 cm
- Serienummer: 6311

opfylder de relevante bestemmelser i UK-direktiverne Noise Emission in the Environment by Equipment for use Outdoors Regulations 2001, Supply of Machinery (Safety) Regulations 2008, Electromagnetic Compatibility Regulations 2016 og The Restriction of the Use of Certain Hazardous Substances in Electrical and Electronic Equipment Regulations 2012 og er udviklet og fremstillet i overensstemmelse med de på produktionsdatoen gyldige udgaver af følgende standarder: EN 60335-1, EN 60335-2-77, EN 55014-1, EN 55014-2.

Pågældende godkendte myndighed:
TUV Rheinland UK LTD
1011 Stratford Road
Solihull, B90 4BN

For at finde det målte og garanterede lydeffektiveau er man gået frem efter UK-direktiv Noise Emission in the Environment by Equipment for use Outdoors Regulations 2001, Schedule 11.

- Målt lydeffektiveau: 87,9 dB(A)
- Garanteret lydeffektiveau: 89 dB(A)

De tekniske dokumenter opbevares hos STIHL Tirol GmbH.

Produktionsåret og maskinnummeret står på plæneklipperen.

Langkampfen, 02.11.2021

STIHL Tirol GmbH

e.b. 

Matthias Fleischer, Sektionsleder for forskning og udvikling

e.b. 

Sven Zimmermann, Sektionsleder for kvalitet

25 Sikkerhedstekniske henvisninger vedrørende plæneklipperen

25.1 Introduktion

Dette kapitel indeholder de generelle sikkerhedsanvisninger, der er formuleret i standarden EN 60335-2-77, bilag EE, for elektrisk drevne plæneklippere.



- **Læs alle sikkerhedsanvisninger, illustrationer og tekniske data, som denne plæneklipper er forsynet med.** Manglende overholdelse af nedenstående anvisninger kan forårsage elektriske stød, brand og/eller alvorlige kvæstelser. **Gem alle sikkerhedsanvisninger og andre anvisninger til senere brug.**

25.2 Oplæring

- a) Læs denne betjeningsvejledning omhyggeligt. Bliv fortrolig med betjeningselementerne og den korrekte brug af maskinen.
- b) Giv aldrig børn eller personer, som ikke har læst betjeningsvejledningen, lov til at benytte plæneklipperen. Aldersgrænsen for brugere kan variere fra land til land.
- c) Plæneklipperen må ikke benyttes, når der er personer, især børn, eller dyr i nærheden.
- d) Husk, at brugeren af plæneklipperen er ansvarlig for uheld, som rammer andre personer eller disses ejendom.

25.3 Forberedelser

- a) Bær altid solide sko og lange bukser ved brug af maskinen. Gå aldrig barfodet eller iført lette sandaler ved brug af maskinen. Undgå at bære løst tøj eller tøj med løsthængende snore eller bæltter.
- b) Undersøg det areal, hvor maskinen skal anvendes, og fjern alle genstande, der kan blive ramt og slynget væk af maskinen.
- c) Foretag inden brug en visuel kontrol for slitage og beskadigelse af knivene, fastspændingsboltene og den samlede klippeanordning. For at undgå ubalance må slidte eller beskadigede knive og fastgørelsesbolte kun udskiftes i sæt. Slidte eller beskadigede henvisningskilte skal udskiftes.

25.4 Brug

- a) Slå kun græsset i dagslys eller med god kunstig belysning.
- b) Undgå om muligt at anvende maskinen, hvis græsset er fugtigt.
- c) Sørg altid for at stå godt fast på skråninger.
- d) Kør kun maskinen i skridttempo.
- e) Slå altid græsset på tværs af skråningen, aldrig op- eller nedad.
- f) Vær ekstra forsigtig, når køreretningen på skråningen ændres.
- g) Undlad at slå græsset på meget stejle skråninger.
- h) Vær ekstra forsigtig, når du vender plæneklipperen om eller trækker den hen mod dig selv.
- i) Stands skæreknaven eller skæreknavene, når plæneklipperen skal vippes op i forbindelse med transport over andet end græs, og når plæneklipperen bevæges hen til eller væk fra det område, hvor græsset skal slås.
- j) Brug aldrig plæneklipperen med beskadigede beskyttelsesanordninger eller beskyttelsesgitter eller uden påmonterede beskyttelsesanordninger, f.eks. preplader og/eller græsopsamlingsanordninger.
- k) Start eller brug startknappen forsigtigt og i overensstemmelse med producentens anvisninger. Sørg for rigelig afstand mellem fødderne og kniven/knivene.
- l) Når motoren startes, må plæneklipperen ikke vippes, medmindre den skal løftes op. I så fald må den kun vippes så meget som højst nødvendigt, og det er kun den side, der vender væk fra brugeren, der må løftes op.

- m) Start ikke motoren, når du står foran udkastningskanalen.
- n) Hænder og fødder skal holdes væk fra roterende dele. Stå aldrig i nærheden af udkastningsåbningen.
- o) Undlad at løfte eller bære en plæneklipper med igangsat motor.
- p) Sluk for motoren, træk startnøglen ud. Sørg for at sikre dig, at alle dele, der er i bevægelse, er standset helt:
- når du forlader plæneklipperen,
 - før du løsner blokeringer eller fjerner tilstopper i udkastningskanalen,
 - før plæneklipperen kontrolleres eller rengøres, eller før der udføres arbejde på den,
 - hvis den har ramt et fremmedlegeme. Led efter skader på plæneklipperen, og foretag de nødvendige reparationer, før du starter og arbejder med plæneklipperen igen.
- Hvis plæneklipperen begynder at vibrere usædvanlig voldsomt, skal dette kontrolleres med det samme.
- Tjek for beskadigelser
 - Foretag de nødvendige reparationer af beskadigede dele
 - Sørg for, at alle møtrikker, bolte og skruer er strammet godt.

25.5 Vedligeholdelse og opbevaring

- a) Sørg for, at alle møtrikker, bolte og skruer er fastspændte, og at maskinen er i en sikker arbejdstilstand.
- b) Kontrollér regelmæssigt, om græsopsamlingsanordningen er slidt, beskadiget eller ikke læn-gere fungerer.
- c) Udskift af sikkerhedsårsager slidte eller beskadigede dele.
- d) Sørg ved maskiner med flere knive for, at bevægelsen af en af knivene kan igangsætte de andre knives bevægelse.
- e) Sørg for, at der ikke kommer fingre i klemme mellem knivene, der er i bevægelse, og de til-lestående dele på maskinen, ved indstilling af maskinen.
- f) Lad motoren køle af, før maskinen stilles væk.
- g) Ved vedligeholdelse af knivene skal du være opmærksom på, at knivene kan bevæges, selvom spændingskilden er slået fra.
- h) Udskift af sikkerhedsårsager slidte eller beska-digede dele. Brug udelukkende originale reservedele og originalt tilbehør.

Innholdsfortegnelse

1	Forord.....	99
2	Informasjon om denne bruksanvisningen....	100
3	Oversikt.....	100
4	Sikkerhetsforskrifter.....	101
5	Gjøre gressklipperen klar til bruk.....	106
6	Lade batteriet og LEDer.....	106
7	Sette sammen gressklipperen.....	107
8	Sette inn og ta ut batteriet.....	109
9	Sette inn og trekke ut sikringsnøkkelen..	109
10	Slå på og av gressklipperen.....	109
11	Kontrollere gressklipperen og batteriet..	109
12	Arbeide med gressklipperen.....	110
13	Etter arbeidet.....	111
14	Transport.....	111
15	Oppbevaring.....	112
16	Rengjøring.....	112
17	Vedlikeholde.....	113
18	Reparere.....	113
19	Utbedre feil.....	113
20	Tekniske data.....	115
21	Reservedeler og tilbehør.....	116
22	Kassering.....	116
23	EU-samsvarserklæring.....	116
24	Produsentens samsvarserklæring for UKCA	116
25	Sikkerhetsanvisninger for gressklipperen....	117

1 Forord

Kjære kunde,

vi er glade for at du har valgt STIHL. Vi utvikler og fremstiller våre produkter i topp kvalitet i sam-svar med behovene til våre kunder. Dermed ska-pes produkter med høy pålitelighet selv ved ekstrem belastning.

STIHL står også for topp kvalitet ved servicen. Vår faghandelen sikrer kompetent rådgøring og opplæring, samt omfattende teknisk omsorg.

STIHL støtter uttrykkelig en bærekraftig og ansvarlig omgang med naturen. Denne bruksan-visningen hjelper deg med å gi ditt STIHL-pro-dukt en lang levetid på trygt og miljøvennlig vis.

Vi takker for din tiltro og ønsker deg god for-nøyelse med ditt STIHL-produkt.



Dr. Nikolas Stihl

VIKTIG! MÅ LESE FØR BRUK OG OPPBEVARER.

2 Informasjon om denne bruksanvisningen

2.1 Aktuelle dokumenter

Denne bruksanvisningen er en original bruksanvisning fra produsenten i henhold til EU-direktiv 2006/42/EC.

Lokale sikkerhetsforskrifter gjelder.

► Det er viktig at du i tillegg til denne bruksanvisningen leser, forstår og tar vare på følgende dokumenter:

- Sikkerhetsanvisninger for batteri STIHL AK
- Bruksanvisning for laderne STIHL AL 101, 300, 500
- Sikkerhetsinformasjon for STIHL-batterier og -produkter med innebygd batteri: www.stihl.com/safety-data-sheets

2.2 Merking av advarslene i teksten



FARE

- Merknaden henviser til farer som fører til alvorlige personskader eller døden.
 - De angitte tiltakene kan gjøre at alvorlige personskader eller død unngås.



ADVARSEL

- Merknaden henviser til farer som kan føre til alvorlige personskader eller døden.
 - De angitte tiltakene kan gjøre at alvorlige personskader eller død unngås.

LES DETTE

- Merknaden henviser til farer som kan føre til materielle skader.
 - De angitte tiltakene kan gjøre at materielle skader unngås.

2.3 Symboler i teksten



Dette symbolet henviser til et kapittel i denne bruksanvisningen.

3 Oversikt

3.1 Gressklipper og batteri

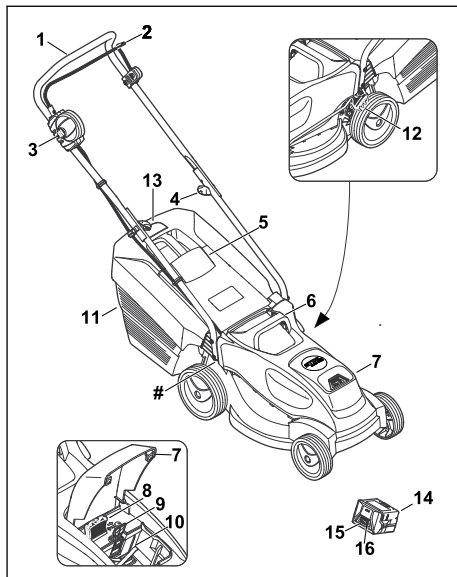

1 Styre

Styret brukes til å holde, føre og transportere gressklipperen.

2 Koblingsbøyle

Koblingsbøylen brukes sammen med sperreknappen til å koble inn og ut knivene.

3 Sperreknapp

Sperreknappen brukes sammen med koblingsbøylen for klipping til å koble inn og ut knivene.

4 Skruknapp

Skruknappen fester styreoverdelen på styreunderdelen, og brukes til å felle sammen styret.

5 Utkastdeksel

Utkastdekselet lukker utkastkanalen.

6 Transporthåndtak

Håndtaket brukes til å transportere gressklipperen.

7 Deksel

Dekselet dekker batteriet og sikringsnøkkelen.

8 Sikringsnøkkel

Sikringsnøkkelen aktiverer gressklipperen.

9 Spærrearm

Spærrearmen holder batteriet på plass i batterirommet.

10 Batterirom

Batteriet befinner seg i batterirommet.

11 Oppsamler

Oppsamleren fanger opp det klippede gresset.

12 Hendel

Hendelen brukes til å stille inn klippehøyden.

13 Nivåindikator

Nivåindikatoren viser påfyllingsnivået i oppsamleren.

14 Batteri

Batteriet forsyner gressklipperen med strøm.

15 Lysdioder

Lysdiodene viser batteriets ladetilstand samt eventuelle feil.

16 Trykknapp

Trykknappen aktiverer lysdiodene på batteriet.

Merkeplate med maskinnummer**3.2 Symboler**

Symbolene kan være plassert på gressklipperen og batteriet, og betyr følgende:

 Dette symbolet angir sikringsnøkkelen.

 Dette symbolet angir nøkkelåpningen.

 Dette symbolet angir vekten av gressklipperen.

 1 lysdiode lyser rødt. Batteriet er for varmt eller for kaldt.

 4 lysdioder blinker rødt. Det har oppstått en feil på eller et problem med batteriet.

 **LWA** Garantert lydeffektnivå iht. 2000/14/EC i dB(A) for å gjøre det mulig å sammenligne lydutslippene til ulike produkter.

 Angivelsen ved siden av symbolet viser til energiinnholdet i batteriet ifølge spesifikasjonen fra celleprodusenten. Energiinnholdet som er tilgjengelig under bruk, er lavere.

 Ikke kast produktet sammen med vanlig husholdningsavfall.



Koble inn og koble ut knivene.

4 Sikkerhetsforskrifter**4.1 Advarselsymboler**

Advarselsymbolene på gressklipperen eller batteriet betyr følgende:



Følg alle sikkerhetsanvisninger og forholdsregler.



Det er viktig at du leser, forstår og tar vare på bruksanvisningen.



Vær oppmerksom på ting som slynges ut – hold avstand og hold uvedkommende unna.



Ikke berør kniven mens den roterer.



Ta ut batteriet ved avbrudd i arbeidet, før transport, oppbevaring, vedlikehold eller reparasjon.



Beskytt gressklipperen mot regn og fuktighet.



Ta ut sikringsnøkkelen hvis det skal tas pause i arbeidet samt før transport, oppbevaring, vedlikehold eller reparasjon.



Overhold sikkerhetsavstanden.



Beskytt batteriet mot varme og ild.



Ikke bløtlegg eller utsett batteriet for regn og fuktighet.



Overhold tillatt temperaturområde for batteriet.

4.2 Forskriftsmessig bruk

Gressklipperen STIHL RMA 235 er ment å skulle brukes til klipping av tørt gress.

Gressklipperen forsynes med strøm fra et STIHL AK-batteri.

▲ ADVARSEL

- Batterier som STIHL ikke har godkjent for bruk med gressklipperen, kan forårsake brann og eksplosjon. Det kan oppstå alvorlige eller livstruende personskader i tillegg til materielle skader.
 - ▶ Bruk gressklipperen med et STIHL AK-batteri.
- Ved ikke-forskriftsmessig bruk av gressklipperen eller batteriet kan det oppstå alvorlige eller livstruende personskader i tillegg til materielle skader.
 - ▶ Bruk gressklipperen og batteriet slik det beskrives i denne bruksanvisningen.

4.3 Krav til brukeren

▲ ADVARSEL

- Brukere uten opplæring vil ikke være i stand til å identifisere eller vurdere farer knyttet til gressklipperen og batteriet. Brukeren eller andre personer kan få alvorlige eller livstruende skader.



- ▶ Det er viktig at du leser, forstår og tar vare på bruksanvisningen.

- ▶ Hvis gressklipperen eller batteriet skal overlates til noen annen: La bruksanvisningen følge med.
- ▶ Forsikre deg om at brukeren innfrir følgende krav:
 - Brukeren er uthvilt.
 - Brukeren er fysisk, sensorisk og psykisk i stand til å betjene og arbeide med gressklipperen og batteriet. Brukere med nedsatt fysisk, sensorisk eller psykisk funksjonsevne skal kun bruke maskinen under tilsyn eller etter anvisning fra en ansvarlig person.
 - Brukeren er i stand til å identifisere og vurdere farer knyttet til gressklipperen og batteriet.
 - Brukeren er bevisst på at han/hun selv er ansvarlig ved ulykker og skader.
 - Brukeren er myndig eller får yrkesopplæring under tilsyn iht. nasjonale bestemmelser.

- Brukeren har fått opplæring fra en STIHL forhandler eller fagkyndig før han/hun tar i bruk gressklipperen for første gang.
- Brukeren er ikke påvirket av alkohol, legemidler eller narkotiske stoff.
- ▶ Hvis noe er uklart: Kontakt en STIHL forhandler.

4.4 Bekledning og utstyr

▲ ADVARSEL

- Under arbeidet kan gjenstander bli slynget opp med høy hastighet. Brukeren risikerer å bli skadet.
 - ▶ Ha på deg en langbukse av motstandsdyktig materiale.
- Det kan bli virvlet opp støv under arbeidet. Støv som pustes inn, kan være helseskadelig og utløse allergiske reaksjoner.
 - ▶ Hvis det virvles opp støv: Ha på deg støvmaske.
- Uegnet bekledning kan hekte seg i trær, busker eller selve gressklipperen. Brukere som ikke benytter egnet bekledning, kan få alvorlige skader.
 - ▶ Ha på deg tettsittende klær.
 - ▶ Ikke ha på deg skjerf eller smykker.
- Under rengjøring, vedlikehold eller transport kan brukeren komme i kontakt med kniven. Brukeren risikerer å bli skadet.
 - ▶ Bruk arbeidshansker av motstandsdyktig materiale.
- Uegnet skotøy kan gjøre at brukeren gli. Brukeren risikerer å bli skadet.
 - ▶ Bruk kraftige, heldekkende sko med såler som har god gripeevne.
- Når kniven slipes, kan det bli slynget ut materialpartikler. Brukeren risikerer å bli skadet.
 - ▶ Bruk tettsittende beskyttelsesbriller. Egnede beskyttelsesbriller er testet og merket iht. standarden EN 166 eller nasjonale forskrifter, og fås kjøpt i butikk.
 - ▶ Bruk arbeidshansker av motstandsdyktig materiale.

4.5 Arbeidsområde og omgivelsen

4.5.1 Gressklippere

▲ ADVARSEL

- Barn, dyr og personer som tilfeldigvis befinner seg i nærheten, vil ikke være oppmerksomme på eller kunne vurdere farene knyttet til gressklipperen og gjenstander som kan bli slynget opp. Barn, dyr og tilfeldige personer i nærhe-

ten kan få alvorlige skader, og det er risiko for materialskader.



- ▶ Pass på at ingen andre (verken personer eller dyr) oppholder seg i arbeidsområdet.

- ▶ Hold avstand til gjenstander.
- ▶ Ikke la gressklipperen stå uten tilsyn.
- ▶ Sørg for at barn ikke kan leke med gressklipperen.
- Gressklipperen er ikke vanntett. Ved bruk i regnvær eller når det er vått ute kan det oppstå elektrisk støt. Både brukeren og gressklipperen kan bli skadet.
 - ▶ Ikke bruk maskinen i regnvær eller når det er vått ute.
 - ▶ Ikke klipp vått gress.
- Elektriske komponenter på gressklipperen kan avgir gnister. I lettantennelige eller eksplosjonsfarlige omgivelser kan gnister føre til brann og eksplosjoner. Det kan oppstå alvorlige eller livstruende personskafer i tillegg til materielle skader.
 - ▶ Ikke arbeid i lettantennelige eller eksplosjonsfarlige omgivelser.

4.5.2 Batteri

▲ ADVARSEL

- Personer som ikke deltar, barn og dyr kan ikke gjenkjenne eller bedømme farene med batteriet. Personer som ikke deltar, barn og dyr kan bli alvorlig skadet.
 - ▶ Personer som ikke deltar, barn og dyr må holdes unna.
 - ▶ Ikke la batteriet være uten oppsyn.
 - ▶ Sikre at barn ikke kan leke med batteriet.
- Batteriet er ikke beskyttet mot alle miljøpåvirkningene. Dersom batteriet utsettes for bestemte miljøpåvirkninger, kan det ta fyr eller eksplodere. Personer kan bli alvorlig skadet og materielle skader kan oppstå.



- ▶ Batteriet må beskyttes mot varme og ild.
- ▶ Batteriet må ikke kastes i ild.



- ▶ Batteriet skal brukes og oppbevares i temperaturområdet mellom -10 °C og +50 °C.



- ▶ Batteriet må beskyttes mot regn og fuktighet, og må ikke dypes i væske.

- ▶ Batteriet må holdes unna metalliske gjenstander.
- ▶ Batteriet må ikke utsettes for høyt trykk.

- ▶ Batteriet må ikke utsettes for mikrobølger.
- ▶ Batteriet må beskyttes mot kjemikalier og salt.

4.6 Sikker tilstand

4.6.1 Gressklipper

Gressklipperen er i sikker stand hvis følgende betingelser er oppfylt:

- Gressklipperen er i uskadet stand.
- Gressklipperen er i ren og tørr stand.
- Betjeningsselementene fungerer og har ikke blitt endret på.
- Kniven er riktig montert.
- Det er montert originalt tilbehør fra STIHL på gressklipperen.
- Tilbehøret er riktig montert.

▲ ADVARSEL

- I ikke-sikker stand kan ikke komponentene lenger fungere riktig, og sikkerhetsanordningene settes ut av drift. Det kan oppstå alvorlige og potensielt livstruende personskafer.
 - ▶ Pass på at du kun arbeider med en uskadet gressklipper.
 - ▶ Hvis gressklipperen er skitten eller våt: Rengjør gressklipperen og la den tørke.
 - ▶ Ikke gjør endringer på gressklipperen.
 - ▶ Hvis betjeningsselementene ikke fungerer: Ikke bruk gressklipperen.
 - ▶ Monter originalt tilbehør fra STIHL på gressklipperen.
 - ▶ Monter kniven slik det beskrives i denne bruksanvisningen.
 - ▶ Monter tilbehør slik det beskrives i denne bruksanvisningen eller i bruksanvisningen for tilbehøret.
 - ▶ Ikke stikk gjenstander inn i åpningene på gressklipperen.
 - ▶ Unngå kontakt og kortslutning mellom nøkkelkontakten og metallgjenstander.
 - ▶ Skift ut slitte eller skadde varselskilt.
 - ▶ Hvis noe er uklart: Kontakt en STIHL forhandler.

4.6.2 Kniv

Kniven er i sikker stand hvis følgende betingelser er oppfylt:

- Kniven og tilleggsdelene er i uskadet stand.
- Kniven er ikke deformert.
- Kniven er riktig montert.
- Kniven er riktig slipt.
- Kniven er uten grader.
- Kniven er riktig avbalansert.
- Kravene til minimum knivtykkelse og -bredde er innfridd,  20.2.

- Slipevinkelen er overholdt,  20.2.

ADVARSEL

- Hvis kniven ikke er i sikker stand, kan deler løsne og bli slynget ut. Det kan oppstå alvorlige personskader.
 - ▶ Arbeid kun med en kniv og tilleggsdeler som er i uskadet stand.
 - ▶ Monter kniven riktig.
 - ▶ Slip kniven riktig.
 - ▶ Hvis kravene til minimum tykkelse og bredde ikke er innfridd: Skift ut kniven.
 - ▶ Få kniven avbalansert hos en STIHL forhandler.
 - ▶ Hvis noe er uklart: Kontakt en STIHL forhandler.

4.6.3 Batteri

Batteriet er i sikker stand når følgende betingelser er oppfylt:

- Batteriet har ingen skader.
- Batteriet er rent og tørt.
- Batteriet virker og er i uendret stand.

ADVARSEL

- Hvis batteriet ikke er i sikker stand, virker det ikke lenger. Det kan oppstå alvorlige personskader.
 - ▶ Arbeid kun med et uskadet og fungerende batteri.
 - ▶ Ikke lad opp et skadet eller defekt batteri.
 - ▶ Hvis batteriet er skittent eller vått: Rengjør batteriet, og la det tørke.
 - ▶ Ikke gjør endringer på batteriet.
 - ▶ Ikke stikk gjenstander inn i åpningene på batteriet.
 - ▶ Unngå kontakt og kortslutning mellom batteriets elektriske kontakter og metallgjenstander.
 - ▶ Ikke åpne batteriet.
 - ▶ Skift ut slitte eller skadde varselskilt.
- Hvis batteriet er skadet, kan det lekke ut væske. Hvis væsken kommer i kontakt med hud eller øyne, kan dette føre til irritasjoner.
 - ▶ Unngå kontakt med væsken.
 - ▶ Hvis væske har kommet på huden: Vask huden med rikelige mengder vann og såpe.
 - ▶ Hvis væske har kommet i øynene: Skyll med rikelige mengder rent vann i minst 15 minutter, og kontakt lege.
- Et skadd eller defekt batteri kan ha uvanlig lukt, avgi røyk eller antenne. Det kan oppstå alvorlige eller livstruende personskader i tillegg til materielle skader.

- ▶ Hvis batteriet lukter uvanlig eller avgir røyk: Ikke bruk batteriet, og hold det unna brennbare stoffer.
- ▶ Hvis batteriet er antent: Forsøk å slukke batteriet med en brannslukker eller vann.

4.7 Arbeide

ADVARSEL

- Under enkelte forhold kan det være at brukeren ikke lenger klarer å jobbe konsentrert. Brukeren kan snuble, falle og få alvorlige skader.
 - ▶ Arbeid rolig og konsentrert.
 - ▶ Ved vanskelige lysforhold og dårlig sikt: Ikke bruk gressklipperen.
 - ▶ Bruk gressklipperen alene.
 - ▶ Vær oppmerksom på eventuelle hindringer.
 - ▶ Ikke vipp gressklipperen.
 - ▶ Sørg for at du alltid står støtt på bakken når du arbeider.
 - ▶ Hvis du blir sliten: Ta en pause fra arbeidet.
 - ▶ Hvis du klipper i en skråning: Klipp på tvers i skråningen.
 - ▶ Ikke klipp i bratte skråninger.
- Brukeren kan få kuttskader fra den roterende kniven. Det er fare for alvorlige skader.



- ▶ Ikke berør kniven mens den roterer.
- ▶ Hvis kniven blokkeres av en gjenstand: Slå av gressklipperen, trekk ut sikringsnøkkelen og ta ut batteriet. Først når dette er gjort, fjerner du gjenstanden.
- Gressklipperen kan generere vibrasjon under arbeidet.
 - ▶ Bruk hansker.
 - ▶ Legg inn pauser.
 - ▶ Ved mistanke om en kretsløpsforstyrrelse: Kontakt lege.
- Hvis kniven støter på et fremmedlegeme under arbeidet, kan fremmedlegemet eller deler av det bli skadet eller slynget opp med høy hastighet. Det kan oppstå personskader og materielle skader.
 - ▶ Fjern fremmedlegemer fra arbeidsområdet.
- Kniven fortsetter å rotere en liten stund etter at koblingsbøylen for klipping har blitt sluppet. Det kan oppstå alvorlige personskader.
 - ▶ Vent til kniven ikke lenger roterer.
- Hvis den roterende kniven støter på en hard gjenstand, kan det slå gnister. I lettantennelige omgivelser kan gnister føre til brann. Det kan oppstå alvorlige eller livstruende personskader i tillegg til materielle skader.
 - ▶ Ikke arbeid i lettantennelige omgivelser.

▲ FARE

- Hvis det arbeides nær spenningsførende ledninger, kan kniven komme i kontakt med og skade disse ledningene. Brukeren kan få alvorlige eller livstruende skader.
 - ▶ Unngå å arbeide nær spenningsførende ledninger.
- Hvis det arbeides i tordenvær, kan brukeren bli truffet av lynet. Brukeren kan få alvorlige eller livstruende skader.
 - ▶ Ved tordenvær: Ikke arbeid.

4.8 Transport

4.8.1 Gressklippere

▲ ADVARSEL

- Gressklipperen kan velte eller bevege seg under transport. Det kan oppstå personskader og materielle skader.



- ▶ Trekk ut sikringsnøkkelen.



- ▶ Ta ut batteriet.

- ▶ Sikre gressklipperen med strammestroppe, remmer eller nett, slik at den ikke kan velte eller settes i bevegelse.

4.8.2 Batteri

▲ ADVARSEL

- Batteriet er ikke beskyttet mot alle miljøpåvirkningene. Dersom batteriet utsettes for bestemte miljøpåvirkninger, kan batteriet skades og det kan oppstå materielle skader.
 - ▶ Et skadd batteri skal ikke transporteres.
 - ▶ Transporter batteriet i en elektrisk ikke ledende forpakning.
- Batteriet kan velte eller bevege seg under transporten. Personer kan bli skadet og materielle skader kan oppstå.
 - ▶ Batteriet skal pakkes slik i forpakningen, at det ikke kan bevege seg.
 - ▶ Forpakningen må sikres slik, at den ikke kan bevege seg.

4.9 Oppbevaring

4.9.1 Gressklippere

▲ ADVARSEL

- Barn har ikke kunnskap om og kan ikke vurdere farer knyttet til gressklipperen. Barn kan utsettes for alvorlige personskader.



- ▶ Trekk ut sikringsnøkkelen.



- ▶ Ta ut batteriet.

- ▶ Oppbevar gressklipperen utilgjengelig for barn.

- Metalldele og elektriske kontakter på gressklipperen kan ruste som følge av fuktighet. Gressklipperen kan bli skadet.



- ▶ Trekk ut sikringsnøkkelen.



- ▶ Ta ut batteriet.

- ▶ Oppbevar gressklipperen i ren og tørr stand.

- Hvis sikringsnøkkelen og batteriet er satt inn under oppbevaring, kan kniven bli startet utilsiktet. Det er fare for alvorlige personskader og materielle skader.



- ▶ Trekk ut sikringsnøkkelen.



- ▶ Ta ut batteriet.

4.9.2 Batteri

▲ ADVARSEL

- Barn har ikke kunnskap om og kan ikke vurdere farer knyttet til batteriet. Det kan derfor oppstå alvorlige personskader.
 - ▶ Oppbevar batteriet utilgjengelig for barn.
- Batteriet er ikke beskyttet mot all påvirkning fra omgivelsene. Hvis batteriet utsettes for bestemte påvirkninger fra omgivelsene, kan det bli skadet.
 - ▶ Oppbevar batteriet i ren og tørr stand.
 - ▶ Oppbevar batteriet i et lukket rom.

- ▶ Oppbevar batteriet atskilt fra gressklipperen og laderen.
- ▶ Oppbevar batteriet i en emballasje som ikke leder strøm.
- ▶ Oppbevar batteriet ved temperaturer mellom -10 °C og +50 °C.

4.10 Rengjøre, vedlikeholde og reparere

▲ ADVARSEL

- Hvis sikringsnøkkelen og batteriet ikke er fjernet før rengjøring, vedlikehold eller reparasjon, er det fare for at kniven kan starte utilsiktet. Det er fare for alvorlige personskader og materielle skader.



- ▶ Trekk ut sikringsnøkkelen.



- ▶ Ta ut batteriet.

- Sterke rengjøringsmidler samt rengjøring med vannstråle eller spisse gjenstander kan føre til skader på gressklipperen, kniven og batteriet. Hvis gressklipperen, kniven og batteriet ikke blir riktig rengjort, kan ikke komponentene lenger fungere riktig, og sikkerhetsanordningene settes ut av drift. Det kan oppstå alvorlige personskader.
 - ▶ Rengjør gressklipperen, kniven og batteriet slik det beskrives i denne bruksanvisningen.
- Hvis gressklipperen, kniven eller batteriet ikke blir riktig vedlikeholdt eller reparert, kan ikke komponentene lenger fungere riktig, og sikkerhetsanordningene settes ut av drift. Det kan oppstå alvorlige og potensielt livstruende personskader.
 - ▶ Ikke utfør vedlikeholds- eller reparasjonsarbeider på gressklipperen eller batteriet på egen hånd.
 - ▶ Hvis det må utføres vedlikeholds- eller reparasjonsarbeider på gressklipperen eller batteriet: Kontakt en STIHL forhandler.
 - ▶ Vedlikehold kniven slik det beskrives i denne bruksanvisningen.
- Brukeren risikerer å skjære seg på skarpe skjærekanten når kniven rengjøres, vedlikeholdes eller repareres. Brukeren risikerer å bli skadet.
 - ▶ Bruk arbeidshansker i robust materiale.
- Kniven kan bli svært varm under sliping. Brukeren risikerer å brenne seg.

- ▶ Vent til kniven er avkjølt.
- ▶ Bruk arbeidshansker i robust materiale.

5 Gjøre gressklipperen klar til bruk

5.1 Gjøre gressklipperen klar til bruk

Utfør følgende trinn før hver bruk:

- ▶ Kontroller at følgende komponenter er i sikker stand:
 - Gressklipperen, 4.6.1.
 - Kniven, 4.6.2.
 - Batteri, 4.6.3.
- ▶ Kontroller batteriet, 11.3.
- ▶ Lad batteriet helt opp, 6.1.
- ▶ Rengjør gressklipperen, 16.2.
- ▶ Kontroller kniven, 11.2.
- ▶ Monter styret, 7.1
- ▶ Fell opp styret, 7.2.1.
- ▶ Hvis det klippes og det klippede gresset skal fanges opp med oppsamleren: Fest oppsamleren, 7.3.2.
- ▶ Hvis det klippes og det klippede gresset skal kastes ut bak: Ta av oppsamleren, 7.3.3.
- ▶ Still inn klippehøyden, 12.2.
- ▶ Kontroller betjeningsselementene, 11.1.
- ▶ Hvis trinnene ikke kan gjennomføres: Ikke bruk gressklipperen. Kontakt en STIHL forhandler.

6 Lade batteriet og LEDer

6.1 Lade batteriet

Ladetiden er avhengig av forskjellige innflytelser, f.eks. temperaturen til batteriet eller omgivelsestemperaturen. Den faktiske ladetiden kan avvike fra den angitte ladetiden. Ladetiden er angitt under www.stihl.com/charging-times.

- ▶ Batteriet må lades slik det er beskrevet i bruksanvisningen til ladeapparatet STIHL AL 101, 300, 500.

6.2 Visning av ladetilstanden

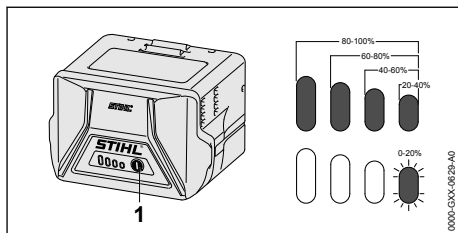

- ▶ Trykk trykknappen (1).
- LEDene lyser i ca. 5 sekunder grønt og viser ladetilstanden.
- ▶ Hvis høyre LED blinker grønt: Lade batteriet.

6.3 Lysdioder på batteriet

Lysdiodene kan vise batteriets ladetilstand eller eventuelle feil. Lysdiodene kan lyse eller blinke grønt eller rødt.

Hvis lysdiodene lyser eller blinker grønt, vises ladetilstanden.

- ▶ Hvis lysdiodene lyser eller blinker rødt: Utbedre feil/problemer, 19.1.

Det har oppstått en feil på eller et problem med gressklipperen eller batteriet.

7 Sette sammen gressklipperen

7.1 Montere styret

- ▶ Slå av gressklipperen, trekk ut sikringsnøkkelen og ta ut batteriet.
- ▶ Plasser gressklipperen på et jevnt underlag.

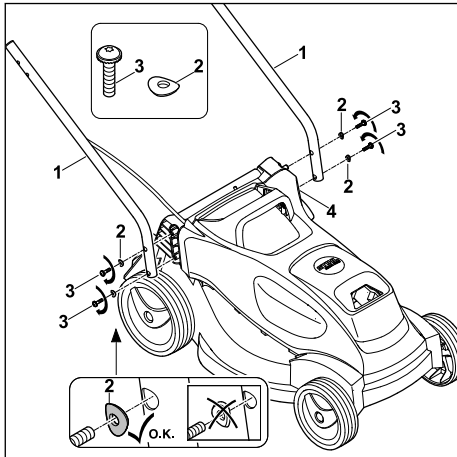

- ▶ Hold styreunderdelene (1) mot gressklipperen slik at hullene flukter.
 - ▶ Skyv skruene (3) og skivene (2) utenfra og inn gjennom hullene på styreunderdelen (1) og gressklipperen (4), skru dem inn og stram dem med 3 Nm.
- Begge styreunderdelene (1) er godt festet til gressklipperen (4).

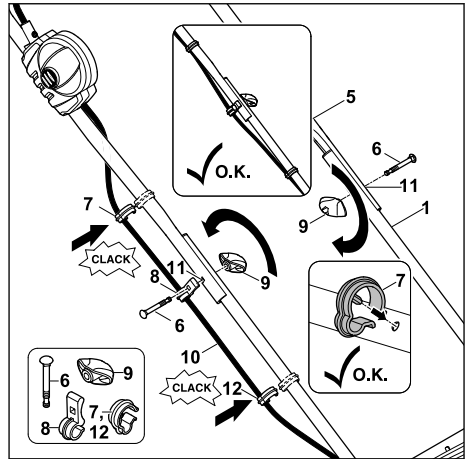

- ▶ Hold styreoverdelen (5) mot styreunderdelene (1) slik at hullene flukter.
- ▶ Legg ledningen (10) i ledningsklipset (8).
- ▶ På den siden der kablen er, skyver du skruen (6) utenfra og inn gjennom hullene (11) i ledningsklipset (8), styreoverdelen (5) og styreunderdelen (1).
- ▶ På den andre siden skyver du skruen (6) utenfra og inn gjennom hullene (11) i styreoverdelen (5) og styreunderdelen (1).
- ▶ Sett skruknappen (9) på begge sider på skruene (6) og skru dem inn. Styreoverdelen (5) er godt festet til styreunderdelene (1).
- ▶ Legg ledningen i ledningsklipset (7).
- ▶ Trykk ledningsklipset (7) på styreoverdelen (5) og la det gå i inngrep.
- ▶ Trykk ledningsklipset (12) på styreunderdelen (1) og la det gå i inngrep.

Styret må ikke demonteres igjen.

7.2 Felle opp og felle sammen styret

7.2.1 Felle opp styret

- ▶ Slå av gressklipperen, trekk ut sikringsnøkkelen og ta ut batteriet.
- ▶ Plasser gressklipperen på et jevnt underlag.

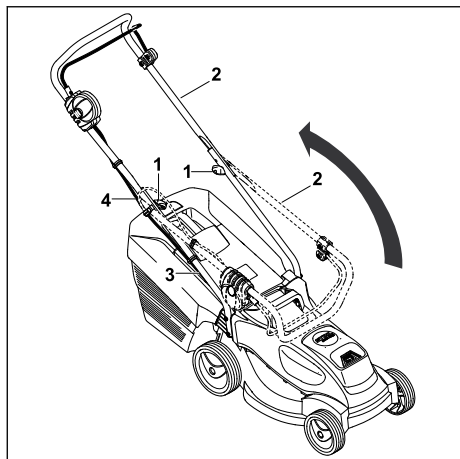

- ▶ Hold i styreoverdelen (2) med én hånd mens du feller den opp. Pass på at ledningen (4) ikke skades.
 - ▶ Skru fast dreiehåndtakene (1).
- Styret (2) er godt festet til gressklipperen. Styreoverdelen (2) er godt festet til styreunderdelen (3).

7.2.2 Felle sammen styret

Styret kan felles sammen for å spare plass ved transport eller oppbevaring.

- ▶ Slå av gressklipperen, trekk ut sikringsnøkkelen og ta ut batteriet.
- ▶ Plasser gressklipperen på et jevnt underlag.

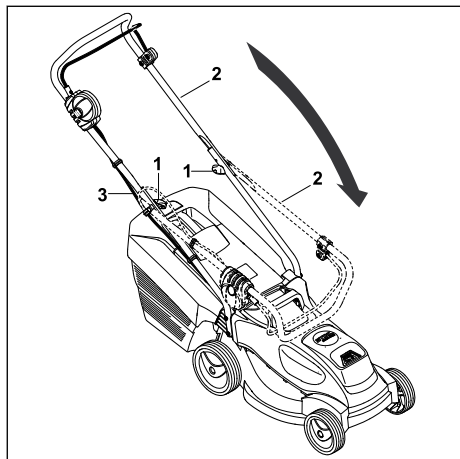

- ▶ Løsne dreiehåndtakene (1) til de roterer fritt.
- ▶ Fell styreoverdelen (2) forover, og pass på at ledningen (3) ikke skades.

7.3 Sette sammen, hekte på og hekte av oppsamleren

7.3.1 Sette sammen oppsamleren

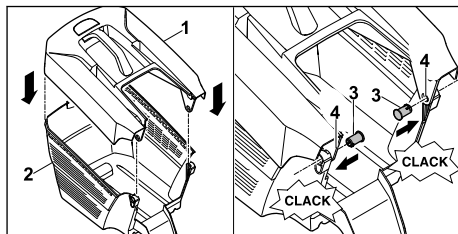

- ▶ Sett oppsamleroverdelen (1) på oppsamlerunderdelen (2).
- ▶ Trykk boltene (3) innenfra gjennom åpningene (4).
- ▶ Trykk ned oppsamleroverdelen (1). Oppsamleroverdelen klikker på plass.

7.3.2 Feste oppsamleren

- ▶ Slå av gressklipperen
- ▶ Plasser gressklipperen på et jevnt underlag.

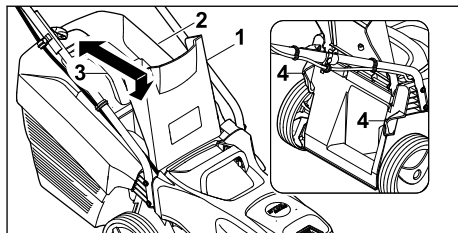

- ▶ Åpne utkastdekselet (1) og hold det oppe.
- ▶ Hold i håndtaket (3) på oppsamleren (2) og hekt krokene i festene (4).
- ▶ Legg bak utkastdekselet (1) på oppsamleren (2).

7.3.3 Ta av oppsamleren

- ▶ Slå av gressklipperen.
- ▶ Sett gressklipperen på et jevnt underlag.
- ▶ Åpne utkastdekselet, og hold det oppe.
- ▶ Hold i håndtaket på oppsamleren for å ta den av oppover.
- ▶ Lukk utkastdekselet.

8 Sette inn og ta ut batteriet

8.1 Sette inn batteriet

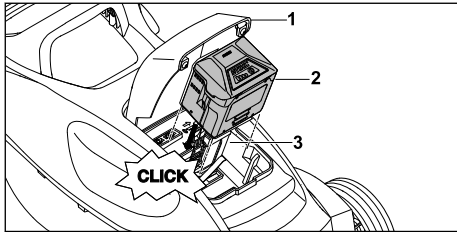

- ▶ Sett gressklipperen på et jevnt underlag.
 - ▶ Åpne dekselet (1) til det stopper, og hold det der.
 - ▶ Trykk batteriet (2) så langt det går inn i batterirommet (3).
- Batteriet (2) klikker på plass og er låst.
- ▶ Lukk dekselet (1).

8.2 Ta ut batteriet

- ▶ Sett gressklipperen på et jevnt underlag.
- ▶ Åpne dekselet (1) til det stopper, og hold det der.

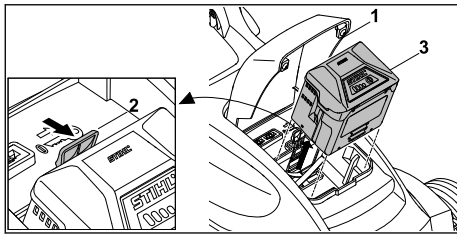

- ▶ Trykk ned sperrearmen (2). Batteriet (3) er låst opp.
- ▶ Ta ut batteriet (3).
- ▶ Lukk dekselet (1).

9 Sette inn og trekke ut sikringsnøkkelen

9.1 Sette inn sikringsnøkkelen

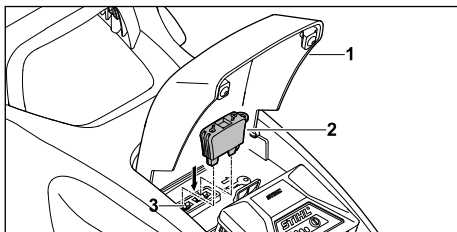

- ▶ Åpne dekselet (1) til det stopper, og hold det der.

- ▶ Sett sikringsnøkkelen (2) i nøkkelåpningen (3).
- ▶ Lukk dekselet (1).

9.2 Trekke ut sikringsnøkkelen

- ▶ Åpne dekselet til det stopper, og hold det der.
- ▶ Trekk ut sikringsnøkkelen.
- ▶ Lukk dekselet.
- ▶ Oppbevar sikringsnøkkelen utilgjengelig for barn.

10 Slå på og av gressklipperen

10.1 Koble inn og koble ut kniven

10.1.1 Koble inn kniven

- ▶ Sett gressklipperen på et jevnt underlag.

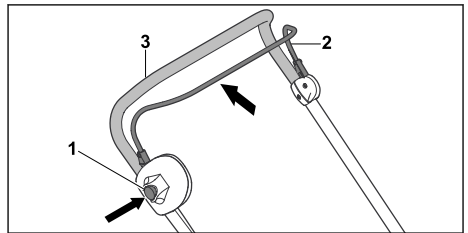

- ▶ Trykk og hold inne sperreknappen (1) med høyre hånd.
- ▶ Bruk venstre hånd til å trekke koblingsbøylen for klipping (2) helt mot styret (3). Hold bøylen slik at du har tommelen rundt styret (3). Kniven roterer.
- ▶ Slipp opp sperreknappen (1).
- ▶ Hold i styret (3) og koblingsbøylen for klipping (2) med høyre hånd, slik at du har tommelen rundt styret (3).

10.1.2 Slå av kniven

- ▶ Slipp opp koblingsbøylen for klipping.
- ▶ Vent til kniven ikke lenger roterer.
- ▶ Hvis kniven fortsetter å rotere: Trekk ut sikringsnøkkelen, ta ut batteriet og kontakt en STIHL forhandler. Gressklipperen er defekt.

11 Kontrollere gressklipperen og batteriet

11.1 Kontrollere betjeningselementene

Sperreknapp og koblingsbøyle

- ▶ Trekk ut sikringsnøkkelen.
- ▶ Ta ut batteriet.
- ▶ Trykk og slipp sperreknappen.

- ▶ Trekk koblingsbøylen helt mot styret, og slipp den igjen.
- ▶ Hvis spørreknappen eller koblingsbøylen går tregt eller ikke spretter tilbake til utgangsposisjonen: Ikke bruk gressklipperen. Kontakt en STIHL forhandler. Spørreknappen eller koblingsbøylen er defekt.



Koble inn kniven

- ▶ Sett inn sikringsnøkkelen.
- ▶ Sett inn batteriet.
- ▶ Trykk og hold inne spørreknappen med høyre hånd.
- ▶ Bruk venstre hånd til å trekke koblingsbøylen helt mot styret. Hold bøylen slik at du har tommelen rundt styret. Kniven roterer.
- ▶ Hvis 3 lysdioder blinker rødt: Trekk ut sikringsnøkkelen, ta ut batteriet og kontakt en STIHL forhandler. Det har oppstått en feil på eller et problem med gressklipperen.
- ▶ Slipp opp spørreknappen og koblingsbøylen. Etter en kort stund slutter kniven å rotere.
- ▶ Hvis kniven fortsetter å rotere: Trekk ut sikringsnøkkelen, ta ut batteriet og kontakt en STIHL forhandler. Gressklipperen er defekt.

11.2 Kontrollere kniven

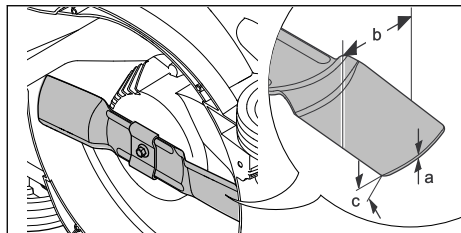
- ▶ Slå av gressklipperen, trekk ut sikringsnøkkelen og ta ut batteriet.
- ▶ Vipp gressklipperen over på siden og legg den ned,  16.1.



- ▶ Mål følgende:
 - Tykkelse a
 - Bredde b
 - Slipevinkel c
- ▶ Hvis kravene til minimum tykkelse og bredde ikke er innfridd: Skift ut kniven,  20.2.
- ▶ Hvis slipevinkelen ikke er overholdt: Slip knivene,  20.2.
- ▶ Hvis noe er uklart: Kontakt en STIHL forhandler.

11.3 Kontroller batteriet

- ▶ Trykk trykknappen på batteriet. LEDene lyser eller blinker.
- ▶ Hvis LEDene ikke lyser eller blinker: Ikke bruk batteriet og oppsøk en STIHL fagforhandler. Det er en feil i batteriet.

12 Arbeide med gressklipperen

12.1 Holde i og føre gressklipperen

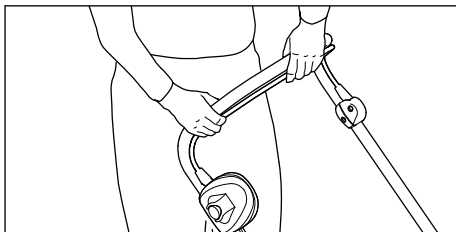

- ▶ Hold i styret med begge hender slik at du har tommelen rundt styret.

12.2 Stille inn klippehøyden

5 forskjellige klippehøyder kan stilles inn:

- 25 mm = posisjon 1
- 35 mm = posisjon 2
- 45 mm = posisjon 3
- 50 mm = posisjon 4
- 60 mm = posisjon 5

Posisjonene er angitt på gressklipperen.

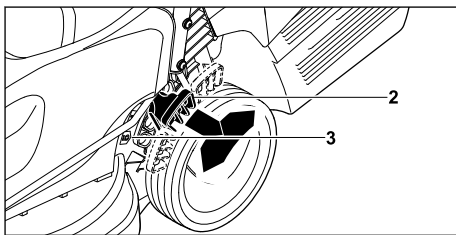

- ▶ Hold i gressklipperen etter håndtaket.
- ▶ Trykk hendelen (2) utover og hold den der.
- ▶ Sett gressklipperen i ønsket posisjon ved å løfte og senke den. Du kan se den aktuelle klippehøyden på klippehøydeindikatoren (3).
- ▶ Slipp hendelen (2). Gressklipperen går i inngrep.

12.3 Klipping



- Skyv gressklipperen sakte og kontrollert forover.

12.4 ECO-modus

Den batteridrevne STIHL gressklipperen registrerer de aktuelle arbeidsforholdene og justerer turtallet for kniven automatisk.

Dette kan forlenge batteriets driftstid.

12.5 Tømme oppsamleren

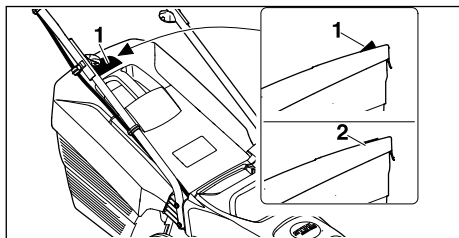

Luftstrømmen fra kniven hever nivåindikatorens (1). Når oppsamleren er full, stanser luftstrømmen. Hvis luftstrømmen er for lav, går nivåindikatorens (2) tilbake til hviletilstand. Det er et tegn på at oppsamleren må tømmes.

Nivåindikatorens er mest nøyaktig ved optimal luftstrøm. Ytre faktorer som vått, tett eller høyt gress, lave klippehøyder, forurensning eller lignende kan påvirke luftstrømmen og nivåindikatorens funksjon.

- Hvis nivåindikatorens faller tilbake til hviletilstand: Tøm oppsamleren.
- Slå av gressklipperen.
- Ta av oppsamleren.

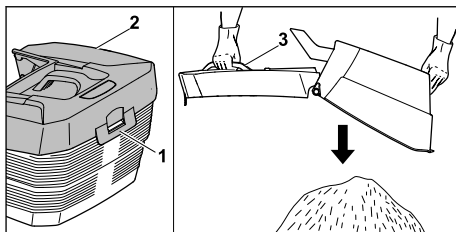

- Åpne låseklaffen (1).
- Vipp opp oppsamleroverdelen (2) etter håndtaket (3), og hold den.
- Hold i nedre håndtak med motsatt hånd.
- Tøm oppsamleren.
- Klapp igjen oppsamlerdekslet.
- Fest oppsamleren.

13 Etter arbeidet

13.1 Etter endt arbeid

- Slå av gressklipperen, trekk ut sikringsnøkkelen og ta ut batteriet.
- Hvis gressklipperen er våt: La gressklipperen tørke.
- Hvis batteriet er vått: La batteriet tørke.
- Rengjør gressklipperen.
- Rengjør batteriet.

14 Transport

14.1 Transportere gressklipperen

- Slå av gressklipperen. Kniven får ikke rotere.
- Trekk ut sikringsnøkkelen og ta ut batteriet.

Skyve gressklipperen

- Skyv gressklipperen sakte og kontrollert forover.

Bære gressklipperen

- Bruk arbeidshansker av motstandsdyktig materiale.

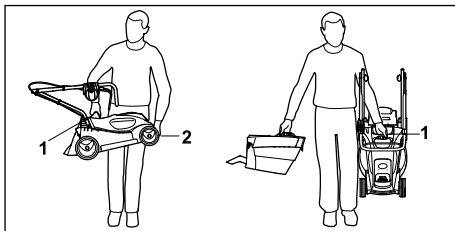

- ▶ Hvis bare gressklipperen bæres:
 - ▶ Fell sammen styret.
 - ▶ Hold i gressklipperen med én hånd på transporthåndtaket (1) og den andre på huset (2).
 - ▶ Løft og bær gressklipperen.
- ▶ Hvis gressklipperen og oppsamleren bæres samtidig:
 - ▶ Hold i gressklipperen med én hånd på transporthåndtaket (1).
 - ▶ Løft gressklipperen og bær den ved siden av deg.

Transport av gressklipper i kjøretøy

- ▶ Gressklipperen må sikres i stående stilling slik at den ikke kan velte eller bevege seg.

14.2 Transportere batteriet

- ▶ Slå av gressklipperen og ta ut batteriet.
- ▶ Kontroller at batteriet er i sikker stand.
- ▶ Pakk batteriet på en måte som innfrir følgende betingelser:
 - Emballasjen leder ikke strøm.
 - Batteriet kan ikke bevege på seg i emballasjen.
- ▶ Emballasjen er sikret slik at den ikke kan bevege på seg.

Batteriet må transporteres i henhold til kravene for transport av farlig gods. Batteriet er klassifisert som UN3480 (litium-ion-batteri), og er testet i henhold til UN-håndboken for testing og kriterier, del III, underavsnitt 38.3.

Transportretningslinjene finnes på www.stihl.com/safety-data-sheets.

15 Oppbevaring

15.1 Oppbevare gressklipperen

- ▶ Slå av gressklipperen, trekk ut sikringsnøkkelen og ta ut batteriet.
- ▶ Oppbevar gressklipperen på en måte som innfrir følgende betingelser:
 - Gressklipperen skal være utilgjengelig for barn.
 - Gressklipperen skal være i ren og tørr stand.
 - Gressklipperen skal ikke kunne velte.
 - Gressklipperen skal ikke kunne rulle av seg selv.

15.2 Oppbevaring av batteriet

STIHL anbefaler å oppbevare batteriet i en lade-tilstand på mellom 40 % og 60 % (2 lysdioder lyser grønt).

- ▶ Oppbevar batteriet på en måte som innfrir følgende betingelser:
 - Batteriet oppbevares utilgjengelig for barn.
 - Batteriet er rent og tørt.
 - Batteriet oppbevares i et lukket rom.
 - Batteriet oppbevares atskilt fra gressklipperen og laderen.
 - Batteriet oppbevares i en emballasje som ikke leder strøm.
 - Batteriet oppbevares ved temperaturer mellom -10 °C og +50 °C.

16 Rengjøring

16.1 Sette gressklipperen i rengjøringsstilling

- ▶ Slå av gressklipperen, trekk ut sikringsnøkkelen og ta ut batteriet.
- ▶ Sett gressklipperen på et jevnt underlag.
- ▶ Ta av oppsamleren.

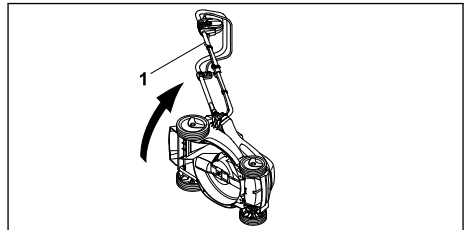

- ▶ Hold i gressklipperen etter styret (1) mens du vipper den over på siden og legger den ned.

16.2 Rengjøring av gressklipperen

- ▶ Slå av gressklipperen, trekk ut sikringsnøkkelen og ta ut batteriet.
- ▶ Rengjør gressklipperen med en fuktig klut.
- ▶ Rengjør utkastkanalen med en myk børste eller en fuktig klut.
- ▶ Fjern fremmedlegemer fra batterirommet og rengjør med en fuktig klut.
- ▶ Rengjør kontaktene i batterirommet med en pensel eller en myk børste.

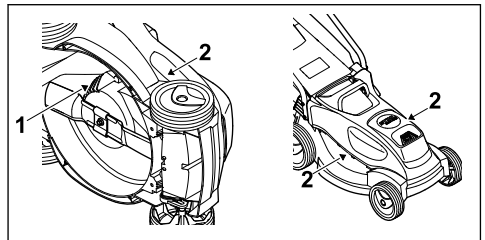

- ▶ Rengjør ventilasjonssporene (1), (2) med en børste.
- ▶ Sett opp gressklipperen.

- ▶ Rengjør kniven og området rundt med en tre-pinne, myk børste eller fuktig klut.

16.3 Rengjøre batteriet

- ▶ Rengjør batteriet med en fuktig klut.

17 Vedlikeholde

17.1 Demontere og montere kniven

17.1.1 Demontere kniven

- ▶ Slå av gressklipperen, trekk ut sikringsnøkkelen og ta ut batteriet.
- ▶ Vipp gressklipperen over på siden og legg den ned.

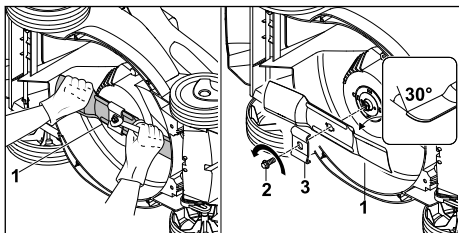

- ▶ Hold i kniven (1) med én hånd.
- ▶ Skru løs skruen (2) i pilretningen og ta den av sammen med medbringeren (3).
- ▶ Fjern kniven (1).
- ▶ Kast skruen (2) og medbringeren (4). Bruk en ny skrue og en ny medbringer når du monterer kniven (1) igjen.

17.1.2 Montere kniven

- ▶ Slå av gressklipperen, trekk ut sikringsnøkkelen og ta ut batteriet.
- ▶ Vipp gressklipperen over på siden og legg den ned.

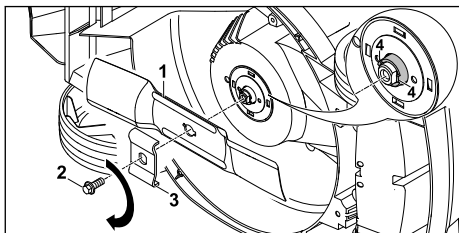

19 Utbedre feil

19.1 Utbedre feil/problemer på gressklipperen eller batteriet

Feil/problem	Lysdioder på batteriet	Årsak	Tiltak
Gressklipperen er slått på, men går ikke.	1 lysdiode blinker grønt.	Batteriets ladetilstand er for lav.	▶ Lad opp batteriet.

- ▶ Rengjør anleggsflaten til knivhylsen.
- ▶ Sett klippeknaven (1) på knivhylsen slik at de oppoverbøyde vingene vender opp.
- ▶ Plasser føringsstiftene (4) på knivhylsen i utsparingene på klippeknaven.
- ▶ Hold klippeknaven (1) med én hånd, og sett på den nye medbringeren (3).
- ▶ Smør gjengelås Loctite 243 på den nye skruen (2).
- ▶ Skru inn skruen (2), og trekk til med 20 Nm.

17.2 Slipe og avbalansere kniven

Det skal mye øvelse til for å slipe og avbalansere kniven riktig.

STIHL anbefaler at du får kniven slipt og avbalansert hos en STIHL forhandler.

! ADVARSEL

- Skjærekantene på kniven er skarpe. Brukeren risikerer å skjære seg.
 - ▶ Bruk arbeidshansker av motstandsdyktig materiale.

- ▶ Slå av gressklipperen, trekk ut sikringsnøkkelen og ta ut batteriet.
- ▶ Sett opp gressklipperen.
- ▶ Demonter kniven.
- ▶ Slip kniven. Pass på slipevinkelen og avkjøl kniven, 20.2. Ikke la kniven bli blå under sliping.
- ▶ Monter kniven.
- ▶ Hvis noe er uklart: Kontakt en STIHL forhandler.

18 Reparere

18.1 Reparere gressklipperen

Brukeren skal ikke reparere gressklipperen og kniven selv.

- ▶ Hvis gressklipperen eller kniven er skadet: Ikke bruk gressklipperen eller kniven. Kontakt en STIHL forhandler.
- ▶ Hvis et varselskilt har blitt uleselig eller skadet: Få varselskiltet byttet ut hos en STIHL forhandler.

Feil/problem	Lysdioder på batteriet	Årsak	Tiltak
	1 lysdiode lyser rødt.	Batteriet er for varmt eller for kaldt.	<ul style="list-style-type: none"> ▶ Trekk ut sikringsnøkkelen. ▶ Ta ut batteriet. ▶ Varm opp eller kjøøl ned batteriet.
	3 lysdioder blinker rødt.	Det har oppstått en feil på eller et problem med gressklipperen.	<ul style="list-style-type: none"> ▶ Trekk ut sikringsnøkkelen. ▶ Ta ut batteriet. ▶ Rengjør kontaktene i batterirommet. ▶ Sett inn batteriet. ▶ Slå på gressklipperen. ▶ Hvis 3 lysdioder fortsatt blinker rødt: Ikke bruk gressklipperen. Kontakt en STIHL forhandler.
	3 lysdioder lyser rødt.	Gressklipperen er for varm.	<ul style="list-style-type: none"> ▶ Trekk ut sikringsnøkkelen. ▶ Ta ut batteriet. ▶ Avkjøl gressklipperen.
	4 lysdioder blinker rødt.	Det har oppstått en feil på eller et problem med batteriet.	<ul style="list-style-type: none"> ▶ Ta ut og sett inn igjen batteriet. ▶ Slå på gressklipperen. ▶ Hvis 4 lysdioder fortsatt blinker rødt: Ikke bruk batteriet. Kontakt en STIHL forhandler.
		Den elektriske forbindelsen mellom gressklipperen og batteriet er brutt.	<ul style="list-style-type: none"> ▶ Trekk ut sikringsnøkkelen. ▶ Ta ut batteriet. ▶ Rengjør kontaktene i batterirommet. ▶ Sett inn sikringsnøkkelen. ▶ Sett inn batteriet.
		Gressklipperen eller batteriet er fuktig.	<ul style="list-style-type: none"> ▶ Trekk ut sikringsnøkkelen. ▶ Ta ut batteriet. ▶ Rengjør gressklipperen. ▶ La gressklipperen eller batteriet tørke.
		Kniven har for stor motstand.	<ul style="list-style-type: none"> ▶ Still inn større klippehøyde. ▶ Start gressklipperen i lavere gress.
		Området rundt kniven er tilstoppet.	<ul style="list-style-type: none"> ▶ Rengjør gressklipperen.
Gressklipperen slår seg av under drift.	3 lysdioder lyser rødt.	Gressklipperen er for varm.	<ul style="list-style-type: none"> ▶ Trekk ut sikringsnøkkelen. ▶ Ta ut batteriet. ▶ Avkjøl gressklipperen. ▶ Rengjør gressklipperen. ▶ Ikke start gressklipperen gjentatte ganger i løpet av kort tid. ▶ Still inn større klippehøyde. ▶ Klipp lavere gress.
		Kniven er blokkert.	<ul style="list-style-type: none"> ▶ Trekk ut sikringsnøkkelen. ▶ Ta ut batteriet. ▶ Rengjør gressklipperen.
		Det har oppstått en elektrisk feil / et elektrisk problem.	<ul style="list-style-type: none"> ▶ Ta ut og sett inn igjen batteriet. ▶ Slå på gressklipperen.
Gressklipperen vibrerer kraftig under drift.		Skruen på kniven er løs.	<ul style="list-style-type: none"> ▶ Stram skruen godt.
		Kniven er ikke riktig avbalansert.	<ul style="list-style-type: none"> ▶ Slip og avbalanser kniven.
Arbeidstiden til gressklipperen er for kort.		Batteriet er ikke helt oppladet.	<ul style="list-style-type: none"> ▶ Lad batteriet helt opp.

Feil/problem	Lysdioder på batteriet	Årsak	Tiltak
		Batteriet har overskredet sin maksimale levetid.	► Skift ut batteriet.
		Området rundt kniven er tilstoppet.	► Rengjør gressklipperen.
		Kniven er sløv eller slitt.	► Slip og avbalanser kniven.
		Kniven har for stor motstand.	► Still inn større klippehøyde. ► Klipp lavere gress.
Batteriet kiler seg i batterirommet når det settes inn.		Føringene eller de elektriske kontaktene i batterirommet er tilsusset.	► Rengjør gressklipperen.
Ladingen starter ikke når batteriet er satt inn i laderen.	1 lysdiode lyser rødt.	Batteriet er for varmt eller for kaldt.	► La batteriet bli stående i laderen. Ladingen starter automatisk så snart tillatt temperaturområde er nådd.
Gresset er ujevnt klipt eller plenen er gul.		Kniven er sløv eller slitt.	► Slip og avbalanser kniven.
		Kniven har for stor motstand.	► Still inn større klippehøyde. ► Klipp lavere gress.

20 Tekniske data

20.1 Gressklipper STIHL RMA 235.0

- Tillatt batteri: STIHL AK
- Vekt uten batteri: 14 kg
- Maksimalt innhold i oppsamleren: 30 l
- Klippebredde: 33 cm
- Turtall: 3400 o/min.
- Turtall i ECO-modus: 2900 o/min.

Du kan lese mer om driftstiden på www.stihl.com/battery-life.

20.2 Kniv

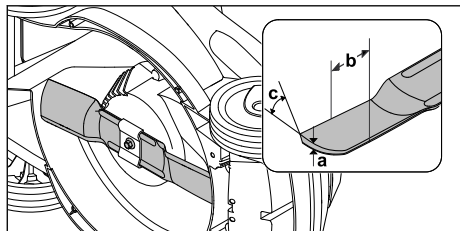

- Minste tykkelse a: 1,6 mm
- Minste bredde b: 56 mm
- Slipevinkel c: 30°

20.3 Batteri STIHL AK

- Batteriteknologi: Litium-ioner
- Spenning: 36 V

- Kapasitet i Ah: se typeskilt
- Energiinnhold i Wh: se typeskilt
- Vekt i kg: se typeskilt
- Tillatt temperaturområde for bruk og oppbevaring: - 10 °C til + 50 °C

20.4 Lyd- og vibrasjonsverdier

K-verdien for lydtrykknivået er 2 dB(A). K-verdien for lydeffektnivået er 1,5 dB(A). K-verdien for vibrasjonsverdien er 0,9 m/s².

- Målt lydtrykknivå L_{pA} iht. EN 60335-2-77: 76 dB(A)
- Garantert lydeffektnivå L_{WAq} iht. 2000/14/EC / S.I. 2001/1701: 89 dB(A)
- Vibrasjonsverdi a_{hv} iht. EN 60335-2-77, Styre: 1,8 m/s²

De angitte vibrasjonsverdiene er målt med en standardisert testmetode og kan brukes til å sammenligne elektrisk utstyr. De faktiske vibrasjonsverdiene kan avvike fra de angitte verdiene avhengig av type bruk. De angitte vibrasjonsverdiene kan brukes til å gjøre en innledende vurdering av vibrasjonsbelastningen. Den faktiske vibrasjonsbelastningen må vurderes. Tidsperiodene når det elektriske utstyret er slått av eller er slått på, men kjører uten belastning, kan her tas med i beregningen.

Du kan lese mer om hvordan arbeidsgiverfor-skrift 2002/44/EC Vibrasjon og S.I. 2005/1093 innfris på www.stihl.com/vib

20.5 REACH

REACH betegner en EF-forordning for registrering, vurdering og godkjenning av kjemikalier.

Informasjon om oppfyllelse av REACH forordningen er angitt under www.stihl.com/reach.

21 Reservedeler og tilbehør

21.1 Reservedeler og tilbehør

STIHL Disse symbolene identifiserer STIHL reservedeler og originalt STIHL tilbehør.

STIHL anbefaler å bruke STIHL reservedeler og originalt STIHL tilbehør.

Reservedeler og tilbehør fra andre produsenter kan ikke vurderes av STIHL med hensyn til pålitelighet, sikkerhet og egnethet til tross for løpende markedsobservasjon og STIHL kan ikke garantere for deres bruk.

Originale STIHL reservedeler og originalt STIHL tilbehør fås kjøpt hos en STIHL fagforhandler.

21.2 Viktige reservedeler

- Kniv: 6311 702 0110
- Knivskruer: 9018 321 1800
- Medbringer: 6311 702 0600

22 Kassering

22.1 Kassere gressklipperen

Kontakt en STIHL forhandler for mer informasjon om kassering.

- ▶ Gressklipperen, knivene, tilbehør og emballasje må kasseres på en forskriftsmessig og miljøvennlig måte.

23 EU-samsvarserklæring

23.1 Gressklipper STIHL RMA 235.0

STIHL Tirol GmbH
Hans Peter Stihl-Straße 5
6336 Langkampfen

Østerrike

bekrefter som eneansvarlig at maskinen

- Modell: Batteridrevet gressklipper
- Merke: STIHL
- Type: RMA 235.0
- Klippebredde: 33 cm
- Serieidentifikasjon: 6311

oppfyller de relevante bestemmelsene i direktiv 2000/14/EC, 2006/42/EC, 2014/30/EU og 2011/65/EU og er utviklet og produsert i samsvar med de versjonene av følgende standarder som var gyldige på produksjonsdatoen: EN 60335-1, EN 60335-2-77, EN 55014-1, EN 55014-2.

Medvirkende oppnevnt instans:
TÜV Rheinland LGA Products GmbH
Tillystraße 2
90431 Nürnberg, DE

Det garanterte lydeffektnivået er målt i henhold til direktiv 2000/14/EC, vedlegg VIII.

- Målt lydeffektnivå: 87,9 dB(A)
- Garantert lydeffektnivå: 89 dB(A)

Den tekniske dokumentasjonen oppbevares hos STIHL Tirol GmbH.

Produksjonsår og maskinnummer er angitt på gressklipperen.

Langkampfen, 02.10.2020

STIHL Tirol GmbH

på vegne av 

Matthias Fleischer, leder for forskning og utvikling

på vegne av 

Sven Zimmermann, kvalitetsansvarlig

24 Produsentens samsvarserklæring for UKCA

24.1 Gressklipper STIHL RMA 235.0

STIHL Tirol GmbH
Hans Peter Stihl-Straße 5
6336 Langkampfen

Østerrike

bekrefter som eneansvarlig at maskinen

- Modell: Batteridrevet gressklipper
- Merke: STIHL
- Type: RMA 235.0
- Klippebredde: 33 cm
- Serieidentifikasjon: 6311

oppfyller de relevante bestemmelsene i de britiske direktivene Noise Emission in the Environment by Equipment for use Outdoors Regulations 2001, Supply of Machinery (Safety) Regula-

tions 2008, Electromagnetic Compatibility Regulations 2016 og The Restriction of the Use of Certain Hazardous Substances in Electronic Equipment Regulations 2012, og er utviklet og produsert i samsvar med de versjonene av følgende standarder som var gyldige på produksjonsdatoen: EN 60335-1, EN 60335-2-77, EN 55014-1, EN 55014-2.

Medvirkende oppnevnt instans:

TUV Rheinland UK LTD

1011 Stratford Road

Solihull, B90 4BN

Det garanterte lydeffektnivået er målt i henhold til det britiske direktivet Noise Emission in the Environment by Equipment for use Outdoors Regulations 2001, Schedule 11.

– Målt lydeffektnivå: 87,9 dB(A)

– Garantert lydeffektnivå: 89 dB(A)

Den tekniske dokumentasjonen oppbevares hos STIHL Tirol GmbH.

Produksjonsår og maskinnummer er angitt på gressklipperen.

Langkampfen, 02.11.2021

STIHL Tirol GmbH

på vegne av 

Matthias Fleischer, leder for forskning og utvikling

på vegne av 

Sven Zimmermann, kvalitetsansvarlig

25 Sikkerhetsanvisninger for gressklipperen

25.1 Innledning

I dette kapitlet finner du de generelle sikkerhetsanvisningene for elektrisk drevne gressklippere som står i standarden EN 60335-2-77, vedlegg EE.



ADVARSEL

- **Sett deg inn i alle sikkerhetsanvisningene, instruksjonene, bildene og de tekniske dataene som gjelder denne gressklipperen.** Hvis følgende anvisninger ikke tas til følge, kan det føre til støt, brann og/eller alvorlige personskader. **Ta vare på sikkerhetsanvisningene og instruksjonene for fremtidig bruk.**

25.2 Opplæring

- a) Les bruksanvisningen nøye. Gjør deg kjent med reguleringsdelene og riktig bruk av maskinen.
- b) Aldri la barn eller personer som ikke har lest bruksanvisningen, bruke gressklipperen. Lokale bestemmelser regulerer nedre aldersgrense for bruk av maskinen.
- c) Aldri klipp når det er andre personer, spesielt barn, eller dyr i nærheten.
- d) Husk at det er brukeren av maskinen som er ansvarlig hvis det oppstår ulykker som involverer andre personer eller andres eiendom.

25.3 Forberedelser

- a) Ha alltid på deg kraftige, solide sko og langbukser ved bruk av maskinen. Gå aldri bar- bente eller med sandaler når du bruker maskinen. Unngå løstsittende klær eller klær med hengende snorer eller belter.
- b) Se over området som maskinen skal brukes på, og fjern alle gjenstander som maskinen kan støte på og slynge opp.
- c) Kontroller før bruk at klippeknivene, festeboltene og hele klippeenheten ikke er i slitt eller skadet stand. For å unngå ubalanse får slitte eller skadde klippekniver og festebolter kun skiftes ut som sett. Slitte eller skadde varsel- skilt må skiftes ut.

25.4 Håndtering

- a) Klipp bare i dagslys eller med god kunstig belysning.
- b) Unngå om mulig å bruke maskinen i vått gress.
- c) Pass på at du alltid står stødig i skråninger.
- d) Gå langsomt når du bruker maskinen.
- e) Klipp aldri opp og ned, men på tvers av skråningen.
- f) Vær spesielt forsiktig når du endrer retning i skråninger.

- g) Ikke klipp i svært bratte skråninger.
- h) Vær forsiktig når du snur gressklipperen eller drar den mot deg.
- i) Stopp klippeknaven(e) når gressklipperen må vippes opp for å transporteres over annet underlag enn gress, og når gressklipperen må flyttes til og fra området som skal klippes.
- j) Ikke bruk gressklipperen hvis beskyttelsesinnretninger eller beskyttelsesgitre er skadet, eller uten at beskyttelsesinnretninger som f.eks. deflektorer og/eller oppsamlere er montert.
- k) Vær svært forsiktig og følg anvisningene fra produsenten når du starter eller trykker på startbryteren. Pass på at du står med føttene i god avstand fra klippeknaven(e).
- l) Gressklipperen skal ikke tippes når den startes eller når motoren slås på, med mindre gressklipperen må løftes. Tipp i så fall gressklipperen kun så mye som absolutt nødvendig, og løft den kun fra siden som vender fra brukeren.
- m) Ikke start motoren mens du står foran utkastkanalen.
- n) Pass på at hender og føtter ikke kommer i kontakt med roterende deler. Ikke stå foran utkaståpningen.
- o) Aldri løft eller bær gressklipperen mens motoren er i gang.
- p) Slå av motoren og trekk ut startnøkkelen. Forsikre deg om at alle bevegelige deler har stoppet helt:
 - når du går fra gressklipperen
 - før du fjerner blokkeringer eller tilstoppinger i utkastkanalen
 - før du ser over, rengjør eller utfører arbeider på gressklipperen
 - hvis gressklipperen har kommet borti et fremmedlegeme. Se etter skader på gressklipperen, og få utført eventuelle nødvendige reparasjoner før du tar i bruk igjen gressklipperen.
 Gressklipperen må undersøkes umiddelbart hvis den begynner å vibrere uvanlig kraftig.
 - Se etter skader.
 - Reparer eventuelle skadde deler.
 - Kontroller at alle muttere, bolter og skruer sitter godt.

25.5 Vedlikehold og lagring

- a) Sørg for at alle muttere, bolter og skruer sitter godt, og at maskinen er trygg å jobbe med.

- b) Undersøk med jevne mellomrom om oppsamleren er slitt eller har funksjonsfeil.
- c) Av sikkerhetshensyn skal slitte og skadde deler skiftes ut.
- d) Obs! Hvis maskinen er utstyrt med flere klippeknaver og én av dem beveger seg, kan den dra med seg de andre knivene slik at også disse begynner å gå rundt.
- e) Pass på når du stiller inn maskinen at du ikke får fingre i klem mellom roterende klippeknaver og faste deler på maskinen.
- f) La motoren avkjøles før du parkerer maskinen.
- g) Når du vedlikeholder klippeknavene, må du være oppmerksom på at knivene kan settes i bevegelse selv om spenningskilden er slått av.
- h) Av sikkerhetshensyn skal slitte og skadde deler skiftes ut. Bruk bare originalreservedeler og -tilbehør.

Índice

1	Prefácio.....	118
2	Informações relativas a este manual de instruções.....	119
3	Vista geral.....	119
4	Indicações de segurança	120
5	Colocar o cortador de relva operacional.....	126
6	Carregamento da bateria e LEDs.....	126
7	Armar o cortador de relva.....	126
8	Colocação e remoção da bateria.....	128
9	Inserir e extrair a chave de segurança....	129
10	Ligar e desligar o cortador de relva.....	129
11	Verificar o cortador de relva e a bateria..	129
12	Trabalhar com o cortador de relva.....	130
13	Após o trabalho.....	131
14	Transporte.....	131
15	Armazenamento.....	132
16	Limpeza.....	132
17	Fazer a manutenção.....	133
18	Reparar.....	134
19	Eliminação de avarias.....	134
20	Dados técnicos.....	136
21	Peças de reposição e acessórios.....	136
22	Eliminar.....	137
23	Declaração de conformidade CE.....	137
24	Declaração de conformidade UKCA.....	137
25	Instruções técnicas de segurança sobre o cortador de relva.....	138

1 Prefácio

Estimados clientes,

ficamos muito satisfeitos pelo facto de ter escolhido a STIHL. Desenvolvemos e fabricamos os nossos produtos com a máxima qualidade e de acordo com as necessidades dos nossos clientes. Por isso, os produtos oferecem uma elevada fiabilidade mesmo sob condições de esforço extremo.

Também na assistência a STIHL é uma marca de excelência. O nosso revendedor autorizado garante aconselhamento e formação competente, e um acompanhamento técnico aprofundado.

STIHL apoia explicitamente uma gestão sustentável e responsável dos recursos naturais. Este manual de instruções pretende ajudá-lo a utilizar o seu produto STIHL de forma segura e respeitadora do ambiente durante um longo período de tempo.

Agradecemos a sua confiança e esperamos que aprecie o seu produto STIHL.



Dr. Nikolas Stihl

IMPORTANTE! LER E GUARDAR ANTES DA UTILIZAÇÃO.

2 Informações relativas a este manual de instruções

2.1 Documentos aplicáveis

Este manual de utilização é um manual de instruções original do fabricante de acordo com a Diretiva Comunitária 2006/42/EC.

Aplicam-se as medidas de segurança locais.

► Além do presente manual de utilização, leia, compreenda e guarde os seguintes documentos:

- Instruções de segurança da bateria STIHL AK
- Manual de utilização dos carregadores STIHL AL 101, 300, 500
- Informações de segurança sobre baterias e produtos com bateria integrada STIHL: www.stihl.com/safety-data-sheets

2.2 Identificação das advertências no texto

! PERIGRO

- A indicação chama a atenção para perigos que provocam ferimentos graves ou a morte.
 - As medidas mencionadas podem evitar ferimentos graves ou a morte.

! ATENÇÃO

- A indicação chama a atenção para perigos que **podem** provocar ferimentos graves ou a morte.
 - As medidas mencionadas podem evitar ferimentos graves ou a morte.

AVISO

- A indicação chama a atenção para perigos que podem provocar danos materiais.
 - As medidas mencionadas podem evitar danos materiais.

2.3 Símbolos no texto



Este símbolo faz referência a um capítulo deste manual de instruções.

3 Vista geral

3.1 Cortador de relva e bateria

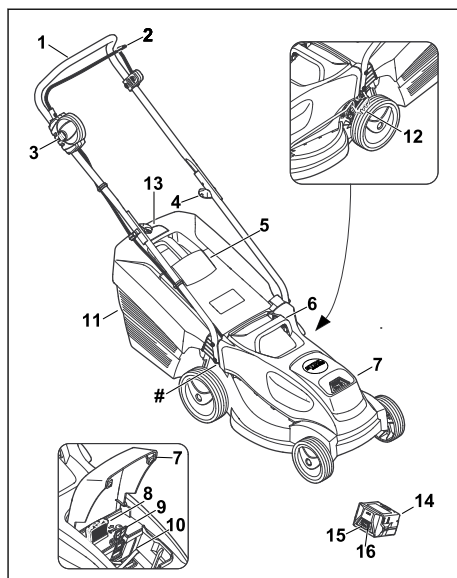

1 Guiador

O guiador destina-se a segurar, conduzir e transportar o cortador de relva.

2 Arco de comando

O arco de comando liga e desliga as lâminas em conjunto com o botão de bloqueio.

3 Botão de bloqueio

O botão de bloqueio liga e desliga as lâminas em conjunto com o arco de comando do mecanismo de corte.

4 Botão rotativo

O botão rotativo prende a parte superior do guiador à parte inferior do guiador e destina-se ao rebatimento do guiador.

5 Tapa de expulsão

A tampa de expulsão fecha o canal de expulsão.

6 Pega de transporte

A pega de transporte destina-se ao transporte do cortador de relva.

7 Tampa

A tampa cobre a bateria e a chave de segurança.

8 Chave de segurança

A chave de segurança ativa o cortador de relva.

9 Alavanca de bloqueio

A alavanca de bloqueio fixa a bateria no compartimento da bateria.

10 Compartimento da bateria

O compartimento da bateria é o local em que a bateria é inserida.

11 Cesta de recolha de relva

A cesta de recolha de relva recolhe a relva cortada.

12 Alavanca

A alavanca destina-se a definir a altura de corte.

13 Indicador do nível

O indicador do nível mostra o enchimento da cesta de recolha de relva.

14 Bateria

A bateria alimenta o cortador de relva com energia.

15 LED

Os LED indicam o estado de carga da bateria e avarias.

16 Botão de pressão

O botão de pressão ativa os LED da bateria.

Placa de identificação com número de máquina**3.2 Símbolos**

Os símbolos podem estar presentes no cortador de relva e na bateria e têm o seguinte significado:



Este símbolo identifica a chave de segurança.



Este símbolo identifica o alojamento da chave.



Este símbolo indica o peso do cortador de relva.



1 LED acende-se a vermelho. A bateria está demasiado quente ou demasiado fria.



4 LED piscam a vermelho. Existe uma avaria na bateria.



LWA Nível de potência acústica garantido de acordo com a diretiva 2000/14/EC em dB(A) no sentido de tornar as emissões de ruído de diferentes produtos comparáveis.



A indicação junto ao símbolo apresenta o conteúdo energético da bateria de acordo com a especificação do fabricante das células. O conteúdo energético disponível para aplicação é menor.



Não elimine o produto juntamente com o lixo doméstico.



Ligue e desligue a lâmina.

4 Indicações de segurança**4.1 Símbolos de aviso**

Os símbolos de aviso presentes no cortador de relva ou na bateria têm o seguinte significado:



Siga as instruções de segurança e as respetivas medidas.



Leia, compreenda e guarde o manual de utilização.



Cuidado com objetos projetados - mantenha a distância e terceiros afastados.



Não toque numa lâmina em rotação.



Remova a bateria durante as pausas de trabalho, o transporte, o armazenamento, a manutenção ou reparações.



Proteja o cortador de relva contra chuva e humidade.



Remova a chave de segurança durante as pausas de trabalho, o transporte, o armazenamento, a manutenção ou reparações.



Respeite a distância de segurança.



Proteja a bateria do calor e do fogo.



Proteja a bateria da chuva e da humidade e não a mergulhe em líquidos.



Respeite o intervalo de temperatura permitido da bateria.

4.2 Utilização recomendada

O cortador de relva STIHL RMA 235 destina-se a cortar relva seca.

O cortador de relva recebe energia de uma bateria STIHL AK.

⚠ ATENÇÃO

- As baterias não autorizadas pela STIHL para o cortador de relva podem provocar incêndios e explosões. As pessoas podem sofrer ferimentos graves ou fatais e podem ocorrer danos materiais.
 - ▶ Utilize o cortador de relva com uma bateria STIHL AK.
- Caso o cortador de relva ou a bateria não sejam utilizados conforme recomendado, as pessoas poderão sofrer ferimentos graves ou fatais e poderão ocorrer danos materiais.
 - ▶ Utilize o cortador de relva e a bateria conforme descrito no presente manual de utilização.

4.3 Requisitos ao nível do utilizador

⚠ ATENÇÃO

- Os utilizadores que não tenham recebido formação podem não reconhecer ou avaliar devidamente os perigos do cortador de relva e da bateria. O utilizador ou terceiros podem sofrer ferimentos graves ou fatais.



- ▶ Leia, compreenda e guarde o manual de utilização.

- ▶ Caso o cortador de relva ou a bateria seja entregue a outra pessoa: faça-o acompanhar do manual de utilização.
- ▶ Certifique-se de que o utilizador cumpre os seguintes requisitos:
 - O utilizador está descansado.
 - O utilizador está em plena posse das suas capacidades físicas, sensoriais e mentais para utilizar e trabalhar com o cortador de relva ou a bateria. Caso o utilizador apresente capacidades físicas, sensoriais ou mentais limitadas para tal, o utilizador só poderá trabalhar com o aparelho sob supervisão ou de acordo com as indicações de uma pessoa responsável.
 - O utilizador é capaz de reconhecer e avaliar devidamente os perigos do cortador de relva e da bateria.
 - O utilizador está ciente de que é o responsável por eventuais acidentes e danos.
 - O utilizador é maior de idade ou o utilizador é devidamente formado numa atividade sob supervisão, de acordo com a regulamentação nacional.
 - O utilizador deverá ter recebido formação ministrada por um distribuidor oficial STIHL ou por um especialista antes de trabalhar com o cortador de relva pela primeira vez.
 - O utilizador não pode estar sob a influência de álcool, medicamentos ou drogas.
- ▶ Caso existam dúvidas: dirija-se a um distribuidor oficial STIHL.

4.4 Vestuário e equipamento

⚠ ATENÇÃO

- Durante o trabalho, podem ser projetados objetos a alta velocidade. O utilizador pode sofrer ferimentos.

- ▶ Use calças compridas de material resistente.
- Durante o trabalho, podem ser projetadas poeiras. As poeiras inaladas podem ser nocivas para a saúde e provocar reações alérgicas.
 - ▶ Caso sejam projetadas poeiras: use uma máscara de proteção contra poeiras.
- O vestuário inadequado pode ficar preso na madeira, em silvados e no cortador de relva. Um utilizador sem vestuário adequado pode sofrer ferimentos graves.
 - ▶ Use vestuário justo.
 - ▶ Retire cachecóis e objetos de adorno.
- Durante a limpeza, manutenção ou transporte, o utilizador pode entrar em contacto com a lâmina. O utilizador pode sofrer ferimentos.
 - ▶ Use luvas de proteção de material resistente.
- Caso o utilizador use calçado inadequado, poderá escorregar. O utilizador pode sofrer ferimentos.
 - ▶ Use calçado robusto e fechado com sola antiderrapante.
- Ao afiar a lâmina, podem ser projetadas partículas de materiais. O utilizador pode sofrer ferimentos.
 - ▶ Use óculos de proteção justos. Os óculos de proteção adequados são verificados de acordo com a norma EN 166 ou com as disposições nacionais e estão disponíveis comercialmente com a correspondente identificação.
 - ▶ Use luvas de proteção de material resistente.

4.5 Zona de trabalho e meio circundante

4.5.1 Cortador de relva

▲ ATENÇÃO

- As pessoas que não estejam envolvidas na atividade, crianças e animais podem não reconhecer ou avaliar devidamente os perigos do cortador de relva e da projeção de objetos. As pessoas que não estejam envolvidas na atividade, crianças e animais podem sofrer ferimentos graves e podem ocorrer danos materiais.



- ▶ Mantenha as pessoas que não estejam envolvidas na atividade, crianças e animais afastados da área de trabalho.
- ▶ Mantenha distância relativamente aos objetos.

- ▶ Não deixe o cortador de relva sem vigilância.
- ▶ Certifique-se de que as crianças não podem brincar com o cortador de relva.
- O cortador de relva não é resistente à água. Trabalhar à chuva ou em zonas molhadas pode provocar um choque elétrico. O utilizador pode ficar ferido e o cortador de relva pode ficar danificado.
 - ▶ Não trabalhe à chuva nem em zonas molhadas.
 - ▶ Não corte relva molhada.
- Os componentes elétricos do cortador de relva podem gerar faíscas. As faíscas podem provocar incêndios e explosões em ambientes facilmente inflamáveis ou explosivos. As pessoas podem sofrer ferimentos graves ou fatais e podem ocorrer danos materiais.
 - ▶ Não trabalhe em ambientes facilmente inflamáveis e explosivos.

4.5.2 Bateria

▲ ATENÇÃO

- Pessoas não envolvidas, crianças e animais não conseguem identificar nem avaliar os riscos da bateria. Pessoas não envolvidas, crianças e animais podem ferir-se com gravidade.
 - ▶ Manter pessoas não envolvidas, crianças e animais afastados.
 - ▶ Não deixar a bateria sem supervisão.
 - ▶ Assegurar que as crianças não conseguem brincar com a bateria.
- A bateria não está protegida contra todas as influências ambientais. A bateria pode incendiar-se ou explodir caso seja sujeita a determinadas influências ambientais. Podem ocorrer ferimentos graves em pessoas e danos materiais.



- ▶ Proteger a bateria do calor e do fogo.
- ▶ Não atirar a bateria para o fogo.



- ▶ Utilizar e guardar a bateria numa gama de temperaturas entre - 10 °C e + 50 °C.



- ▶ Proteger a bateria da chuva e da humidade e não mergulhar em líquidos.

- ▶ Manter a bateria afastada de objetos metálicos.
- ▶ Não sujeitar a bateria a uma pressão elevada.
- ▶ Não expor a bateria a micro-ondas.

- ▶ Proteger a bateria de produtos químicos e sais.

4.6 Estado de acordo com as exigências de segurança

4.6.1 Cortador de relva

O cortador de relva encontrar-se-á num estado seguro se estiverem reunidas as seguintes condições:

- O cortador de relva está intacto.
- O cortador de relva está limpo e seco.
- Os elementos de comando funcionam e estão inalterados.
- A lâmina está corretamente montada.
- Estão montados acessórios STIHL originais adequados para este cortador de relva.
- O acessório está corretamente montado.



▲ ATENÇÃO

- Se os componentes não estiverem em condições de funcionamento seguro, poderão deixar de funcionar corretamente e os dispositivos de segurança poderão ser desligados. As pessoas podem sofrer ferimentos graves ou fatais.
 - ▶ Trabalhe com um cortador de relva intacto.
 - ▶ Caso o cortador de relva esteja sujo ou molhado: limpe o cortador de relva e deixe-o secar.
 - ▶ Não modifique o cortador de relva.
 - ▶ Se os elementos de comando não funcionarem: não trabalhe com o cortador de relva.
 - ▶ Monte os acessórios STIHL originais adequados para este cortador de relva.
 - ▶ Monte a lâmina conforme descrito no presente manual de utilização.
 - ▶ Monte os acessórios conforme descrito no presente manual de utilização ou no manual de utilização dos acessórios.
 - ▶ Não insira objetos nas aberturas do cortador de relva.
 - ▶ Não faça a ligação nem estabeleça curto-circuito de contactos do alojamento da chave com objetos metálicos.
 - ▶ Substitua as placas informativas gastas ou danificadas.
 - ▶ Caso existam dúvidas: dirija-se a um distribuidor oficial STIHL.

4.6.2 Lâmina

A lâmina encontrar-se-á num estado seguro se estiverem reunidas as seguintes condições:

- A lâmina e os aparelhos acopláveis estão intactos.

- A lâmina não está deformada.
- A lâmina está corretamente montada.
- A lâmina está corretamente afiada.
- A lâmina está isenta de rebarbas.
- A lâmina está corretamente equilibrada.
- A espessura mínima e a largura mínima da lâmina não foram atingidas,  20.2.
- O ângulo de afiação é respeitado,  20.2.

▲ ATENÇÃO

- Se não estiverem em condições de funcionamento seguro, as peças da lâmina poderão soltar-se e ser projetadas. As pessoas podem ferir-se gravemente.
 - ▶ Trabalhe com uma lâmina e aparelhos acopláveis intactos.
 - ▶ Monte corretamente a lâmina.
 - ▶ Afie corretamente a lâmina.
 - ▶ Caso a espessura mínima ou a largura mínima não sejam atingidas: substitua a lâmina.
 - ▶ Solicite o equilíbrio da lâmina a um distribuidor oficial STIHL.
 - ▶ Caso existam dúvidas: dirija-se a um distribuidor oficial STIHL.

4.6.3 Bateria

A bateria encontra-se num estado seguro, se forem cumpridas as seguintes condições:

- A bateria está intacta.
- A bateria está limpa e seca.
- A bateria funciona e não foi modificada.

▲ ATENÇÃO

- Se não estiver num estado seguro, a bateria deixará de funcionar em segurança. As pessoas podem ferir-se gravemente.
 - ▶ Trabalhe com uma bateria sem danos e funcional.
 - ▶ Não carregue uma bateria danificada ou com defeito.
 - ▶ Caso a bateria esteja suja ou molhada: limpe a bateria e deixe-a secar.
 - ▶ Não modifique a bateria.
 - ▶ Não insira objetos nas aberturas da bateria.
 - ▶ Não faça a ligação nem estabeleça curto-circuito de contactos elétricos da bateria com objetos metálicos.
 - ▶ Não abra a bateria.
 - ▶ Substitua as placas informativas gastas ou danificadas.
- Uma bateria danificada pode derramar líquido. Caso o líquido entre em contacto com a pele ou com os olhos, estes podem ficar irritados.
 - ▶ Evite o contacto com o líquido.

- ▶ Caso haja contacto com a pele: lave as zonas afetadas abundantemente com água e sabão.
- ▶ Caso haja contacto com os olhos: lave os olhos abundantemente com água durante 15 minutos e procure um médico.
- Uma bateria danificada pode ter um cheiro incomum, deitar fumo ou incendiar. As pessoas podem sofrer ferimentos graves ou fatais e podem ocorrer danos materiais.
 - ▶ Caso a bateria tenha um cheiro incomum ou deite fumo: não utilize a bateria e mantenha-a longe de substâncias inflamáveis.
 - ▶ Caso a bateria queime: tente apagar o fogo da bateria com um extintor ou água.

4.7 Trabalhos

▲ ATENÇÃO

- Em determinadas situações, o utilizador poderá não conseguir continuar a trabalhar com total concentração. O utilizador pode tropeçar, cair e sofrer ferimentos graves.
 - ▶ Trabalhar calma e refletidamente.
 - ▶ Caso as condições de luminosidade e de visibilidade sejam más: não trabalhe com o cortador de relva.
 - ▶ Utilize o cortador de relva isoladamente.
 - ▶ Prestar atenção a obstáculos.
 - ▶ Não incline o cortador de relva.
 - ▶ Trabalhe com o aparelho pousado no solo e garanta o respetivo equilíbrio.
 - ▶ Caso se verifiquem sinais de cansaço: faça uma pausa no trabalho.
 - ▶ Ao cortar a relva numa encosta: corte a relva na transversal relativamente à encosta.
 - ▶ Não corte a relva em encostas íngremes.
- A lâmina em rotação poderá cortar o utilizador. O utilizador pode sofrer ferimentos graves.



- ▶ Não toque numa lâmina em rotação.
- ▶ Caso a lâmina esteja bloqueada por um objeto: Desligue o cortador de relva, extraia a chave de segurança e remova a bateria. Remova o objeto apenas depois deste processo.

- Poderão ser perceptíveis vibrações no cortador de relva durante o trabalho.
 - ▶ Use luvas.
 - ▶ Faça pausas de trabalho.
 - ▶ Caso existam indícios de problemas de circulação: consulte um médico.
- Caso a lâmina se depare com um objeto estranho durante o trabalho, esse mesmo objeto estranho ou partes do mesmo poderão

ser danificados ou projetados a elevada velocidade. As pessoas podem sofrer ferimentos e podem ocorrer danos materiais.

- ▶ Remova os objetos estranhos da área de trabalho.
- Se soltar o arco de comando do mecanismo de corte, a lâmina continuará a rodar durante um curto período de tempo. As pessoas podem ferir-se gravemente.
 - ▶ Aguarde até que a lâmina deixe de rodar.
- Caso a lâmina em rotação se depare com um objeto rígido, poderão gerar-se faíscas. As faíscas podem provocar incêndios em ambientes facilmente inflamáveis. As pessoas podem sofrer ferimentos graves ou fatais e podem ocorrer danos materiais.
 - ▶ Não trabalhe em ambientes facilmente inflamáveis.

▲ PERIGRO

- Se trabalhar nas imediações de cabos condutores de tensão, a lâmina poderá entrar em contacto com os cabos condutores de tensão e estes poderão ser danificados. O utilizador pode sofrer ferimentos graves ou fatais.
 - ▶ Não trabalhe nas imediações de cabos condutores de tensão.
- Se o utilizador trabalhar com trovoadas, poderá ser atingido por um relâmpago. O utilizador pode sofrer ferimentos graves ou fatais.
 - ▶ Caso haja trovoadas: não trabalhe.

4.8 Transporte

4.8.1 Cortador de relva

▲ ATENÇÃO

- O cortador de relva pode tombar ou mover-se durante o transporte. As pessoas podem ferir-se e podem ocorrer danos materiais.



- ▶ Extraia a chave de segurança.



- ▶ Remova a bateria.

- ▶ Prenda o cortador de relva com cintas de fixação, correias ou uma rede de modo que não possa tombar nem mover-se.

4.8.2 Bateria

▲ ATENÇÃO

- A bateria não está protegida contra todas as influências ambientais. A bateria pode danifi-

car-se e podem ocorrer danos materiais caso seja sujeita a determinadas influências ambientais.

- ▶ Não transportar uma bateria danificada.
- ▶ Transportar a bateria numa embalagem que não seja eletricamente condutora.
- Durante o transporte, a bateria pode tombar ou mover-se. Podem ocorrer ferimentos em pessoas e danos materiais.
 - ▶ Colocar a bateria na embalagem, de forma que não se possa mover.
 - ▶ Prender a embalagem de forma a não se mover.

4.9 Armazenamento

4.9.1 Cortador de relva

▲ ATENÇÃO

- As crianças podem não reconhecer ou avaliar devidamente os perigos do cortador de relva. As crianças podem ferir-se gravemente.



- ▶ Extraia a chave de segurança.



- ▶ Remova a bateria.

- ▶ Guarde o cortador de relva fora do alcance das crianças.

- Os contactos elétricos do cortador de relva e os componentes metálicos podem sofrer corrosão devido à humidade. O cortador de relva pode ficar danificado.



- ▶ Extraia a chave de segurança.



- ▶ Remova a bateria.

- ▶ Guarde o cortador de relva limpo e seco.

- Se a chave de segurança e a bateria ficarem introduzidas durante o período de arrumação, a lâmina poderá ser ligada inadvertidamente. As pessoas podem sofrer ferimentos graves e podem ocorrer danos materiais.



- ▶ Extraia a chave de segurança.



- ▶ Remova a bateria.

4.9.2 Bateria

▲ ATENÇÃO

- As crianças não conseguem reconhecer nem avaliar os perigos das baterias. As crianças podem ferir-se gravemente.
 - ▶ Guarde a bateria fora do alcance das crianças.
- A bateria não está protegida contra todas as influências ambientais. Caso a bateria seja exposta a determinadas influências ambientais, pode ser danificada.
 - ▶ Guarde a bateria limpa e seca.
 - ▶ Guarde a bateria num local fechado.
 - ▶ Guarde a bateria separada do cortador de relva e do carregador.
 - ▶ Guarde a bateria numa embalagem não condutora de eletricidade.
 - ▶ Guarde a bateria no intervalo de temperaturas compreendido entre - 10 °C e + 50 °C.

4.10 Limpeza, manutenção e reparação

▲ ATENÇÃO

- Se a chave de segurança e a bateria ficarem introduzidas durante a limpeza, manutenção ou reparação, a lâmina poderá ser ligada inadvertidamente. As pessoas podem sofrer ferimentos graves e podem ocorrer danos materiais.



- ▶ Extraia a chave de segurança.



- ▶ Remova a bateria.

- A utilização de produtos de limpeza agressivos e a limpeza com um jato de água ou objetos afiados poderão danificar o cortador de relva, a lâmina e a bateria. Caso o cortador de relva, a lâmina e a bateria não sejam corretamente limpos, os componentes poderão deixar de funcionar corretamente e os dispositivos de segurança poderão ser desligados. As pessoas podem ferir-se gravemente.

- ▶ Limpe o cortador de relva, a lâmina e a bateria conforme descrito no presente manual de utilização.

- Caso não seja realizada uma manutenção ou reparação corretas do cortador de relva, da lâmina ou da bateria, os componentes poderão deixar de funcionar corretamente e os dispositivos de segurança poderão ser desliga-













dos. As pessoas podem sofrer ferimentos graves ou fatais.

- ▶ Não efetue qualquer manutenção nem reparação do cortador de relva ou da bateria de forma autónoma.
- ▶ Caso seja necessário efetuar a manutenção ou reparação do cortador de relva ou da bateria: dirija-se a um distribuidor oficial STIHL.
- ▶ Efetue a manutenção da lâmina conforme descrito no presente manual de utilização.
- Durante a limpeza, manutenção ou reparação da lâmina, o utilizador poderá cortar-se nos gumes afiados. O utilizador pode sofrer ferimentos.
 - ▶ Use luvas de proteção de material resistente.
- A lâmina pode ficar quente ao ser afiada. O utilizador pode queimar-se.
 - ▶ Aguarde que a lâmina arrefeça.
 - ▶ Use luvas de proteção de material resistente.

5 Colocar o cortador de relva operacional

5.1 Colocar o cortador de relva operacional

Antes de iniciar todos os trabalhos, é necessário executar os seguintes passos:

- ▶ Garantir que os seguintes componentes se encontram num estado seguro:
 - Cortador de relva,  4.6.1.
 - Lâmina,  4.6.2.
 - Bateria,  4.6.3.
- ▶ Verificar a bateria,  11.3.
- ▶ Carregar totalmente a bateria,  6.1.
- ▶ Limpar o cortador de relva,  16.2.
- ▶ Verificar a lâmina,  11.2.
- ▶ Montar o guiador,  7.1
- ▶ Abrir o guiador,  7.2.1.
- ▶ Ao cortar a relva, se pretender que a relva cortada seja recolhida na cesta de recolha de relva: engate a cesta de recolha de relva,  7.3.2.
- ▶ Ao cortar a relva, se pretender que a relva cortada seja expulsa para trás: desengate a cesta de recolha de relva,  7.3.3.
- ▶ Definir a altura de corte,  12.2.
- ▶ Verificar os elementos de comando,  11.1.
- ▶ Caso não seja possível executar os passos: não utilize o cortador de relva e dirija-se a um distribuidor oficial STIHL.

6 Carregamento da bateria e LEDs

6.1 Carregar a bateria

O tempo de carregamento depende de diferentes fatores, por ex. da temperatura da bateria ou da temperatura ambiente. O tempo de carregamento real pode divergir do tempo de carregamento indicado. O tempo de carregamento está indicado em www.stihl.com/charging-times.

- ▶ Carregar a bateria tal como descrito no manual de instruções dos carregadores STIHL AL 101, 300, 500.

6.2 Indicação da carga

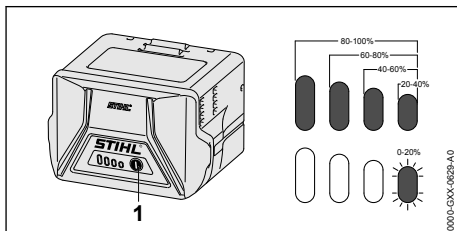

- ▶ Premir a tecla de pressão (1). Os LEDs acendem a verde durante aprox. 5 segundos e indicam o nível de carga.
- ▶ Caso o LED do lado direito pisque a verde: Carregar a bateria.

6.3 LED da bateria

Os LED podem indicar o estado de carga da bateria ou avarias. Os LED podem acender-se ou piscar a verde ou a vermelho.

Caso os LED se acendam ou pisquem a verde, será apresentado o estado de carga.

- ▶ Caso os LED se acendam ou pisquem a vermelho: resolver avarias,  19.1. Existe uma avaria no cortador de relva ou na bateria.

7 Armar o cortador de relva

7.1 Montar o guiador

- ▶ Desligue o cortador de relva, extraia a chave de segurança e remova a bateria.
- ▶ Coloque o cortador de relva numa superfície plana.

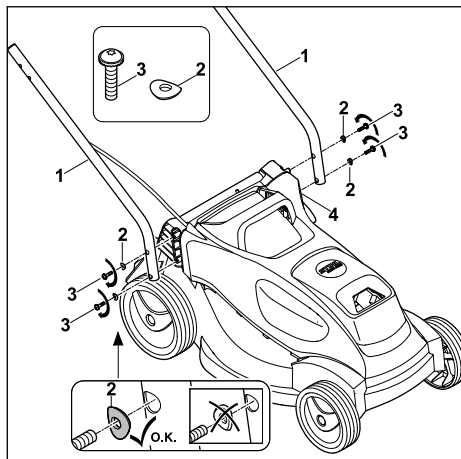

- ▶ Segure a parte inferior do guiador (1) junto ao cortador de relva até que os furos coincidam.
- ▶ Insira e enrosque os parafusos (3) juntamente com as anilhas (2) de fora para dentro através dos furos na parte inferior do guiador (1) de do cortador de relva (4) e aperte com 3 Nm. As duas partes inferiores do guiador (1) estão fixamente ligadas ao cortador de relva (4).

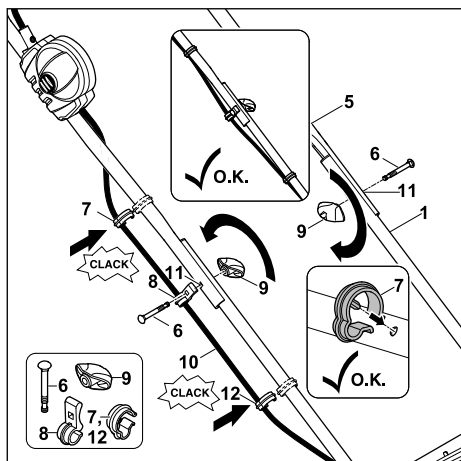

- ▶ Segure a parte superior do guiador (5) junto à parte inferior do guiador (1) até que os furos coincidam.
- ▶ Coloque o cabo (10) no grampo do cabo (8).
- ▶ Do lado em que se encontra o cabo, insira o parafuso (6) de fora para dentro através dos furos (11) do grampo do cabo (8), da parte superior do guiador (5) e da parte inferior do guiador (1).

- ▶ Do outro lado, insira o parafuso (6) de fora para dentro através dos furos (11) da parte superior do guiador (5) e da parte inferior do guiador (1).
 - ▶ Insira o botão rotativo (9) em ambos os lados nos parafusos (6) e enrosque.
- A parte superior do guiador (5) está fixamente ligada às partes inferiores do guiador (1).
- ▶ Coloque o cabo nos grampos do cabo (7).
 - ▶ Pressione o grampo do cabo (7) na parte superior do guiador (5) e deixe-o engatar.
 - ▶ Pressione o grampo do cabo (12) na parte inferior do guiador (1) e deixe-o engatar.

O guiador não pode ser novamente desmontado.

7.2 Abrir e armar o guiador

7.2.1 Abrir o guiador

- ▶ Desligue o cortador de relva, extraia a chave de segurança e remova a bateria.
- ▶ Coloque o cortador de relva numa superfície plana.

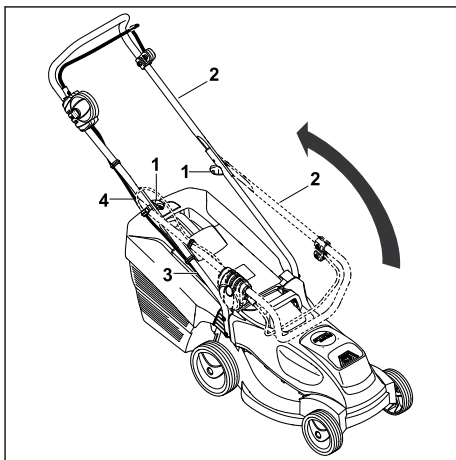

- ▶ Rebata a parte superior do guiador (2) e segure-a com uma mão. Tenha cuidado para não danificar o cabo (4).
- ▶ Aperte os manipuladores rotativos (1). O guiador (2) está fixamente ligado ao cortador de relva.

A parte superior do guiador (2) está fixamente ligada à parte inferior do guiador (3).

7.2.2 Rebater o guiador

É possível rebater o guiador para transporte ou arrumação com economia de espaço.

- ▶ Desligue o cortador de relva, extraia a chave de segurança e remova a bateria.

- ▶ Coloque o cortador de relva numa superfície plana.

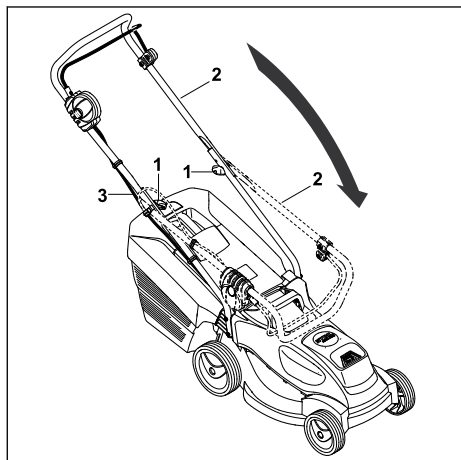

- ▶ Enrosque os manípulos rotativos (1) até rodarem livremente.
- ▶ Rebata a parte superior do guiador (2) para a frente e certifique-se de que o cabo (3) não é danificado.

7.3 Armar, encaixar e desencaixar a cesta de recolha de relva

7.3.1 Armar a cesta de recolha de relva

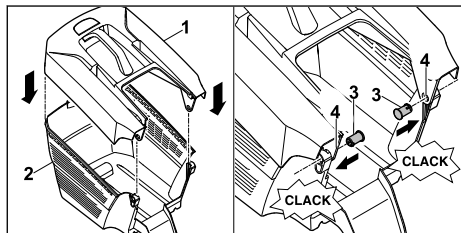

- ▶ Coloque a parte superior da cesta de recolha de relva (1) na parte inferior da cesta de recolha de relva (2).
- ▶ Insira a cavilha (3) nas aberturas (4) de dentro para fora.
- ▶ Pressione a parte superior da cesta de recolha de relva (1) para baixo. A parte superior da cesta de recolha de relva engata de forma audível.

7.3.2 Engatar a cesta de recolha de relva

- ▶ Desligue o cortador de relva.
- ▶ Coloque o cortador de relva numa superfície plana.

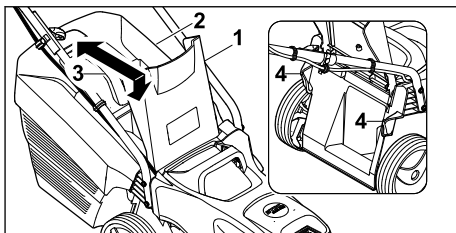

- ▶ Abra e segure na tampa de expulsão (1).
- ▶ Segure na cesta de recolha de relva (2) pela pega (3) e, com os ganchos, engate-a nos alojamentos (4).
- ▶ Pouse a tampa de expulsão (1) na cesta de recolha de relva (2).

7.3.3 Desengatar a cesta de recolha de relva

- ▶ Desligue o cortador de relva.
- ▶ Coloque o cortador de relva numa superfície plana.
- ▶ Abra e segure na tampa de expulsão.
- ▶ Remova a cesta de recolha de relva pela pega para cima.
- ▶ Feche a tampa de expulsão.

8 Colocação e remoção da bateria

8.1 Introduzir a bateria

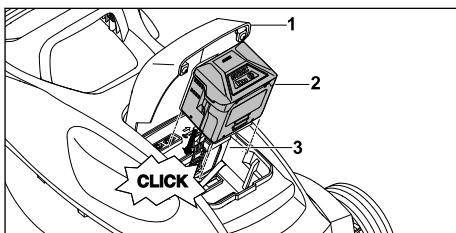

- ▶ Coloque o cortador de relva numa superfície plana.
- ▶ Abra a tampa (1) até ao encosto e mantenha-a nessa posição.
- ▶ Pressione a bateria (2) na direção do compartimento da bateria (3) até ao encosto. A bateria (2) encaixa com um clique e fica bloqueada.
- ▶ Feche a tampa (1).

8.2 Remover a bateria

- ▶ Coloque o cortador de relva numa superfície plana.
- ▶ Abra a tampa (1) até ao encosto e mantenha-a nessa posição.

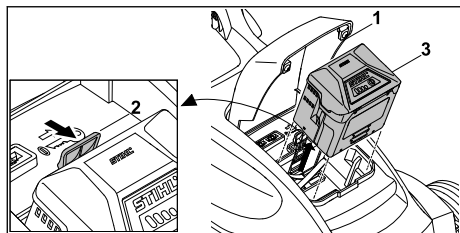

- ▶ Prima a alavanca de bloqueio (2). A bateria (3) está desbloqueada.
- ▶ Remova a bateria (3).
- ▶ Feche a tampa (1).

9 Inserir e extrair a chave de segurança

9.1 Inserir a chave de segurança

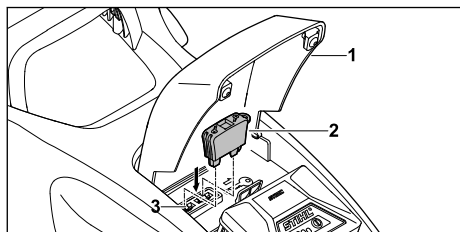

- ▶ Abra a tampa (1) até ao encosto e mantenha-a nessa posição.
- ▶ Insira a chave de segurança (2) no alojamento da chave (3).
- ▶ Feche a tampa (1).

9.2 Extrair a chave de segurança

- ▶ Abra a tampa até ao encosto e mantenha-a nessa posição.
- ▶ Extraia a chave de segurança.
- ▶ Feche a tampa.
- ▶ Guarde a chave de segurança fora do alcance das crianças.

10 Ligar e desligar o cortador de relva

10.1 Ligar e desligar a lâmina

10.1.1 Ligar a lâmina

- ▶ Coloque o cortador de relva numa superfície plana.

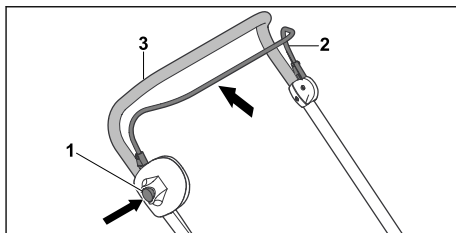

- ▶ Prima e mantenha premido o botão de bloqueio (1) com a mão direita.
- ▶ Com a mão esquerda, puxe o arco de comando do mecanismo de corte (2) por completo na direção do guiador (3) e segure-o de modo que o polegar circunde o guiador (3). A lâmina roda.
- ▶ Solte o botão de bloqueio (1).
- ▶ Com a mão direita, segure no guiador (3) e no arco de comando do mecanismo de corte (2) de modo que o polegar circunde o guiador (3).

10.1.2 Desligar a lâmina

- ▶ Solte o arco de comando do mecanismo de corte.
- ▶ Aguarde até que a lâmina deixe de rodar.
- ▶ Caso a lâmina continue a rodar: extraia a chave de segurança, remova a bateria e dirija-se a um distribuidor oficial STIHL. O cortador de relva está avariado.

11 Verificar o cortador de relva e a bateria

11.1 Verificar os elementos de comando

Botão de bloqueio e arco de comando

- ▶ Extraia a chave de segurança.
- ▶ Remova a bateria.
- ▶ Prima o botão de bloqueio e solte-o novamente.
- ▶ Puxe o arco de comando por completo na direção do guiador e solte-o novamente.
- ▶ Caso o botão de bloqueio ou o arco de comando se mova com dificuldade ou não regresse de forma autónoma à posição inicial: não utilize o cortador de relva e dirija-se a um distribuidor oficial STIHL. O botão de bloqueio ou o arco de comando está avariado.

Ligar a lâmina



- ▶ Insira a chave de segurança.
- ▶ Introduza a bateria.
- ▶ Prima e mantenha premido o botão de bloqueio com a mão direita.

- ▶ Com a mão esquerda, puxe o arco de comando por completo na direção do guiador e segure-o de modo que o polegar circunde o guiador.
A lâmina roda.
- ▶ Caso os 3 LED pisquem a vermelho: extraia a chave de segurança, remova a bateria e dirija-se a um distribuidor oficial STIHL.
Existe uma avaria no cortador de relva.
- ▶ Solte o botão de bloqueio e o arco de comando.
A lâmina deixa de rodar ao fim de pouco tempo.
- ▶ Caso a lâmina continue a rodar: extraia a chave de segurança, remova a bateria e dirija-se a um distribuidor oficial STIHL.
O cortador de relva está avariado.

11.2 Verificar a lâmina

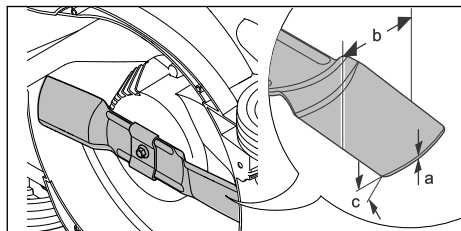
- ▶ Desligue o cortador de relva, extraia a chave de segurança e remova a bateria.
- ▶ Incline o cortador de relva para o lado e pouse-o,  16.1.



- ▶ Meça o seguinte:
 - Espessura a
 - Largura b
 - Ângulo de afiação c
- ▶ Caso a espessura mínima ou a largura mínima não sejam atingidas: substitua a lâmina,  20.2.
- ▶ Caso o ângulo de afiação não seja respeitado: afie a lâmina,  20.2.
- ▶ Caso existam dúvidas: dirija-se a um distribuidor oficial STIHL.

11.3 Verificar a bateria

- ▶ Premir a tecla de pressão na bateria.
Os LEDs estão acesos ou emitem uma luz intermitente.
- ▶ Caso os LEDs não estejam acesos nem emitem uma luz intermitente: Não utilizar a bateria e consultar um revendedor especializado da STIHL.
Existe uma avaria na bateria.

12 Trabalhar com o cortador de relva

12.1 Segurar e conduzir o cortador de relva

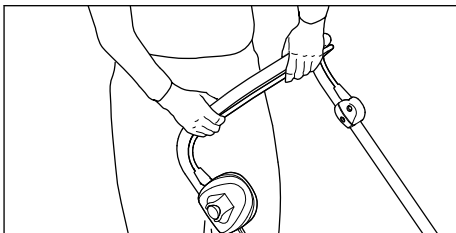

- ▶ Segure no guiador com ambas as mãos de modo que os polegares circundem o guiador.

12.2 Ajustar a altura de corte

É possível regular 5 alturas de corte diferentes:

- 25 mm = posição 1
- 35 mm = posição 2
- 45 mm = posição 3
- 50 mm = posição 4
- 60 mm = posição 5

As posições são indicadas no cortador de relva.

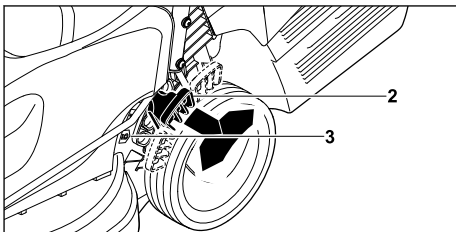

- ▶ Segure no cortador de relva pela pega.
- ▶ Pressione a alavanca (2) para fora e mantenha-a nessa posição.
- ▶ Coloque o cortador de relva na posição pretendida elevando-a ou baixando-a.
É possível consultar a altura de corte atual no indicador da altura de corte (3).
- ▶ Solte a alavanca (2).
O cortador de relva engata.

12.3 Cortar a relva



- ▶ Empurre o cortador de relva para a frente de forma lenta e controlada.

12.4 Modo ECO

O cortador de relva a bateria STIHL deteta as condições de trabalho atuais e define automaticamente a rotação da lâmina adequada.

Como tal, a duração da bateria pode ser prolongada.

12.5 Esvaziar a cesta de recolha de relva

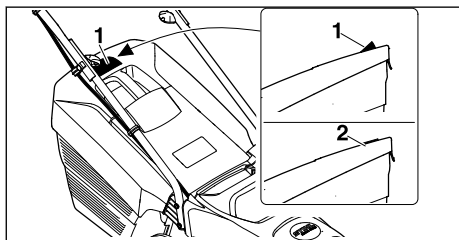

O fluxo de ar gerado pelas lâminas faz elevar o indicador do nível (1). Se a cesta de recolha de relva estiver cheia, o fluxo de ar para. Se o fluxo de ar for diminuto, o indicador do nível (2) volta ao estado de repouso. Esta indicação serve de aviso para esvaziar a cesta de recolha de relva.

O funcionamento sem limitações do indicador do nível só é apresentado quando o fluxo de ar produzido é perfeito. Influências externas como relva molhada, densa ou alta, níveis de corte baixos, sujidade ou fatores semelhantes podem

alterar o fluxo do ar e o funcionamento do indicador do nível.

- ▶ Se o indicador do nível voltar ao estado de repouso: Esvazie a cesta de recolha de relva.
- ▶ Desligue o cortador de relva.
- ▶ Desengate a cesta de recolha de relva.

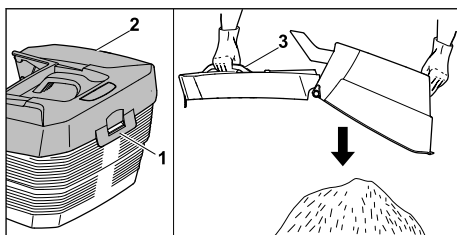

- ▶ Abra a tala de fecho (1).
- ▶ Abra a parte superior da cesta de recolha (2) na pega (3) e mantenha-a nessa posição.
- ▶ Segure na pega inferior com a segunda mão.
- ▶ Esvazie a cesta de recolha de relva.
- ▶ Feche a cesta de recolha de relva.
- ▶ Engate a cesta de recolha de relva.

13 Após o trabalho

13.1 Após o trabalho

- ▶ Desligue o cortador de relva, extraia a chave de segurança e remova a bateria.
- ▶ Caso o cortador de relva esteja molhado: deixe o cortador de relva secar.
- ▶ Caso a bateria esteja molhada: deixe a bateria secar.
- ▶ Limpe o cortador de relva.
- ▶ Limpe a bateria.

14 Transporte

14.1 Transportar o cortador de relva

- ▶ Desligue o cortador de relva. A lâmina não pode rodar.
- ▶ Extraia a chave de segurança e remova a bateria.

Empurrar o cortador de relva

- ▶ Empurre o cortador de relva para a frente de forma lenta e controlada.

Transportar o cortador de relva à mão

- ▶ Use luvas de proteção de material resistente.

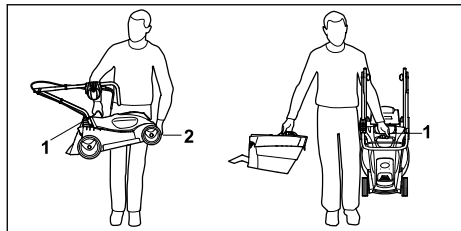

- ▶ Para transportar apenas o cortador de relva:
 - ▶ Rebata o guiador.
 - ▶ Segure no cortador de relva com uma mão pela pega de transporte (1) e, com a outra mão, segure no cãter (2).
 - ▶ Levante e carregue o cortador de relva.
- ▶ Para transportar ao mesmo tempo o cortador de relva e a cesta de recolha de relva:
 - ▶ segure o cortador de relva com uma mão pela pega de transporte (1).
 - ▶ O cortador de relva deverá ser levantado e transportado ao lado do corpo.

Transportar o cortador de relva num veículo

- ▶ Fixe o cortador de relva na vertical de modo que não possa tombar nem mover-se.

14.2 Transportar a bateria

- ▶ Desligue o cortador de relva e remova a bateria.
- ▶ Certifique-se de que a bateria se encontra num estado seguro.
- ▶ Acondicione a bateria de modo a que estejam reunidas as seguintes condições:
 - A embalagem não é condutora de electricidade.
 - A bateria não se pode mover dentro da embalagem.
- ▶ Fixe a embalagem de modo a que não se possa mover.

A bateria está sujeita aos requisitos às exigências de transporte de mercadorias perigosas. A bateria está classificada como UN 3480 (baterias de iões de lítio) e foi submetida a ensaios segundo a subsecção 38.3 da Parte III do Manual de Ensaios e de Critérios das Nações Unidas.

Os regulamentos relativos ao transporte estão especificados em www.stihl.com/safety-data-sheets.

15 Armazenamento

15.1 Guardar o cortador de relva

- ▶ Desligue o cortador de relva, extraia a chave de segurança e remova a bateria.

- ▶ Guarde o cortador de relva de modo a que estejam reunidas as seguintes condições:
 - O cortador de relva está fora do alcance das crianças.
 - O cortador de relva está limpo e seco.
 - O cortador de relva não pode tombar.
 - O cortador de relva não pode deslocar-se.

15.2 Guardar a bateria

A STIHL aconselha a guardar a bateria com um estado de carga entre 40 % e 60 % (2 LED acesos a verde).

- ▶ Guarde a bateria de modo a que estejam reunidas as seguintes condições:
 - A bateria está fora do alcance das crianças.
 - A bateria está limpa e seca.
 - A bateria está num local fechado.
 - A bateria está separada do cortador de relva e do carregador.
 - A bateria está numa embalagem não condutora de electricidade.
 - A bateria encontra-se no intervalo de temperaturas compreendido entre - 10 °C e + 50 °C.

16 Limpeza

16.1 Colocar o cortador de relva na posição de limpeza

- ▶ Desligue o cortador de relva, extraia a chave de segurança e remova a bateria.
- ▶ Coloque o cortador de relva numa superfície plana.
- ▶ Desengate a cesta de recolha de relva.

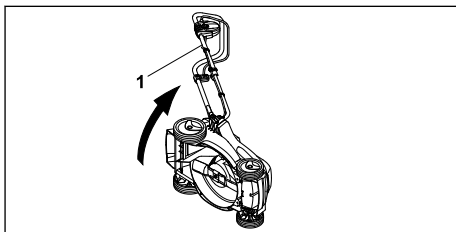

- ▶ Segure no cortador de relva pelo guiador (1), incline-o para o lado e pouse-o.

16.2 Limpar o cortador de relva

- ▶ Desligue o cortador de relva, extraia a chave de segurança e remova a bateria.
- ▶ Limpe o cortador de relva com um pano húmido.
- ▶ Limpe o canal de expulsão com uma escovamacia ou com um pano húmido.

- ▶ Remova os objetos estranhos do compartimento da bateria e limpe-o com um pano húmido.
- ▶ Limpe os contactos eléctricos do compartimento da bateria com um pincel ou com uma escova macia.

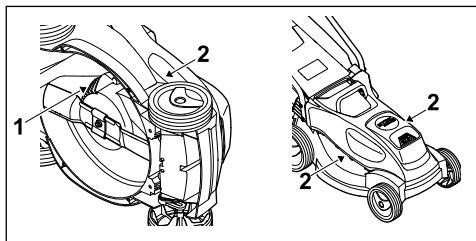

- ▶ Limpe as ranhuras de ventilação (1) e (2) com um pincel.
- ▶ Coloque o cortador de relva com as rodas levantadas.
- ▶ Limpe a área em torno da lâmina e a lâmina com uma tala de madeira, com uma escova macia ou com um pano húmido.

16.3 Limpeza da bateria

- ▶ Limpar a bateria com um pano húmido.

17 Fazer a manutenção

17.1 Montar e desmontar a lâmina

17.1.1 Desmontar a lâmina

- ▶ Desligue o cortador de relva, extraia a chave de segurança e remova a bateria.
- ▶ Incline o cortador de relva para o lado e pouse-o.

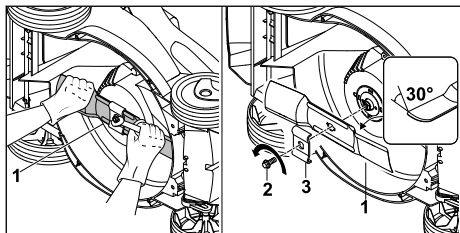

- ▶ Segure na lâmina (1) com uma mão.
 - ▶ Desenrosque o parafuso (2) no sentido da seta e remova-o juntamente com o arrastador (3).
 - ▶ Remova a lâmina (1).
 - ▶ Elimine o parafuso (2) e o arrastador (4).
- Ao montar a lâmina (1), utilize um parafuso e um arrastador novos.

17.1.2 Montar a lâmina

- ▶ Desligue o cortador de relva, extraia a chave de segurança e remova a bateria.
- ▶ Incline o cortador de relva para o lado e pouse-o.

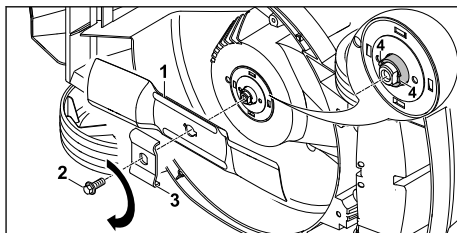

- ▶ Limpe a superfície de apoio da lâmina e a bucha da lâmina.
- ▶ Coloque a lâmina de corte (1) com as pás arqueadas voltadas para cima na bucha da lâmina.
- ▶ Posicione os pinos de guia (4) da bucha da lâmina nos entalhes da lâmina de corte.
- ▶ Segure na lâmina de corte (1) com uma mão e encaixe o novo arrastador (3).
- ▶ Aplique produto de fixação de parafusos Loctite 243 na rosca do novo parafuso (2).
- ▶ Enrosque o parafuso (2) e aperte-o com 20 Nm.

17.2 Afiar e equilibrar a lâmina

É necessária muita prática para afiar e equilibrar corretamente a lâmina.

A STIHL aconselha a que a lâmina seja afiada e equilibrada por um distribuidor oficial STIHL.

⚠ ATENÇÃO

- Os gumes da lâmina são afiados. O utilizador pode cortar-se.
 - ▶ Use luvas de proteção de material resistente.
-
- ▶ Desligue o cortador de relva, extraia a chave de segurança e remova a bateria.
 - ▶ Coloque o cortador de relva sobre as rodas.
 - ▶ Desmonte a lâmina.
 - ▶ Afie a lâmina. Respeite o ângulo de afiação e arrefeça a lâmina, 20.2.
- A lâmina não pode adquirir uma tonalidade azul ao ser afiada.
- ▶ Monte a lâmina.
 - ▶ Caso existam dúvidas: dirija-se a um distribuidor oficial STIHL.

18 Reparar

18.1 Reparar o cortador de relva

O utilizador não pode reparar o cortador de relva e a lâmina de forma autónoma.

- ▶ Caso o cortador de relva ou a lâmina estejam danificados: não utilize o cortador de relva

nem a lâmina e dirija-se a um distribuidor oficial STIHL.

- ▶ Caso as placas informativas estejam ilegíveis ou danificadas: solicite a substituição das placas informativas junto de um distribuidor oficial STIHL.

19 Eliminação de avarias

19.1 Resolver avarias do cortador de relva ou da bateria

Avaria	LED da bateria	Causa	Solução
O cortador de relva não funciona ao ligá-lo.	1 LED pisca a verde.	O estado de carga da bateria é demasiado reduzido.	▶ Carregue a bateria.
	1 LED acende-se a vermelho.	A bateria está demasiado quente ou demasiado fria.	▶ Extraia a chave de segurança. ▶ Remova a bateria. ▶ Deixe a bateria arrefecer ou aquecer.
	3 LED piscam a vermelho.	Existe uma avaria no cortador de relva.	▶ Extraia a chave de segurança. ▶ Remova a bateria. ▶ Limpe os contactos eléctricos do compartimento da bateria. ▶ Introduza a bateria. ▶ Ligue o cortador de relva. ▶ Caso os 3 LED continuem a piscar a vermelho: não utilize o cortador de relva e dirija-se a um distribuidor oficial STIHL.
	3 LED acendem-se a vermelho.	O cortador de relva está demasiado quente.	▶ Extraia a chave de segurança. ▶ Remova a bateria. ▶ Deixe arrefecer o cortador de relva.
	4 LED piscam a vermelho.	Existe uma avaria na bateria.	▶ Remova a bateria e volte a introduzi-la. ▶ Ligue o cortador de relva. ▶ Caso os 4 LED continuem a piscar a vermelho: não utilize a bateria e dirija-se a um distribuidor oficial STIHL.
		A ligação elétrica entre o cortador de relva e a bateria foi interrompida.	▶ Extraia a chave de segurança. ▶ Remova a bateria. ▶ Limpe os contactos eléctricos do compartimento da bateria. ▶ Insira a chave de segurança. ▶ Introduza a bateria.
		O cortador de relva ou a bateria estão húmidos.	▶ Extraia a chave de segurança. ▶ Remova a bateria. ▶ Limpe o cortador de relva. ▶ Deixe o cortador de relva ou a bateria secar.
		A resistência na lâmina é demasiado elevada.	▶ Defina uma altura de corte superior. ▶ Ligue o cortador de relva sobre relva curta.
		A área em torno da lâmina está entupida.	▶ Limpe o cortador de relva.
O cortador de relva desliga-se em funcionamento.	3 LED acendem-se a vermelho.	O cortador de relva está demasiado quente.	▶ Extraia a chave de segurança. ▶ Remova a bateria. ▶ Deixe arrefecer o cortador de relva. ▶ Limpe o cortador de relva.

Avaria	LED da bateria	Causa	Solução
			<ul style="list-style-type: none"> ▶ Não ligue o cortador de relva com demasiada frequência num curto período de tempo. ▶ Defina uma altura de corte superior. ▶ Corte relva mais curta.
		A lâmina está bloqueada.	<ul style="list-style-type: none"> ▶ Extraia a chave de segurança. ▶ Remova a bateria. ▶ Limpe o cortador de relva.
		Existe uma avaria elétrica.	<ul style="list-style-type: none"> ▶ Remova a bateria e volte a introduzi-la. ▶ Ligue o cortador de relva.
O cortador de relva emite uma forte vibração em funcionamento.		O parafuso da lâmina está solto.	<ul style="list-style-type: none"> ▶ Aperte o parafuso.
		A lâmina não está corretamente equilibrada.	<ul style="list-style-type: none"> ▶ Afie e equilibre a lâmina.
O período de funcionamento do cortador de relva é demasiado curto.		A bateria não está totalmente carregada.	<ul style="list-style-type: none"> ▶ Carregue totalmente a bateria.
		O tempo de vida útil da bateria foi excedido.	<ul style="list-style-type: none"> ▶ Substitua a bateria.
		A área em torno da lâmina está entupida.	<ul style="list-style-type: none"> ▶ Limpe o cortador de relva.
		A lâmina está embotada ou gasta.	<ul style="list-style-type: none"> ▶ Afie e equilibre a lâmina.
		A resistência na lâmina é demasiado elevada.	<ul style="list-style-type: none"> ▶ Defina uma altura de corte superior. ▶ Corte relva mais curta.
A bateria prende ao ser introduzida no compartimento da bateria.		As guias ou os contactos elétricos do compartimento da bateria estão sujos.	<ul style="list-style-type: none"> ▶ Limpe o cortador de relva.
Depois de introduzir a bateria no carregador, o processo de carga não é iniciado.	1 LED acende-se a vermelho.	A bateria está demasiado quente ou demasiado fria.	<ul style="list-style-type: none"> ▶ Deixe a bateria introduzida no carregador. <p>O processo de carga será iniciado automaticamente assim que o intervalo de temperatura permitido for atingido.</p>
O corte da relva é de má qualidade ou a relva está amarela.		A lâmina está embotada ou gasta.	<ul style="list-style-type: none"> ▶ Afie e equilibre a lâmina.
		A resistência na lâmina é demasiado elevada.	<ul style="list-style-type: none"> ▶ Defina uma altura de corte superior. ▶ Corte relva mais curta.

20 Dados técnicos

20.1 Cortador de relva STIHL RMA 235.0

- Bateria permitida: STIHL AK
- Peso sem bateria: 14 kg
- Volume máximo da cesta de recolha de relva: 30 l
- Largura de corte: 33 cm
- Rotação: 3400 rpm
- Rotação no modo ECO: 2900 rpm

O período de funcionamento pode ser consultado em www.stihl.com/battery-life.

20.2 Lâmina

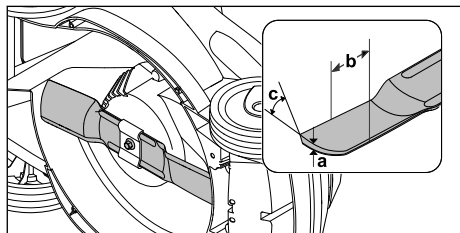

- Espessura mínima a: 1,6 mm
- Largura mínima b: 56 mm
- Ângulo de afiação c: 30°

20.3 Bateria STIHL AK

- Tecnologia da bateria: íões de lítio
- Tensão: 36 V
- Capacidade em Ah: ver placa de identificação
- Conteúdo energético em Wh: ver placa de identificação
- Peso em kg: ver placa de identificação
- Gama de temperaturas permitida para utilização e armazenamento: - 10 °C a + 50 °C

20.4 Valores de ruído e de vibração

O valor K referente ao nível de pressão acústica é de 2 dB(A). O valor K referente ao nível de potência acústica é de 1,5 dB(A). O valor K referente ao valor de vibração é de 0,9 m/s².

- Nível de pressão acústica L_{pA} medido de acordo com a EN 60335-2-77: 76 dB(A)
- Nível de potência acústica garantido $L_{WA,d}$ medido de acordo com a 2000/14/EC/ S.I. 2001/1701: 89 dB(A)
- Valor de vibração a_{hv} medido de acordo com a EN 60335-2-77, guiador: 1,8 m/s²

Os valores de vibração indicados foram medidos com um processo de verificação normalizado e podem ser utilizados como comparativo com

aparelhos elétricos. Os valores de vibração efetivamente existentes podem divergir dos valores indicados, consoante o tipo de utilização. Os valores de vibração indicados podem ser utilizados para uma primeira avaliação do nível de vibração. É necessário avaliar o nível de vibração real. Neste processo, podem ser igualmente tomados em consideração os períodos em que o aparelho elétrico está desligado e os períodos em que está efetivamente ligado, mas nos quais funciona sem carga.

É possível consultar informações sobre o cumprimento da diretiva 2002/44/EC e S.I. 2005/1093 relativa à informação sobre os agentes físicos (vibrações) em www.stihl.com/vib.

20.5 REACH

REACH designa um decreto CE para registar, avaliar e autorizar produtos químicos.

Informações para cumprir o decreto REACH podem ser consultadas no site www.stihl.com/reach.

21 Peças de reposição e acessórios

21.1 Peças de reposição e acessórios

STIHL Estes símbolos identificam peças de reposição originais da STIHL e acessórios originais da STIHL.

A STIHL recomenda a utilização de peças de reposição originais da STIHL e acessórios originais da STIHL.

Peças de reposição e acessórios de outros fabricantes não podem ser avaliados pela STIHL quanto à fiabilidade, segurança e adequação apesar do constante acompanhamento omercado e a STIHL não se pode responsabilizar pela sua utilização.

As peças de reposição originais da STIHL e os acessórios originais da STIHL estão disponíveis num revendedor especializado da STIHL.

21.2 Peças de reposição importantes

- Lâmina: 6311 702 0110
- Parafuso da lâmina: 9018 321 1800
- Arrastador: 6311 702 0600

22 Eliminar

22.1 Eliminar o cortador de relva

É possível consultar informações sobre a eliminação num distribuidor oficial STIHL.

- ▶ Elimine o cortador de relva, a lâmina, os acessórios e a embalagem de forma correta e ecológica.

23 Declaração de conformidade CE

23.1 Cortador de relva STIHL RMA 235.0

STIHL Tirol GmbH
Hans Peter Stihl-Straße 5
6336 Langkampfen

Áustria

declara sob a sua exclusiva responsabilidade que

- Modelo: Cortador de relva a bateria
- Marca: STIHL
- Tipo: RMA 235.0
- Largura de corte: 33 cm
- Identificação de série: 6311

satisfaz as disposições aplicáveis das diretivas 2000/14/EC, 2006/42/EC, 2014/30/EU e 2011/65/EU e foi desenvolvido e produzido em conformidade com as versões válidas à data da produção das seguintes normas: EN 60335-1, EN 60335-2-77, EN 55014-1, EN 55014-2.

Entidade nomeada envolvida:
TÜV Rheinland LGA Products GmbH
Tillystraße 2

90431 Nürnberg, Alemanha
Para determinar o nível de potência acústica medido e garantido, foram respeitados os termos da diretiva 2000/14/EC, anexo VIII.

- Nível de potência acústica medido: 87,9 dB(A)
- Nível de potência acústica garantido: 89 dB(A)

A documentação técnica está guardada junto da STIHL Tirol GmbH.

O ano de fabrico e o número de máquina encontram-se indicados no cortador de relva.

Langkampfen, 02.10.2020

STIHL Tirol GmbH

em representação de



Matthias Fleischer, responsável pela área de Pesquisa e Desenvolvimento

em representação de



Sven Zimmermann, responsável pela área da Qualidade

24 Declaração de conformidade UKCA

24.1 Cortador de relva STIHL RMA 235.0

STIHL Tirol GmbH
Hans Peter Stihl-Straße 5
6336 Langkampfen

Áustria

declara sob a sua exclusiva responsabilidade que

- Modelo: Cortador de relva a bateria
- Marca: STIHL
- Tipo: RMA 235.0
- Largura de corte: 33 cm
- Identificação de série: 6311

satisfaz as disposições aplicáveis dos regulamentos do Reino Unido "Noise Emission in the Environment by Equipment for use Outdoors Regulations 2001", "Supply of Machinery (Safety) Regulations 2008, Electromagnetic Compatibility Regulations 2016" e "The Restriction of the Use of Certain Hazardous Substances in Electronic Equipment Regulations 2012" e foi desenvolvido e produzido em conformidade com as versões válidas à data da produção das seguintes normas: EN 60335-1, EN 60335-2-77, EN 55014-1, EN 55014-2.

Entidade nomeada envolvida:
TUV Rheinland UK LTD

1011 Stratford Road
Solihull, B90 4BN Reino Unido

Para determinar o nível de potência acústica medido e garantido, foram respeitados os termos do regulamento do Reino Unido "Noise Emission in the Environment by Equipment for use Outdoors Regulations 2001, Schedule 11".

- Nível de potência acústica medido: 87,9 dB(A)
- Nível de potência acústica garantido: 89 dB(A)

A documentação técnica está guardada junto da STIHL Tirol GmbH.

O ano de fabrico e o número de máquina encontram-se indicados no cortador de relva.

Langkampfen, 02.11.2021

STIHL Tirol GmbH

em representação de



Matthias Fleischer, responsável pela área de Pesquisa e Desenvolvimento

em representação de



Sven Zimmermann, responsável pela área da Qualidade

25 Instruções técnicas de segurança sobre o cortador de relva

25.1 Introdução

Este capítulo reproduz as instruções de segurança genéricas previamente formuladas presentes na norma EN 60335-2-77, anexo EE, referente a cortadores de relva de funcionamento elétrico.

ATENÇÃO

- **Leia todas as instruções de segurança, indicações, ilustrações e dados técnicos que acompanham este cortador de relva.** O incumprimento das indicações apresentadas em seguida poderá provocar choques elétricos, incêndios e/ou ferimentos graves. **Guarde todas as instruções de segurança e indicações para efeitos futuros.**

25.2 Formação

- a) Leia cuidadosamente o manual de utilização. Familiarize-se com as peças de comando e aprenda a utilizar corretamente a máquina;
- b) Nunca permita que crianças ou outras pessoas que não tenham conhecimento do manual de utilização usem o cortador de relva. Poderá haver legislação local que determine a idade mínima do utilizador;

- c) Nunca corte a relva enquanto existirem pessoas nas proximidades, em particular crianças ou animais;
- d) Tenha em consideração que o operador da máquina ou o utilizador é responsável por eventuais acidentes causados a terceiros ou respetivos bens.

25.3 Medidas preparatórias

- a) Durante o funcionamento da máquina, deverá usar sempre calçado robusto e calças compridas. Não utilize a máquina com os pés descalços nem com sandálias ligeiras. Evite usar vestuário solto ou vestuário com laços ou cintos pendurados.
- b) Verifique o terreno em que a máquina será utilizada e remova todos os objetos que possam vir a ser captados e projetados pela máquina.
- c) Antes da utilização, é sempre necessário visualmente se a lâmina de corte, os parafusos de fixação e toda a unidade de corte estão gastos ou danificados. É sempre necessário substituir lâminas de corte e parafusos de fixação usados ou danificados em conjunto, no sentido de evitar um desequilíbrio. É necessário substituir as placas informativas gastas ou danificadas.

25.4 Manuseamento

- a) Corte a relva apenas à luz do dia ou com boa iluminação artificial.
- b) Se possível, evite utilizar o aparelho com a relva molhada.
- c) Em terrenos com declive, assegure sempre uma posição estável.
- d) Conduza a máquina apenas a passo.
- e) Corte a relva na transversal relativamente à encosta, nunca para cima ou para baixo.
- f) Seja particularmente cauteloso ao mudar de direção em encostas.
- g) Não corte a relva em encostas excessivamente íngremes.
- h) Seja particularmente cauteloso ao inverter o sentido de marcha do cortador de relva e ao puxá-lo para si.
- i) Segure na(s) lâmina(s) de corte quando for necessário inclinar o cortador de relva para o transportar por superfícies que não sejam relva e ao levar e retirar o cortador de relva da superfície a cortar.

- j) Nunca utilize o cortador de relva com os dispositivos de segurança ou grelhas de proteção danificados, nem sem os dispositivos de segurança montados, como, por exemplo, guarnição de choque e/ou dispositivos de recolha da relva.
- k) Ligue ou prima o botão de arranque com cuidado, de acordo com as indicações do fabricante. Certifique-se de que os pés estão suficientemente afastados da(s) lâmina(s) de corte.
- l) Ao ligar ou arrancar o motor, o cortador de relva não pode ser inclinado, a menos que seja necessário elevar o cortador de relva durante o processo. Neste caso, incline-o apenas o estritamente necessário e eleve-o apenas pelo lado contrário ao do utilizador.
- m) Não ligue o motor se estiver à frente do canal) de expulsão.
- n) Nunca aproxime as mãos ou pés de peças em rotação. Mantenha-se sempre afastado da abertura de expulsão.
- o) Nunca levante ou transporte um cortador de relva com o motor a funcionar.

- p) Desligue o motor e extraia a chave de arranque. Certifique-se de que todas as peças móveis estão completamente imóveis:
- sempre ao abandonar o cortador de relva;
 - antes de eliminar bloqueios ou entupimentos no canal de expulsão;
 - antes de verificar ou limpar o cortador de relva, ou realizar trabalhos no mesmo;
 - se se deparar com um corpo estranho. Verifique a existência de danos no cortador de relva e realize as reparações necessárias antes de ligar novamente o cortador de relva e trabalhar com o mesmo.
- Se o cortador de relva alta começar a vibrar fortemente e de modo invulgar, será necessária uma verificação imediata.
- verifique a existência de dados;
 - efetue as reparações necessárias das peças danificadas;
 - certifique-se de que todas as porcas, cavilhas e parafusos estão bem apertados.

25.5 Manutenção e armazenamento

- a) Certifique-se de que todas as porcas, cavilhas e parafusos estão bem apertados e que o aparelho se encontra num estado de funcionamento seguro.

- b) Verifique regularmente se o dispositivo de recolha da relva está gasto ou se perdeu a sua funcionalidade.
- c) Por motivos de segurança, substitua todas as peças gastas ou danificadas.
- d) Em máquinas com várias lâminas de corte, certifique-se de que o movimento de uma lâmina de corte é capaz de provocar a rotação das restantes lâminas de corte.
- e) Ao ajustar a máquina, certifique-se de que os dedos não ficam entalados entre as lâminas de corte em movimento e as peças fixas da máquina.
- f) Deixe o motor arrefecer antes de armazenar a máquina.
- g) Durante a manutenção das lâminas de corte, certifique-se de que as lâminas de corte se podem mover inclusivamente com a fonte de tensão desligada.
- h) Por motivos de segurança, substitua todas as peças gastas ou danificadas. Utilize exclusivamente peças de reposição e acessórios originais.

Зміст

1	Вступ.....	140
2	Інформація до інструкції з експлуатації.....	140
3	Огляд.....	141
4	Вказівки щодо безпеки.....	142
5	Підготовка газонокосарки до роботи... 147	147
6	Зарядка акумулятора та світлодіоди... 147	147
7	Складання газонокосарки.....	148
8	Встановлення та виймання акумулятора	150
9	Вставлення та виймання запобіжного ключа.....	150
10	Увімкнення й вимкнення газонокосарки	150
11	Перевірка стану газонокосарки й акумулятора.....	151
12	Робота з газонокосаркою.....	152
13	Після закінчення роботи.....	153
14	Транспортування.....	153
15	Зберігання.....	154
16	Чистка.....	154
17	Технічне обслуговування.....	154
18	Ремонт.....	155
19	Усунення неполадок.....	155
20	Технічні дані.....	157
21	Комплектуючі та приладдя.....	158

22	Утилізація.....	158
23	Сертифікат відповідності нормам ЄС..	158
24	Адреси.....	159
25	Вказівки з техніки безпеки щодо газонакосарки.....	160

1 Вступ

Любі клієнти та клієнтки!

Ми раді, що Ви обрали компанію STIHL. Ми розробляємо то виробляємо нашу продукцію з найвищою якістю та у відповідності з потребами наших клієнтів. Так виникають товари, що мають високу надійність також при екстремальному навантаженні.

Компанія STIHL також гарантує найвищу якість сервісного обслуговування. Наші спеціалізовані дилери забезпечують компетентну консультацію та інструктаж, а також повне технічне обслуговування.

Компанія STIHL вважає своїм обов'язком дбайливо та відповідально використовувати природні ресурси. Це керівництво з використання допоможе вам надійно та без забруднення навколишнього середовища використовувати ваш продукт STIHL впродовж його тривалого строку життя.

Ми вдячні Вам за Вашу довіру та бажаємо Вам задоволення від придбаного Вами продукту STIHL.



Dr. Nikolas Stihl

ВАЖЛИВО! ПЕРЕД ВИКОРИСТАННЯМ ПРОЧИТАТИ ТА ЗБЕРЕГТИ.

2 Інформація до інструкції з експлуатації

2.1 Діючі документи

Цей посібник з експлуатації є оригінальним посібником з експлуатації виробника відповідно до директиви ЄС 2006/42/ЄС.

Діють місцеві положення щодо техніки безпеки.

- ▶ Додатково до цього посібника з експлуатації уважно ознайомтеся та зберігайте такі документи:
 - Правила техніки безпеки з експлуатації акумулятора STIHL АК.

- Посібник з експлуатації зарядних пристроїв STIHL AL 101, 300, 500.
- Інформація з техніки безпеки для акумуляторів STIHL і продукції із вбудованим акумулятором: www.stihl.com/safety-data-sheets

2.2 Позначення попереджувальних індикацій у тексті



НЕБЕЗПЕКА

- Індикація вказує на небезпеку, яка може призвести до отримання тяжких травм або смерті.
 - ▶ Перелічені заходи можуть усунути можливість отримання тяжких травм або смерті.



ПОПЕРЕДЖЕННЯ

- Індикація вказує на небезпеку, яка може призвести до отримання тяжких травм або смерті.
 - ▶ Перелічені заходи можуть усунути можливість отримання тяжких травм або смерті.

ВКАЗІВКА

- Індикація вказує на небезпеку, яка може призвести до матеріальних збитків.
 - ▶ Перелічені заходи можуть усунути можливість матеріальних збитків.

2.3 Символи у тексті



Цей символ вказують на розділ у даній інструкції з експлуатації.

3 Огляд

3.1 Газонокосарка й акумулятор

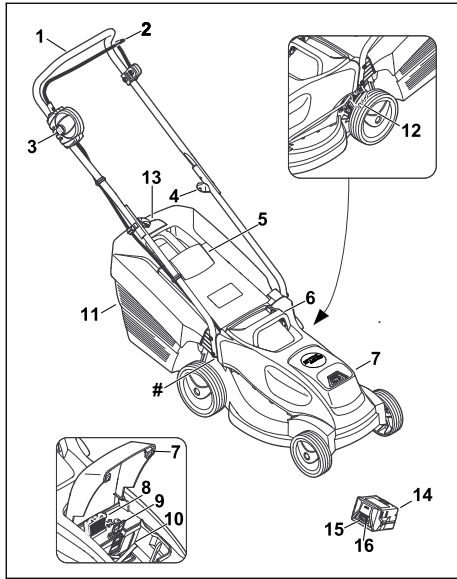

1 Ручка керування

Ручка керування призначена для утримання, ведення та транспортування газонокосарки.

2 Ручка перемикання

Ручка перемикання разом із кнопкою вимкнення вмикає та вимикає ножі.

3 Кнопка вимкнення

Кнопка вимкнення разом із рукою перемикання косіння вмикає та вимикає ножі.

4 Поворотна ручка

Поворотна ручка, яка прикріплює верхню частину ручки керування до нижньої частини, призначена для складання ручки керування.

5 Клапан викидача

Клапан викидача перекриває викидний отвір.

6 Ручка для транспортування

Ця ручка призначена для транспортування газонокосарки.

7 Відкидна кришка

Відкидна кришка закриває акумулятор і запобіжний ключ.

8 Запобіжний ключ

Запобіжний ключ вмикає газонокосарку.

9 Стопорний важіль

Сторпний важіль утримує акумулятор в акумуляторному відсіку.

10 Акумуляторний відсік

Акумуляторний відсік містить акумулятор.

11 Кошик для трави

Кошик для трави призначений для збору скошеної трави.

12 Важіль

Важіль призначений для регулювання висоти скошування.

13 Індикатор рівня заповнення

Індикатор рівня заповнення показує, наскільки заповнено кошик для трави.

14 Акумулятор

Акумулятор забезпечує живлення газонокосарки.

15 Світлодіодні індикатори

Світлодіодні індикатори показують рівень заряду акумулятора та вказують на несправності.

16 Кнопка

Ця кнопка вмикає світлодіодні індикатори на акумуляторі.

Заводська табличка з серійним номером

3.2 СИМВОЛИ

Символи, які можуть бути на газонокосарці й акумуляторі, мають такі значення:



Цим символом позначено запобіжний ключ.



Цим символом позначено гніздо для ключа.



Цим символом позначено вагу газонокосарки.



1 світлодіодний індикатор горить червоним. Температура акумулятора зависока чи занижена.



4 світлодіодні індикатори блимають червоним. Акумулятор несправний.



Гарантований рівень звукової потужності відповідно до Директиви 2000/14/ЕС у дБ(А) для створення аналогічного рівня емісії шуму приладів.



Показник поряд із цим символом вказує на енергоємність акумулятора відповідно до специфікації виробника акумуляторних елементів. Енергоємність,

доступна під час використання приладу, менша.



Не утилізуйте прилад із побутовим сміттям.



Увімкніть і вимкніть ніж.

4 Вказівки щодо безпеки

4.1 Попереджувальні символи

Попереджувальні символи на газонокосарці чи акумуляторі мають такі значення:



Дотримуйтеся правил техніки безпеки та вживайте відповідних запобіжних заходів.



Уважно ознайомтеся з посібником з експлуатації та зберігайте його.



Остерігайтесь предметів, які можуть викидатися з приладу, дотримуйтеся безпечної відстані та не допускайте присутності сторонніх осіб.



Не торкайтесь ножа, що обертається.



Виймайте акумулятор під час перерв у роботі, транспортування, зберігання, технічного обслуговування чи ремонту.



Захищайте газонокосарку від дощу та вологи.



Виймайте запобіжний ключ під час перерв у роботі, транспортування, зберігання, технічного обслуговування чи ремонту.



Дотримуйтеся безпечної відстані.



Захищайте акумулятор від високих температур і вогню.



Захищайте акумулятор від дощу та вологи. Не занурюйте його у воду.



Дотримуйтеся вимог щодо допустимого температурного діапазону акумулятора.

4.2 Використання за призначенням

Газонокосарка STIHL RMA 235 призначена для косіння сухої трави.

Живлення газонокосарки забезпечується акумулятором STIHL AK.

⚠ ПОПЕРЕДЖЕННЯ

- Використання акумуляторів, які не схвалено компанією STIHL для газонокосарки, може спричинити пожежу або вибух. Це може призвести до серйозного травмування чи загибелі людей і майнової шкоди.
 - ▶ Використовуйте газонокосарку з акумулятором STIHL AK.
- Використання газонокосарки або акумулятора не за призначенням може призвести до серйозного травмування або загибелі людей і майнової шкоди.
 - ▶ Необхідно використовувати газонокосарку й акумулятор відповідно до інструкцій, наведених у цьому посібнику з експлуатації.

4.3 Вимоги до користувача

⚠ ПОПЕРЕДЖЕННЯ

- Непідготовлені користувачі можуть не усвідомлювати та не оцінити небезпечність газонокосарки й акумулятора. Це може призвести до серйозного травмування чи загибелі користувача й інших осіб.
 - ▶ Уважно ознайомтеся з посібником з експлуатації та зберігайте його.
- ▶ Якщо газонокосарку або акумулятор потрібно передати іншій особі: надайте також посібник з експлуатації.
- ▶ Переконайтеся, що користувач відповідає неведеним нижче вимогам.
 - Користувач не втомлений.
 - Користувач має необхідні фізичні, сенсорні й розумові здібності для роботи з газонокосаркою та акумулятором. Якщо фізичні, сенсорні та розумові здібності користувача обмежені, він може працювати з приладом лише під наглядом або за вказівкою відповідальної особи.

- Користувач може усвідомлювати та оцінити небезпечність газонокосарки й акумулятора.
 - Користувач усвідомлює, що він несе відповідальність за нещасні випадки та майнову шкоду.
 - Користувач досяг повноліття чи здобув професійну освіту під наглядом відповідно до національних нормативних вимог.
 - Перед першим використанням газонокосарки користувач отримав вказівки від дилера STIHL або фахівця.
 - Користувач не перебуває під впливом алкоголю, ліків або наркотичних речовин.
- У разі виникнення сумнівів або запитань: зверніться до дилера STIHL.

4.4 Одяг та спорядження

▲ ПОПЕРЕДЖЕННЯ

- Під час роботи можливе розлітання предметів із великою швидкістю. Це може призвести до травмування користувача.
 - Слід носити довгі штани з цупкої тканини.
- Під час роботи може здійматися пил. Вдихання пилу може зашкодити здоров'ю та викликати алергічні реакції.
 - Якщо здіймається пил: слід носити пилозахисну маску.
- Невідповідний одяг може зачепитися за дерева, кущі або газонокосарку. Користувачі, не вдягнені належним чином, можуть отримати серйозні травми.
 - Слід носити одяг, що щільно прилягає до тіла.
 - Шарфи та прикраси необхідно зняти.
- Під час очищення, технічного обслуговування або транспортування користувач може випадково торкнутися ножа. Це може призвести до травмування користувача.
 - Слід носити робочі рукавички з цупкої тканини.
- Якщо користувач носить неналежне взуття, він може посковзнутися. Це може призвести до травмування користувача.
 - Носіть міцне закрите взуття з неслизькими підошвами.
- Під час заточування ножів можуть розлітатися частинки матеріалу. Це може призвести до травмування користувача.
 - Слід носити захисні окуляри, що щільно прилягають. Відповідні захисні окуляри проходять випробування відповідно до стандарту EN 166 або національних нор-

мативних вимог і надходять у продаж, маючи відповідне маркування.

- Слід носити робочі рукавички з цупкої тканини.

4.5 Робоча область та оточення

4.5.1 Газонокосарка

▲ ПОПЕРЕДЖЕННЯ

- Сторонні особи, діти та тварини можуть не ідентифікувати та не оцінити небезпеки від газонокосарки й предметів, що розлітаються під час роботи. Це може призвести до їхнього серйозного травмування та майнової шкоди.
 - Не допускайте наближення сторонніх осіб, дітей і тварин до робочої зони.



- Дотримуйтесь дистанції до предметів.
- Не залишайте газонокосарку без нагляду.
- Не дозволяйте дітям бавитися з газонокосаркою.
- Газонокосарка не має захисту від вологи. Під час роботи під дощем або в умовах високої вологості може статися ураження електричним струмом. Це може призвести до травмування користувача та пошкодження газонокосарки.
 - Заборонено працювати під дощем і в умовах високої вологості.
 - Заборонено косити мокру траву.
- Електричні компоненти газонокосарки можуть бути джерелом іскор. У легкозаймистому чи вибухонебезпечному середовищі іскріння може спричинити пожежу та вибух. Це може призвести до серйозного травмування чи загибелі людей і майнової шкоди.
 - Заборонено працювати в легкозаймистих і вибухонебезпечних середовищах.

4.5.2 Акумулятор

▲ ПОПЕРЕДЖЕННЯ

- Сторонні особи, діти та тварини можуть не розпізнати та не оцінити небезпеки від акумулятора. Особи, що не приймають участь у роботі, діти та тварини можуть отримати тяжкі травми.
 - Сторонні особи, діти та тварини повинні бути на відстані від робочої зони.
 - Не залишати акумулятор без догляду.
 - Прийняти необхідні заходи для виключення можливості гри дітей з акумулятором.

- Акумулятор не захищений від усіх впливів навколишнього середовища. Якщо акумулятор підлягає впливу певним факторам навколишнього середовища, акумулятор може зайнятися або вибухнути. Люди можуть бути тяжко травмовані, також можливі матеріальні збитки.



- ▶ Акумулятор захистити від жару та вогню.
- ▶ Акумулятор не кидати у вогонь.



- ▶ Акумулятор використовувати та зберігати при температурі від - 10 °C und + 50 °C.



- ▶ Акумулятор захистити від дощу та вологості та не занурювати у рідину.

- ▶ Акумулятор тримати на відстані від металевих предметів.
- ▶ Акумулятор не піддавати високому тиску.
- ▶ Акумулятор не піддавати впливу мікрохвильової печі.
- ▶ Акумулятор захищати від впливу хімікалій та солі.

4.6 Безпечний стан

4.6.1 Газонокосарка

Газонокосарка перебуває в технічно безпечному стані, якщо виконано такі умови:

- Газонокосарка не має пошкоджень.
- Газонокосарка перебуває в сухому та чистому стані.
- Елементи керування працюють належним чином, і вони не були змінені.
- Ніж правильно встановлено.
- У цій газонокосарці встановлено оригінальне додаткове приладдя STIHL.
- Додаткове приладдя правильно встановлено.



▲ ПОПЕРЕДЖЕННЯ

- Якщо прилад не перебуває в технічно безпечному стані, деталі можуть більше не функціонувати належним чином, а захисні механізми можуть вийти з ладу. Це може призвести до серйозного травмування чи загибелі.
 - ▶ Використовуйте для роботи тільки непошкоджену газонокосарку.
 - ▶ Якщо газонокосарка брудна чи мокра: очистьте її та зачекайте, доки вона висохне.
 - ▶ Не змінюйте конструкцію газонокосарки.

- ▶ Якщо елементи керування не функціонують: не працюйте з газонокосаркою.
- ▶ Установлюйте в цій газонокосарці оригінальне додаткове приладдя STIHL.
- ▶ Установлення ножа необхідно виконувати відповідно до цього посібника з експлуатації.
- ▶ Установлення додаткового приладдя необхідно виконувати відповідно до посібника з експлуатації такого приладдя.
- ▶ Не вставляйте жодні предмети в отвори газонокосарки.
- ▶ Не з'єднуйте та не замикайте контакти гнізда для ключа металевими предметами.
- ▶ Якщо вказівна табличка зношена чи пошкоджена, замініть її.
- ▶ У разі виникнення сумнівів або запитань: зверніться до дилера STIHL.

4.6.2 Ніж

Ніж перебуває в технічно безпечному стані, якщо виконано такі умови:

- Ніж та насадки не мають пошкоджень.
- Ніж не деформовано.
- Ніж правильно встановлено.
- Ніж правильно заточено.
- Ніж не має задирок.
- Ніж правильно збалансовано.
- Товщина й ширина леза ножа не менші за відповідні мінімальні значення,  20.2.
- Підтримується заданий кут заточування,  20.2.

▲ ПОПЕРЕДЖЕННЯ

- Якщо ніж не перебуває в технічно безпечному стані, його окремі деталі можуть від'єднатися й відлетіти. Це може призвести до серйозного травмування.
 - ▶ Використовуйте для роботи лише ніж і насадки, які не мають пошкоджень.
 - ▶ Правильно встановіть ніж.
 - ▶ Правильно наточіть ніж.
 - ▶ Якщо товщина чи ширина менші за мінімальні значення: замініть ніж.
 - ▶ Зверніться до дилера STIHL для балансування ножа.
 - ▶ У разі виникнення сумнівів або запитань: зверніться до дилера STIHL.

4.6.3 Акумулятор

Акумулятор перебуває в технічно безпечному стані, якщо виконано такі умови:

- Акумулятор не пошкоджено.
- Акумулятор перебуває в сухому та чистому стані.

- Акумулятор працює належним чином, і його конструкцію не було змінено.

▲ ПОПЕРЕДЖЕННЯ

- Акумулятор не працюватиме належним чином у технічно небезпечному стані. Це може призвести до серйозного травмування.
 - ▶ Використовуйте для роботи лише справний акумулятор, який не має пошкоджень.
 - ▶ Не заряджайте пошкоджений або несправний акумулятор.
 - ▶ Якщо акумулятор брудний або мокрий: очистьте акумулятор та зачекайте, доки він висохне.
 - ▶ Не змінюйте конструкцію акумулятора.
 - ▶ Не вставляйте жодні предмети в отвори акумулятора.
 - ▶ Не з'єднуйте та не замикайте контакти акумулятора металевими предметами.
 - ▶ Не відкривайте акумулятор.
 - ▶ Якщо вказівна табличка зношена або пошкоджена, замініть її.
- Якщо акумулятор пошкоджено, з нього може витікати рідина. Потраплення рідини на шкіру або в очі може викликати подразнення.
 - ▶ Уникайте контакту з рідиною.
 - ▶ У випадку контакту зі шкірою: промийте шкіру великою кількістю води з милом.
 - ▶ У випадку контакту з очима: промийте очі великою кількістю води протягом принаймні 15 хвилин і зверніться до лікаря.
- З пошкодженого або несправного акумулятора може йти незвичний запах або дим, також він може загорітися. Це може призвести до серйозного травмування або загибелі людей і майнової шкоди.
 - ▶ Якщо з акумулятора йде незвичний запах або дим: припиніть використання акумулятора і тримайте його подалі від займих матеріалів.
 - ▶ У разі займання акумулятора: загасіть полум'я за допомогою вогнегасника або води.

4.7 Робота

▲ ПОПЕРЕДЖЕННЯ

- У певних ситуаціях користувач може під час роботи втратити концентрацію. Користувач може перечепитися, впасти й отримати серйозну травму.
 - ▶ Працюйте спокійно та зосереджено.

- ▶ При поганих умовах освітлення та видимості: не працюйте з газонокосаркою.
- ▶ Керувати газонокосаркою має одна людина.
- ▶ Зважайте на перешкоди.
- ▶ Не допускайте перевертання газонокосарки.
- ▶ Працюйте, стоячи на ґрунті та зберігаючи рівновагу.
- ▶ У разі появи ознак втоми: зробіть перерву в роботі.
- ▶ У разі косіння на схилі: косіть впоперек схилу.
- ▶ Не косіть на крутих схилах.

- Ніж, що обертається, може порізати користувача. Це може призвести до серйозного травмування користувача.



- ▶ Не торкайтеся ножа, що обертається.
 - ▶ Якщо ніж заблоковано стороннім предметом: вимкніть газонокосарку, витягніть запобіжний ключ й акумулятор. Тільки після цього можна прибрати предмет.
- Під час роботи можуть виникати вібрації, спричинені газонокосаркою.
 - ▶ Носіть захисні рукавички.
 - ▶ Робіть перерви в роботі.
 - ▶ У разі ознак порушення кровообігу: зверніться до лікаря.
 - Якщо під час роботи ніж зіткнеться зі стороннім предметом, він або інша деталь може пошкодитися чи відлетіти з великою швидкістю. Це може призвести до травмування та майнової шкоди.
 - ▶ Необхідно прибрати сторонні предмети з робочої ділянки.
 - Якщо ручку перемикання косіння відпустити, обертання ножа ще деякий час продовжуватиметься. Це може призвести до серйозного травмування.
 - ▶ Зачекайте, доки ніж не перестане обертатися.
 - Якщо ніж, що обертається, натрапляє на твердий предмет, можуть утворюватися іскри. У легкозаймистому середовищі іскри можуть спричинити пожежу. Це може призвести до серйозного травмування чи загибелі людей і майнової шкоди.
 - ▶ Не працюйте в легкозаймистому середовищі.

▲ НЕБЕЗПЕКА

- Якщо в місці проведення робіт є дроти, що перебувають під напругою, їх може бути пошкоджено внаслідок контакту з ножем. Це

може призвести до серйозного травмування чи загибелі користувача.

- ▶ Не працюйте поблизу дротів, що перебувають під напругою.
- У разі роботи під час грози, користувача може бути уражено ударом блискавки. Це може призвести до серйозного травмування чи загибелі користувача.
 - ▶ Під час грози: не працюйте.

4.8 Транспортування

4.8.1 Газонокосарка

▲ ПОПЕРЕДЖЕННЯ

- Під час транспортування газонокосарка може перекинутися або почати рухатися. Це може призвести до травмування та майнової шкоди.



- ▶ Витягніть запобіжний ключ.



- ▶ Витягніть акумулятор.

- ▶ Закріпіть газонокосарку стрічками для кріплення, ремнями або сіткою таким чином, щоб вона не перекинулася й не могла рухатися.

4.8.2 Акумулятор

▲ ПОПЕРЕДЖЕННЯ

- Акумулятор не захищений від усіх впливів навколишнього середовища. Якщо акумулятор підлягає певним впливам навколишнього середовища, акумулятор може бути пошкоджено а також можливі матеріальні збитки.
 - ▶ Не транспортувати пошкоджений акумулятор.
 - ▶ Акумулятор транспортувати в упаковці, яка не проводить електричний струм.
- Під час транспортування акумулятор може перевертатись та рухатись. Люди можуть бути травмовані, також можливі матеріальні збитки.
 - ▶ Акумулятор запакувати в упаковці таким чином, щоб вона не могла перевернутися та рухатись.
 - ▶ Упаковку зафіксувати таким чином, щоб вона не могла рухатись.

4.9 Зберігання

4.9.1 Газонокосарка

▲ ПОПЕРЕДЖЕННЯ

- Діти можуть не ідентифікувати та не оцінити небезпеки від газонокосарки. Вони можуть отримати серйозні травми.



- ▶ Витягніть запобіжний ключ.



- ▶ Витягніть акумулятор.

- ▶ Зберігайте газонокосарку в недоступному для дітей місці.
- Під дією вологі електричні контакти газонокосарки та металеві компоненти можуть зазнавати корозії. Газонокосарка може пошкодитися.



- ▶ Витягніть запобіжний ключ.



- ▶ Витягніть акумулятор.

- ▶ Зберігайте газонокосарку в сухому та чистому стані.
- Якщо зберігати виріб із вставленими запобіжним ключем і акумулятором, то можливе випадкове ввімкнення ножа. Це може призвести до серйозного травмування та майнової шкоди.



- ▶ Витягніть запобіжний ключ.



- ▶ Витягніть акумулятор.

4.9.2 Акумулятор

▲ ПОПЕРЕДЖЕННЯ

- Діти можуть не усвідомлювати та не оцінити небезпечність акумулятора. Як наслідок, вони можуть отримати серйозні травми.
 - ▶ Зберігайте акумулятор у недоступному для дітей місці.
- Акумулятор не захищено від усіх впливів навколишнього середовища. Унаслідок певного впливу навколишнього середовища акумулятор може бути пошкоджено.

- ▶ Зберігайте акумулятор у сухому та чистому стані.
- ▶ Акумулятор слід зберігати в закритому приміщенні.
- ▶ Зберігайте акумулятор окремо від газонокосарки та зарядного пристрою.
- ▶ Зберігайте акумулятор в упаковці з непровідного матеріалу.
- ▶ Зберігайте акумулятор за температури від -10 °C до +50 °C.

4.10 Чищення, технічне обслуговування та ремонт

▲ ПОПЕРЕДЖЕННЯ

- Якщо виконувати роботи з очищення, технічного обслуговування чи ремонту зі вставленим запобіжним ключем й акумулятором, то можливе випадкове ввімкнення ножа. Це може призвести до серйозного травмування та майнової шкоди.



- ▶ Витягніть запобіжний ключ.



- ▶ Витягніть акумулятор.

- Використання їдких мийних засобів, струменя води чи гострих предметів для чищення може призвести до пошкодження газонокосарки, ножа й акумулятора. Якщо газонокосарку, ніж й акумулятор не чистити відповідним чином, компоненти можуть не працювати належним чином, а захисні механізми можуть вийти з ладу. Це може призвести до серйозного травмування.
 - ▶ Очищення газонокосарки, ножа й акумулятора необхідно виконувати відповідно до інструкцій, наведених у цьому посібнику з експлуатації.
- Якщо технічне обслуговування чи ремонт газонокосарки, ножа або акумулятора не виконати відповідним чином, компоненти можуть не працювати належним чином, а захисні механізми можуть вийти з ладу. Це може призвести до серйозного травмування чи загибелі.
 - ▶ Заборонено самостійно виконувати технічне обслуговування чи ремонт газонокосарки й акумулятора.
 - ▶ У разі необхідності технічного обслуговування чи ремонту газонокосарки або акумулятора: зверніться до дилера STIHL.

- ▶ Технічне обслуговування ножа необхідно виконувати відповідно до цього посібника з експлуатації.
- Під час очищення, технічного обслуговування чи ремонту ножа користувач може порізатися гострими ріжучими краями. Це може призвести до травмування користувача.
 - ▶ Треба носити робочі рукавички зі зносостійкого матеріалу.
- Під час заточування ніж може нагрітися. Користувач може отримати опіки.
 - ▶ Зачекайте, доки ніж охолоне.
 - ▶ Треба носити робочі рукавички зі зносостійкого матеріалу.

5 Підготовка газонокосарки до роботи

5.1 Підготовка газонокосарки до роботи

Перед кожним використанням необхідно виконати такі кроки:

- ▶ Перевірте технічно безпечний стан наступних компонентів:
 - Газонокосарка, 4.6.1.
 - Ніж, 4.6.2.
 - Акумулятор, 4.6.3.
- ▶ Перевірте акумулятор, 11.3.
- ▶ Повністю зарядіть акумулятор, 6.1.
- ▶ Виконайте чищення газонокосарки, 16.2.
- ▶ Перевірте ніж, 11.2.
- ▶ Встановіть ручку керування, 7.1.
- ▶ Розкладіть ручку керування, 7.2.1.
- ▶ Якщо під час косіння потрібно збирати скошену траву в кошик для трави: навісьте кошик для трави, 7.3.2.
- ▶ Якщо під час косіння потрібно викидати скошену траву ззаду: зніміть кошик для трави, 7.3.3.
- ▶ Відрегулюйте висоту скошування, 12.2.
- ▶ Перевірте елементи керування, 11.1.
- ▶ Якщо ці кроки неможливо виконати: Не використовуйте газонокосарку та зверніться до дилера STIHL.

6 Зарядка акумулятора та світлодіоди

6.1 Зарядка акумулятора

Час зарядки залежить від різних факторів, що впливають, наприклад, від температури акумулятора або температури навколишнього середовища. Фактичний час зарядки може

відрізнятися від вказаного часу зарядки. Час зарядки вказаний за посиланнями www.stihl.com/charging-times.

- ▶ Акумулятор зарядити таким чином, як це описано у інструкції з експлуатації зарядних пристроїв STIHL AL 101, 300, 500.

6.2 Індикація стану зарядки

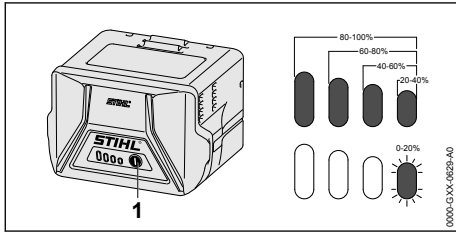

- ▶ Натиснути натискну кнопку (1). Світлодіоди горять зеленим близько 5 секунд та показують стан зарядки.
- ▶ Якщо правий світлодіод блимає зеленим: зарядити акумулятор.

6.3 Світлодіодні індикатори акумулятора

Світлодіодні індикатори можуть показувати рівень заряду акумулятора або вказувати на несправності. Світлодіодні індикатори можуть світитися або блимати зеленим чи червоним.

Якщо світлодіодні індикатори світяться або блимають зеленим, це вказує на рівень заряду акумулятора.

- ▶ Якщо світлодіодні індикатори світяться або блимають червоним: усуньте несправності, 19.1.

Газонокосарка або акумулятор несправні.

7 Складання газонокосарки

7.1 Установлення ручки керування

- ▶ Вимкніть газонокосарку, витягніть запобіжний ключ й акумулятор.
- ▶ Установіть газонокосарку на рівній поверхні.

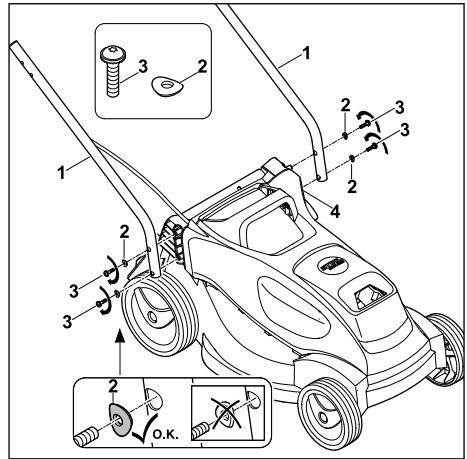

- ▶ Утримуйте нижню частину ручки керування (1) на газонокосарці так, щоб отвори були на одній лінії.
 - ▶ Просуньте гвинти (3) із шайбами (2) ззовні всередину крізь отвори на нижній частині ручки керування (1) і отвори на газонокосарці (4), вкрутіть їх і затягніть із моментом затягування 3 нм.
- Обидві нижні частини ручки керування (1) надійно з'єднані з газонокосаркою (4).

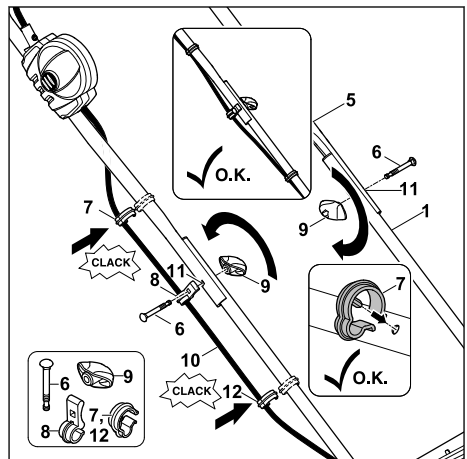

- ▶ Утримуйте верхню частину ручки керування (5) на нижній (1) так, щоб отвори були на одній лінії.
- ▶ Вставте кабель (10) у затискач кабелю (8).
- ▶ На стороні, де знаходиться кабель, просуньте гвинт (6) ззовні всередину через отвори (11) в затискачі кабелю (8), у верхній частині ручки керування (5) і нижній (1).

- ▶ З іншої сторони просуньте гвинт (6) ззовні всередину через отвори (11) у верхній частині ручки керування (5) і в нижній (1).
- ▶ Установіть поворотну ручку (9) на гвинти (6) з обох сторін і закрутіть їх. З'єднайте верхню частину ручки керування (5) з її нижніми частинами (1).
- ▶ Вставте кабель у затискач кабелю (7).
- ▶ Притисніть затискач кабелю (7) до верхньої частини ручки керування (5), доки не почуєте клацання.
- ▶ Притисніть затискач кабелю (12) на нижній частині ручки керування (1), доки не почуєте клацання.

Ручку керування більше не потрібно знімати.

7.2 Розкладання та складання ручки керування

7.2.1 Розкладання ручки керування

- ▶ Вимкніть газонокосарку, витягніть запобіжний ключ й акумулятор.
- ▶ Установіть газонокосарку на рівній поверхні.

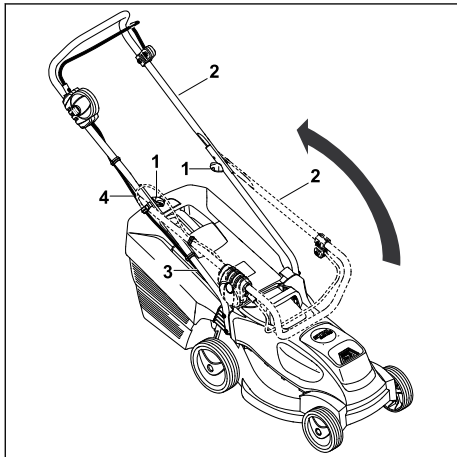

- ▶ Верхню частину ручки керування (2) відкиньте назад і притримуйте рукою. При цьому слідкуйте, щоб не пошкодити кабель (4).
 - ▶ Закрутіть барашкові гвинти (1). Ручку керування (2) надійно з'єднано з газонокосаркою.
- З'єднайте верхню частину ручки керування (2) з нижньою (3).

7.2.2 Складання ручки керування

Для економії місця під час транспортування чи зберігання ручку керування можна скласти.

- ▶ Вимкніть газонокосарку, витягніть запобіжний ключ й акумулятор.
- ▶ Установіть газонокосарку на рівній поверхні.

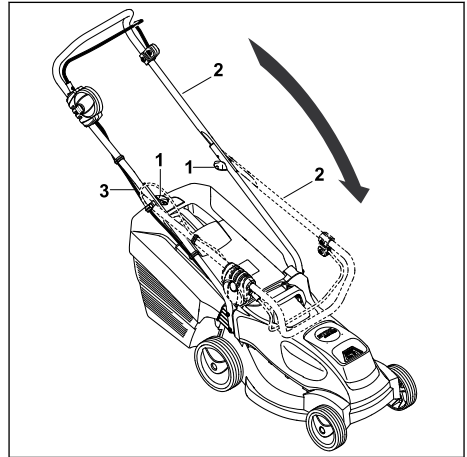

- ▶ Закрутіть барашкові гвинти (1) так, щоб вони могли вільно обертатися.
- ▶ Складіть ручку керування (2) уперед і при цьому слідкуйте, щоб не пошкодити кабель (3).

7.3 Складання, навішування та зняття кошика для трави

7.3.1 Установлення кошика для трави

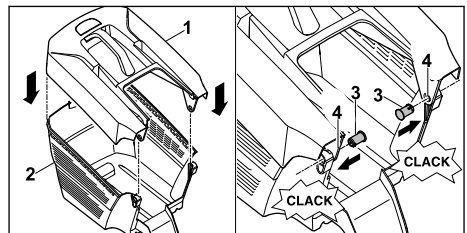

- ▶ Установіть верхню частину кошика для трави (1) на нижню (2).
- ▶ Вставте болти (3) зсередини крізь отвори (4).
- ▶ Притисніть донизу верхню частину кошика для трави (1). Верхня частина кошика для трави має зафіксуватися з чутним клацанням.

7.3.2 Навішування кошика для трави

- ▶ Вимкніть газонокосарку
- ▶ Установіть газонокосарку на рівній поверхні.

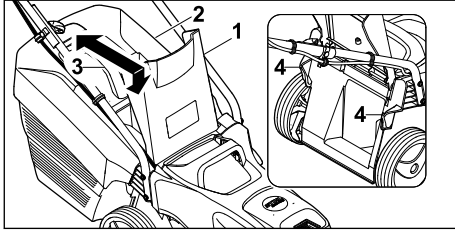

- ▶ Відкрийте й утримуйте клапан викидача (1).
- ▶ Тримаючи кошик для трави (2) за ручку (3), вставте гачки в заглиблення (4).
- ▶ Опустіть клапан викидача (1) на кошик для трави (2).

7.3.3 Зняття кошика для трави

- ▶ Вимкніть газонокосарку.
- ▶ Установіть газонокосарку на рівній поверхні.
- ▶ Відкрийте й утримуйте клапан викидача.
- ▶ Зніміть кошик для трави за ручку нагорі.
- ▶ Закрийте клапан викидача.

8 Встановлення та виймання акумулятора

8.1 Установлення акумулятора

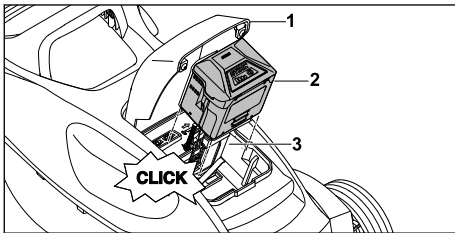

- ▶ Установіть газонокосарку на рівній поверхні.
- ▶ Відкрийте до упору й утримуйте відкидну кришку (1).
- ▶ Вставте акумулятор (2) в акумуляторний відсік (3) до упору. Акумулятор (2) має зафіксуватися з клацанням і заблокуватися.
- ▶ Закрийте відкидну кришку (1).

8.2 Виймання акумулятора

- ▶ Установіть газонокосарку на рівній поверхні.

- ▶ Відкрийте до упору й утримуйте відкидну кришку (1).

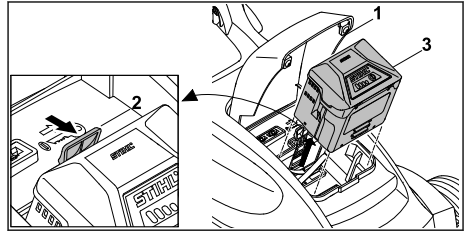

- ▶ Натисніть стопорний важіль (2). Акумулятор (3) буде розблоковано.
- ▶ Вийміть акумулятор (3).
- ▶ Закрийте відкидну кришку (1).

9 Вставлення та виймання запобіжного ключа

9.1 Вставлення запобіжного ключа

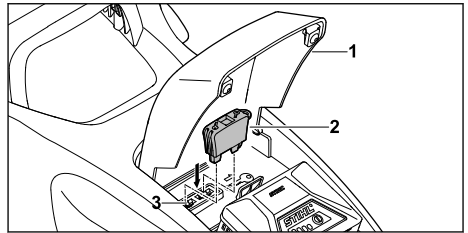

- ▶ Відкрийте до упору й утримуйте відкидну кришку (1).
- ▶ Вставте запобіжний ключ (2) у гніздо для ключа (3).
- ▶ Закрийте відкидну кришку (1).

9.2 Виймання запобіжного ключа

- ▶ Відкрийте до упору й утримуйте відкидну кришку.
- ▶ Вийміть запобіжний ключ.
- ▶ Закрийте відкидну кришку.
- ▶ Зберігайте запобіжний ключ у недоступному для дітей місці.

10 Увімкнення й вимкнення газонокосарки

10.1 Увімкнення й вимкнення ножа

10.1.1 Увімкнення ножа

- ▶ Установіть газонокосарку на рівній поверхні.

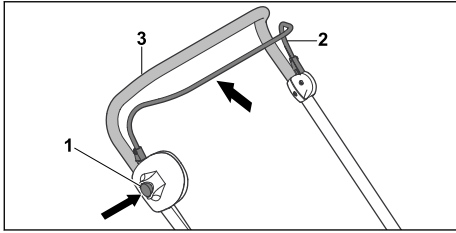

- ▶ Правую рукою натисніть й утримуйте кнопку вимкнення (1).
- ▶ Лівою рукою повністю потягніть ручку перемикачання косіння (2) в напрямку ручки керування (3) й утримуйте таким чином, щоб великий палець охоплював ручку керування (3).
Ніж обертається.
- ▶ Відпустіть кнопку вимкнення (1).
- ▶ Правую рукою утримуйте ручку керування (3) та ручку перемикачання косіння (2) таким чином, щоб великий палець охоплював ручку керування (3).

10.1.2 Вимкнення ножа

- ▶ Відпустіть ручку перемикачання косіння.
- ▶ Зачекайте, поки ніж перестане обертатися.
- ▶ Якщо ніж буде й далі обертатися: вийміть запобіжний ключ та акумулятор, а потім зверніться до офіційного дилера STIHL.
Газонокосарка вийшла з ладу.

11 Перевірка стану газонокосарки й акумулятора

11.1 Перевірка елементів керування

Кнопка вимкнення і ручка перемикачання

- ▶ Вийміть запобіжний ключ.
- ▶ Вийміть акумулятор.
- ▶ Натисніть і відпустіть кнопку вимкнення.
- ▶ Повністю потягніть ручку перемикачання в напрямку ручки керування, а потім відпустіть її.
- ▶ Якщо кнопка вимкнення або ручка перемикачання важко рухаються або не повертаються в початкове положення: не використовуйте газонокосарку і зверніться до офіційного дилера STIHL.
Кнопка вимкнення або ручка вийшли з ладу.

Увімкнення ножа



- ▶ Вставте запобіжний ключ.
- ▶ Установіть акумулятор.
- ▶ Правую рукою натисніть та утримуйте кнопку вимкнення.

- ▶ Лівою рукою повністю потягніть ручку перемикачання в напрямку ручки керування та утримуйте, так щоб великий палець охоплював ручку керування.
Ніж обертається.
- ▶ Якщо 3 світлодіодні індикатори блимають червоним: вийміть запобіжний ключ та акумулятор, а потім зверніться до офіційного дилера STIHL.
Газонокосарка несправна.
- ▶ Відпустіть кнопку вимкнення й ручку перемикачання.
Невдовзі ніж перестане обертатися.
- ▶ Якщо ніж буде й далі обертатися: вийміть запобіжний ключ та акумулятор, а потім зверніться до офіційного дилера STIHL.
Газонокосарка вийшла з ладу.

11.2 Перевірка ножа

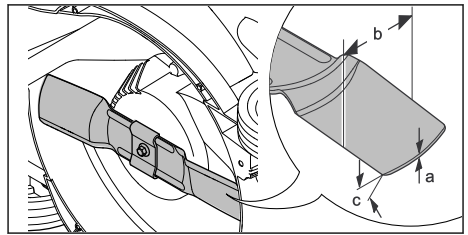
- ▶ Вимкніть газонокосарку, витягніть запобіжний ключ і акумулятор.
- ▶ Нахиліть газонокосарку на бік,  16.1.



- ▶ Виміряйте такі величини:
 - Товщина a
 - Ширина b
 - Кут заточування c
- ▶ Якщо товщина чи ширина менші за мінімальні значення: замініть ніж,  20.2.
- ▶ Якщо кут заточування відрізняється від заданого: заточіть ніж,  20.2.
- ▶ У разі виникнення сумнівів або запитань: Зверніться до дилера STIHL.

11.3 Перевірити акумулятор

- ▶ Натиснути натискну кнопку на акумуляторі. Світлодіоди горять або блимають.
- ▶ Якщо світлодіоди не горять або блимають: акумулятор не експлуатувати та звернутись до спеціалізованого дилера STIHL.
У акумуляторі є несправність.

12 Робота з газонокосаркою

12.1 Утримання та ведення газонокосарки

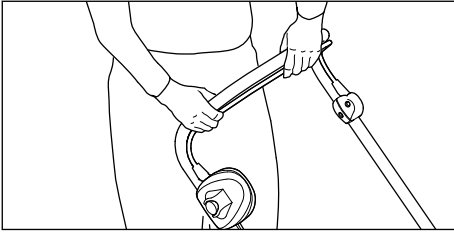

- ▶ Тримайте ручку керування обома руками, так щоб великі пальці охоплювали її.

12.2 Регулювання висоти скошування

Можна встановити 5 рівнів висоти скошування:

- 25 мм = положення 1
- 35 мм = положення 2
- 45 мм = положення 3
- 50 мм = положення 4
- 60 мм = положення 5

Ці положення вказано на газонокосарці.

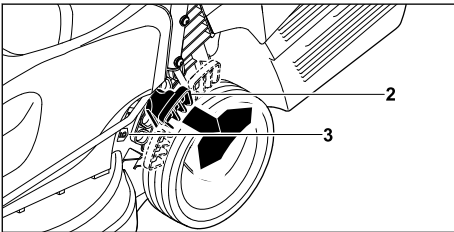

- ▶ Міцно тримайте газонокосарку за ручку.
- ▶ Потягніть назовні й утримуйте важіль (2).
- ▶ Установіть газонокосарку в потрібне положення, піднімаючи її або опускаючи. Індикатор висоти скошування (3) показує фактичний рівень.
- ▶ Відпустіть важіль (2). Газонокосарка фіксується.

12.3 Косіння



- ▶ Повільно та контрольовано переміщуйте газонокосарку вперед.

12.4 Режим ECO

Акумуляторна газонокосарка STIHL визначає поточні умови роботи й автоматично встановлює відповідну швидкість ножа.

Це дає змогу подовжити строк служби акумулятора.

12.5 Спорожнення кошика для трави

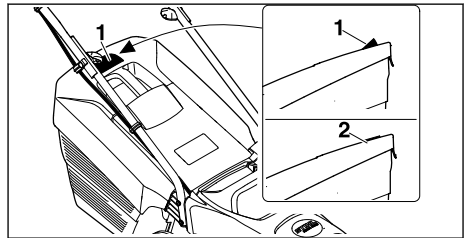

Потік повітря, створюваний ножем, піднімає індикатор рівня заповнення (1). Якщо кошик для трави заповнено, потік повітря припиняється. Якщо потік повітря замалий, індикатор рівня заповнення (2) повертається у стан спокою. Це вказує на необхідність спорожнити кошик для трави.

Функціонування індикатора рівня заповнення без обмежень можливе лише у випадку оптимального потоку повітря. Зовнішні фактори, такі як волога, густа чи висока трава, низькі рівні висоти скошування, забруднення тощо,

можуть вплинути на потік повітря та функціонування індикатора рівня заповнення.

- ▶ Якщо індикатор рівня заповнення повертається у стан спокою: Спорожніть кошик для трави.
- ▶ Вимкніть газонокосарку.
- ▶ Зніміть кошик для трави.

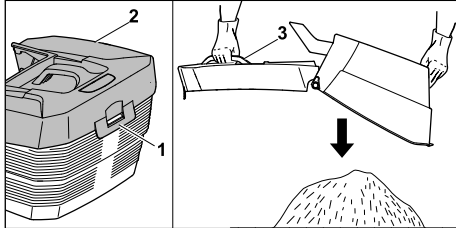

- ▶ Відкрийте кошик для трави за допомогою язичка (1).
- ▶ Відкрийте й утримуйте кришку кошика для трави (2) за ручку (3).
- ▶ Іншою рукою візьміться за нижню ручку.
- ▶ Спорожніть кошик для трави.
- ▶ Закрийте кошик для трави.
- ▶ Установіть кошик для трави.

13 Після закінчення роботи

13.1 Після закінчення роботи

- ▶ Вимкніть газонокосарку, вийміть запобіжний ключ та акумулятор.
- ▶ Якщо газонокосарка мокра: зачекайте, доки газонокосарка висохне.
- ▶ Якщо акумулятор мокрий: зачекайте, доки акумулятор висохне.
- ▶ Очистьте газонокосарку.
- ▶ Очистьте акумулятор.

14 Транспортування

14.1 Транспортування газонокосарки

- ▶ Вимкніть газонокосарку.
Ніж не повинен обертатися.
- ▶ Витягніть запобіжний ключ й акумулятор.

Переміщення газонокосарки

- ▶ Повільно та контрольовано переміщуйте газонокосарку вперед.

Перенесення газонокосарки

- ▶ Треба носити робочі рукавички зі зносостійкого матеріалу.

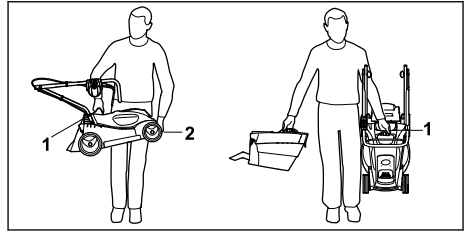

- ▶ Якщо необхідно перенести лише газонокосарку:
 - ▶ Складіть ручку керування.
 - ▶ Переносьте газонокосарку, тримаючи її однією рукою за ручку для транспортування (1), а другою – за корпус (2).
 - ▶ Підніміть і перенесіть газонокосарку.
- ▶ Якщо одночасно необхідно перенести газонокосарку та кошик для трави:
 - ▶ Тримайте газонокосарку однією рукою за ручку для транспортування (1).
 - ▶ Підніміть і перенесіть газонокосарку збоку.

Транспортування газонокосарки в автомобілі

- ▶ Закріпіть газонокосарку вертикально так, щоб вона не могла перекинутися та рухатися.

14.2 Транспортування акумулятора

- ▶ Вимкніть газонокосарку й вийміть акумулятор.
- ▶ Переконайтеся, що акумулятор перебуває в технічно безпечному стані.
- ▶ Необхідно упакувати акумулятор з дотриманням таких умов:
 - Упаковку виготовлено з непровідного матеріалу.
 - Акумулятор в упаковці не може переміщуватися.
- ▶ Закріпіть упаковку таким чином, щоб вона не могла переміщуватися.

До акумулятора застосовуються вимоги щодо транспортування небезпечних вантажів. Акумулятор класифіковано як UN 3480 (літій-іонна батарея) і випробувано відповідно до Інструкції ООН щодо випробувань і критеріїв, част. III, підпункт 38.3.

Вимоги щодо транспортування див. на веб-сторінці www.stihl.com/safety-data-sheets.

15 Зберігання

15.1 Зберігання газонокосарки

- ▶ Вимкніть газонокосарку, витягніть запобіжний ключ й акумулятор.
- ▶ Зберігати газонокосарку необхідно з дотриманням таких умов:
 - Газонокосарка перебуває в недоступному для дітей місці.
 - Газонокосарка перебуває в сухому та чистому стані.
 - Газонокосарка не може перекинутися.
 - Газонокосарка не може відкотитися.

15.2 Зберігання акумулятора

Компанія STIHL рекомендує зберігати акумулятор з рівнем заряду від 40–60 % (2 зелені світлодіодні індикатори).

- ▶ Зберігати акумулятор необхідно з дотриманням таких умов:
 - Акумулятор перебуває в недоступному для дітей місці.
 - Акумулятор перебуває в сухому та чистому стані.
 - Акумулятор перебуває в закритому приміщенні.
 - Акумулятор зберігається окремо від газонокосарки та зарядного пристрою.
 - Акумулятор знаходиться в упаковці з непровідного матеріалу.
 - Температура акумулятора знаходиться в діапазоні від -10 °C до +50 °C.

16 Чистка

16.1 Установлення газонокосарки в положення для чищення

- ▶ Вимкніть газонокосарку, витягніть запобіжний ключ і акумулятор.
- ▶ Установіть газонокосарку на рівній поверхні.
- ▶ Зніміть кошик для трави.

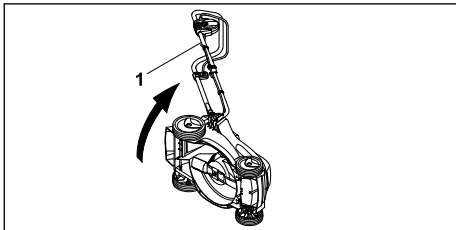

- ▶ Утримуючи газонокосарку за ручку керування (1), нахиліть її на бік.

16.2 Чищення газонокосарки

- ▶ Вимкніть газонокосарку, витягніть запобіжний ключ й акумулятор.
- ▶ Для очищення газонокосарки використовуйте вологу ганчірку.
- ▶ Для очищення викидного отвору використовуйте м'яку щітку чи вологу ганчірку.
- ▶ Видаліть сторонні предмети з акумуляторного відсіку й очистіть його вологою ганчіркою.
- ▶ Для очищення електричних контактів в акумуляторному відсіку використовуйте пензель або м'яку щітку.

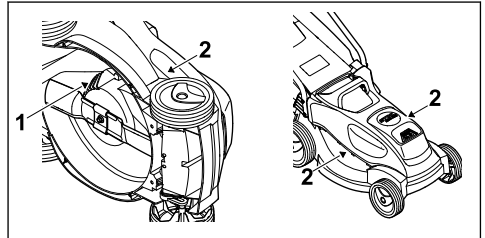

- ▶ Для очищення вентиляційних отворів (1), (2) використовуйте пензель.
- ▶ Установіть газонокосарку.
- ▶ Виконайте чищення зони навколо ножа та самого ножа за допомогою дерев'яної палички, м'якої щітки чи вологої ганчірки.

16.3 Чищення акумулятора

- ▶ Акумулятор протерти вологою серветкою.

17 Технічне обслуговування

17.1 Зняття й установлення ножа

17.1.1 Зняття ножа

- ▶ Вимкніть газонокосарку, витягніть запобіжний ключ і акумулятор.
- ▶ Нахиліть газонокосарку на бік.

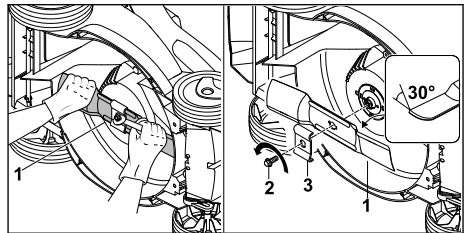

- ▶ Тримайте ніж (1) однією рукою.
- ▶ Викрутіть гвинт (2) у напрямі стрілки та зніміть його разом із поводком (3).
- ▶ Зніміть ніж (1).

- ▶ Утилізуйте гвинт (2) і поводок (4).
Для установлення ножа (1) використовуйте нові гвинти і поводок.

17.1.2 Установлення ножа

- ▶ Вимкніть газонокосарку, витягніть запобіжний ключ і акумулятор.
- ▶ Нахиліть газонокосарку на бік.

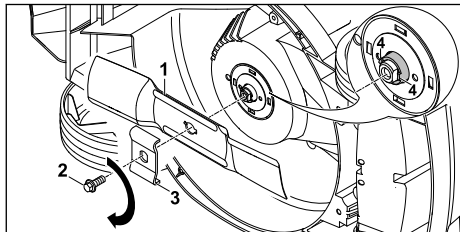

- ▶ Почистіть поверхню прилягання ножа та його втулку.
- ▶ Монтуйте ніж косарки (1) на втулку ножа, спрямувавши відігнуті крильця вгору.
- ▶ Вставте напрямні штифти (4) втулки ножа в заглиблення ножа косарки.
- ▶ Тримайте ніж косарки (1) однією рукою та встановіть новий поводок (3).
- ▶ Нанесіть на різьбу нового гвинта (2) фіксатор різьби Loctite 243.
- ▶ Вкрутіть гвинт (2) і затягніть його з моментом затягування 20 нм.

17.2 Заточування і балансування ножа

Щоб навчитися правильно заточувати й балансувати ніж, потрібна велика практика.

19 Усунення неполадок

19.1 Усунення несправностей газонокосарки або акумулятора

Несправність	Світлодіодні індикатори акумулятора	Причина	Усунення
Газонокосарка не запускається під час увімкнення.	1 світлодіодний індикатор блимає зеленим.	Рівень заряду акумулятора занизький.	▶ Зарядіть акумулятор.
	1 світлодіодний індикатор світиться червоним.	Температура акумулятора висока або занизька.	▶ Вийміть запобіжний ключ. ▶ Вийміть акумулятор. ▶ Дайте акумулятору охолонути або нагрітися.
	3 світлодіодні індикатори блимають червоним.	Газонокосарка несправна.	▶ Вийміть запобіжний ключ. ▶ Вийміть акумулятор. ▶ Очистьте електричні контакти в акумуляторному відсіку. ▶ Установіть акумулятор. ▶ Увімкніть газонокосарку.

Для заточування і балансування ножа компанія STIHL рекомендує звертатися до офіційного дилера STIHL.



ПОПЕРЕДЖЕННЯ

- Ніж має гострі ріжучі краї. Користувач може порізатися.
 - ▶ Слід носити робочі рукавички з цупкої тканини.
- ▶ Вимкніть газонокосарку, вийміть запобіжний ключ та акумулятор.
- ▶ Установіть газонокосарку.
- ▶ Зніміть ніж.
- ▶ Заточіть ніж. При цьому звертайте увагу на кут заточування й охолоджуйте ніж,  20.2. Не можна допускати, щоб під час заточування поверхня ножа набула синюватого кольору.
- ▶ Установіть ніж.
- ▶ У разі виникнення сумнівів або запитань: зверніться до офіційного дилера STIHL.

18 Ремонт

18.1 Ремонт косарки

Користувач не повинен самостійно ремонтувати газонокосарку та ніж.

- ▶ У разі пошкодження газонокосарки або ножа: не використовуйте це обладнання і зверніться до офіційного дилера STIHL.
- ▶ Якщо вказівні таблички буде пошкоджено або вони стануть нерозбірливими: зверніться до офіційного дилера STIHL для заміни пошкодженої вказівної таблички.

Несправність	Світлодіодні індикатори акумулятора	Причина	Усунення
			▶ Якщо 3 світлодіодні індикатори все одно блимають червоним: не використовуйте газонокосарку і зверніться до офіційного дилера STIHL.
	3 світлодіодні індикатори світяться червоним.	Газонокосарка перегрілася.	▶ Вийміть запобіжний ключ. ▶ Вийміть акумулятор. ▶ Зачекайте, доки газонокосарка охолоне.
	4 світлодіодні індикатори блимають червоним.	Акумулятор несправний.	▶ Вийміть і знову вставте акумулятор. ▶ Увімкніть газонокосарку. ▶ Якщо 4 світлодіодні індикатори все одно блимають червоним: не використовуйте акумулятор і зверніться до офіційного дилера STIHL.
		Електричне з'єднання між газонокосаркою та акумулятором перервано.	▶ Вийміть запобіжний ключ. ▶ Вийміть акумулятор. ▶ Очистьте електричні контакти в акумуляторному відсіку. ▶ Вставте запобіжний ключ. ▶ Установіть акумулятор.
		Газонокосарка або акумулятор вологі.	▶ Вийміть запобіжний ключ. ▶ Вийміть акумулятор. ▶ Очистьте газонокосарку. ▶ Зачекайте, доки газонокосарка або акумулятор висохнуть.
		Завеликий опір на ножі.	▶ Налаштуйте більшу висоту скошування. ▶ Увімкніть газонокосарку на нижчій траві.
		Засмітилася ділянка навколо ножа.	▶ Очистьте газонокосарку.
Газонокосарка вимикається під час експлуатації.	3 світлодіодні індикатори світяться червоним.	Газонокосарка перегрілася.	▶ Вийміть запобіжний ключ. ▶ Вийміть акумулятор. ▶ Зачекайте, доки газонокосарка охолоне. ▶ Очистьте газонокосарку. ▶ Не вмикайте косарку надто часто на короткий час. ▶ Налаштуйте більшу висоту скошування. ▶ Косіть нижчу траву.
		Ніж заблоковано.	▶ Вийміть запобіжний ключ. ▶ Вийміть акумулятор. ▶ Очистьте газонокосарку.
		Несправність електрообладнання.	▶ Вийміть і знову вставте акумулятор. ▶ Увімкніть газонокосарку.
Газонокосарка під час експлуатації сильно вібрує.		Ослаб гвинт кріплення ножа.	▶ Щільно затягніть гвинт.
		Ніж неправильно збалансовано.	▶ Наточіть і збалансуйте ніж.

Несправність	Світлодіодні індикатори акумулятора	Причина	Усунення
Замалий час експлуатації газонокосарки.		Акумулятор заряджено не повністю.	► Повністю зарядіть акумулятор.
		Строк служби акумулятора закінчився.	► Замініть акумулятор.
		Засмітилася ділянка навколо ножа.	► Очистьте газонокосарку.
		Ніж тупий або зношений.	► Наточіть і збалансуйте ніж.
		Завеликий опір на ножі.	► Налаштуйте більшу висоту скошування. ► Косіть нижчу траву.
Акумулятор застрягає під час устанавлення в акумуляторний відсік.		Напрявні або електричні контакти в акумуляторному відсіку забруднено.	► Очистьте газонокосарку.
Після підключення зарядного пристрою до акумулятора процес заряджання не починається.	1 світлодіодний індикатор світиться червоним.	Температура акумулятора зависока або занижка.	► Установіть акумулятор у зарядний пристрій. Процес заряджання розпочнеться автоматично, щойно температура досягне допустимого діапазону.
Траву зрізано неохайно, або газон жовкне.		Ніж тупий або зношений.	► Наточіть і збалансуйте ніж.
		Завеликий опір на ножі.	► Налаштуйте більшу висоту скошування. ► Косіть нижчу траву.

20 Технічні дані

20.1 Газонокосарка STIHL RMA 235.0

- Допустимий акумулятор: STIHL АК
- Вага без акумулятора: 14 кг
- Максимальна місткість кошика для трави: 30 л
- Ширина скошування: 33 см
- Кількість обертів: 3400 хв⁻¹
- Кількість обертів у режимі ECO: 2900 хв⁻¹

Тривалість роботи наведено на веб-сторінці www.stihl.com/battery-life.

20.2 Ніж

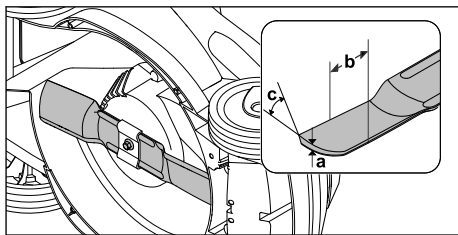

- Мінімальна товщина a: 1,6 мм
- Мінімальна ширина b: 56 мм
- Кут заточування c: 30°

20.3 Акумулятор STIHL АК

- Акумуляторна технологія: літій-іонна
- Напруга: 36 В
- Потужність у Аг: див. фірмову табличку

- Енергоємність у Втг: див. фірмову табличку
- Вага у кг: див. фірмову табличку
- Допустимий діапазон температур для експлуатації та зберігання: від - 10 °C до + 50 °C

20.4 Значення шуму та вібрації

Показник К (відхилення) для рівня гучності становить 2 дБ(А). Значення К (відхилення) для рівня звукової потужності становить 1,5 дБ(А). Значення К (відхилення) для значення вібрації становить 0,9 м/с².

- Рівень гучності L_{рА}, вимірний згідно з EN 60335-2-77: 76 дБ(А)
- Гарантований рівень звукової потужності L_{WAd}, вимірний згідно з 2000/14/EC / S.I. 2001/1701: 89 дБ(А)
- Значення вібрації a_{нв}, вимірне згідно з EN 60335-2-77, ручка керування: 1,8 м/с²

Вказані значення рівня вібрації були вимірні за стандартним методом випробувань, і їх можна використовувати для порівняння електроприладів. Фактичні значення рівня вібрації можуть відрізнятися від наведених, залежно від способу використання. Вказані значення рівня вібрації можна використовувати для початкової оцінки вібраційного навантаження. Необхідно оцінити фактичне вібраційне навантаження. Водночас може враховуватися тривалість вимкненого стану електроприладу, а також тривалість увімкненого стану, коли прилад працює без навантаження.

Інформацію про виконання Директиви для роботодавців щодо вібрації 2002/44/EC і S.I. 2005/1093 можна переглянути за посиланням www.stihl.com/vib.

20.5 REACH

REACH означає розпорядження ЄС для реєстрації, оцінки та допуску хімікалій.

Інформація щодо виконання розпорядження REACH подана за посиланням www.stihl.com/reach.

20.6 Встановлена тривалість використання

Повна встановлена тривалість використання становить до 30 років.

Встановлена тривалість використання передбачає регулярне технічне обслуговування та догляд відповідно до вимог інструкції з використання.

21 Комплектуючі та приладдя

21.1 Запасні частини та приладдя

STIHL Дані символи позначають оригінальні комплектуючі STIHL та оригінальне приладдя STIHL.

Компанія STIHL рекомендує використовувати оригінальні запчастини STIHL та оригінальне приладдя STIHL.

Незважаючи на постійне спостереження ринку, компанія STIHL не може оцінити надійність, безпеку та придатність запасних частин та приладдя інших виробників та не несе відповідальності за їх використання.

Оригінальні запчастини STIHL та оригінальне приладдя STIHL можна придбати у спеціалізованих дилерів STIHL.

21.2 Основні запчастини

- Ніж: 6311 702 0110
- Гвинт кріплення ножа: 9018 321 1800
- Поводок: 6311 702 0600

22 Утилізація

22.1 Утилізація газонокосарки

Інформацію про утилізацію можна отримати в офіційного дилера STIHL.

- ▶ Газонокосарку, ніж, додаткове приладдя й упаковку необхідно утилізувати екологічно безпечним способом згідно з установленими правилами.

23 Сертифікат відповідності нормам ЄС

23.1 Газонокосарка STIHL RMA 235.0

STIHL Tirol GmbH
Hans Peter Stihl-Straße 5
6336 Langkampfen (Лангкампфен)

Австрія

- заявляє під власну відповідальність, що
- Тип конструкції: акумуляторна газонокосарка
 - Марка: STIHL
 - Тип: RMA 235.0
 - Ширина скошування: 33 см
 - Серійний ідентифікатор: 6311

відповідає застосовним положенням Директив 2000/14/EC, 2006/42/EC, 2014/30/EU і

2011/65/EU, було розроблено та виготовлено відповідно до версії зазначених нижче стандартів, чинних на дату виробництва: EN 60335-1, EN 60335-2-77, EN 55014-1, EN 55014-2.

Партнерська організація:

TÜV Rheinland LGA Products GmbH
Tillystraße 2

90431 Nürnberg (Нюрнберг, Німеччина)
Вимірний і гарантований рівні звукової потужності було визначено відповідно до Директиви 2000/14/ЕС, Додаток VIII.

- Вимірний рівень звукової потужності: 87,9 дБ(А)
- Гарантований рівень звукової потужності: 89 дБ(А)

Технічна документація зберігається в компанії STIHL Tirol GmbH.

Рік випуску та серійний номер вказано на газонокосарці.

Лангкампфен, 02.10.2020

STIHL Tirol GmbH

в. о. 

Матіас Фляйшер, керівник науково-дослідницького відділу

в. о. 

Свен Ціммерманн, керівник відділу якості

23.2 Знак відповідності



Інформація щодо сертифікатів та заяв про відповідність вимогам ЕАС, які підтверджують виконання технічних Директив та вимог Митного Союзу є на сайтах www.stihl.ru/eas або її можна замовити по телефону у відповідному національному представництві STIHL.  24.



Технічні Директиви та вимоги України виконуються.

24 Адреси

24.1 Штаб-квартира STIHL

ANDREAS STIHL AG & Co. KG
Badstrasse 115
71336 Waiblingen
Німеччина

0478-131-9866-С

24.2 Дочірні компанії STIHL

РОСІЙСЬКА ФЕДЕРАЦІЯ

РОССИЙСКАЯ ФЕДЕРАЦИЯ
ООО "АНДРЕАС ШТИЛЬ МАРКЕТИНГ"
наб. Обводного канала, дом 60, литера А,
помещ. 1-Н, офис 200
192007 Санкт-Петербург, Россия
Горячая линия: +7 800 4444 180
Эл. почта: info@stihl.ru

УКРАЇНА

ТОВ «Андреас Штіль»
вул. Антонова 10, с. Чайки
08135 Київська обл., Україна
Телефон: +38 044 393-35-30
Факс: +380 044 393-35-70
Гаряча лінія: +38 0800 501 930
E-mail: info@stihl.ua

24.3 Представники STIHL

БІЛАРУСЬ

Представництво
ANDREAS STIHL AG & Co. KG
вул. К. Цеткін, 51-11а
220004 Мінськ, Білорусь
Гаряча лінія: +375 17 200 23 76

КАЗАХСТАН

Представництво
ANDREAS STIHL AG & Co. KG
вул. Шагабутдінова, 125А, оф. 2
050026 Алмати, Казахстан
Гаряча лінія: +7 727 225 55 17

24.4 Імпортери STIHL

РОСІЙСЬКА ФЕДЕРАЦІЯ

ООО "ШТИЛЬ ЗЮДВЕСТ"
350000, Российская Федерация,
г. Краснодар, ул. Западный обход, д. 36/1

ООО "ФЛАГМАН"
194292, Российская Федерация,
г. Санкт-Петербург, 3-ий Верхний переулоч, д.
16 литер А, помещение 38

ООО "ПРОГРЕСС"
107113, Российская Федерация,
г. Москва, ул. Маленковская, д. 32, стр. 2

ООО "АРНАУ"
236006, Российская Федерация,
г. Калининград, Московский проспект, д. 253,
офис 4

ООО "ИНКОР"

610030, Российская Федерация,
г. Киров, ул. Павла Корчагина, д. 1Б

ООО "ОПТИМА"

620030, Российская Федерация,
г. Екатеринбург, ул. Карьерная д. 2, Помещение 1

ООО "ТЕХНОТОРГ"

660112, Российская Федерация,
г. Красноярск, ул. Парашютная, д. 15

ООО "ЛЕСОТЕХНИКА"

664540, Российская Федерация,
с. Хомутово, ул. Чапаева, д. 1, оф. 39

УКРАЇНА

ТОВ «Андреас Штіль»

вул. Антонова 10, с. Чайки
08135 Київська обл., Україна

БІЛОРУСЬ

ООО «ПИЛАКОС»

ул. Тимирязева 121/4 офис 6
220020 Минск, Беларусь

УП «Беллесэкспорт»

ул. Скрыганова 6.403
220073 Минск, Беларусь

КАЗАХСТАН

ИП «ВОРОНИНА Д.И.»

пр. Райымбека 312
050005 Алматы, Казахстан

КИРГИЗСТАН

ОсОО «Муза»

ул. Киевская 107
720001 Бишкек, Киргизия

ВІРМЕНІЯ

ООО «ЮНИТУЛЗ»

ул. Г. Парпеци 22
0002 Ереван, Армения

25 Вказівки з техніки безпеки щодо газонокосарки

25.1 Вступ

У цьому розділі наведено загальні правила техніки безпеки, викладені в стандарті EN 60335-2-77, Додаток EE, для електричних газонокосарок.



ПОПЕРЕДЖЕННЯ

- **Ознайомтеся з усіма правилами техніки безпеки, інструкціями, ілюстраціями й технічними даними, наведеними в супровідній документації до цієї газонокосарки.** Недотримання наведених нижче інструкцій може призвести до ураження електричним струмом, пожежі та/або серйозних травм. **Збережіть усі правила техніки безпеки й інструкції на майбутнє.**

25.2 Навчання

- a) Уважно прочитайте посібник з експлуатації. Ознайомтеся з елементами керування та правилами експлуатації машини.
- b) Не дозволяйте користуватися газонокосарку дітям та іншим особам, які не ознайомилися з посібником з експлуатації. Мінімальний вік користувача може встановлюватися місцевим законодавством.
- c) Заборонено використовувати косарку, якщо поблизу перебувають інші люди, особливо діти, або тварини.
- d) Пам'ятайте, що відповідальність за безпеку інших осіб і їхнього майна несе оператор машини або користувач.

25.3 Підготовчі заходи

- a) Під час експлуатації машини необхідно носити міцне взуття й довгі штани. Заборонено експлуатувати машину босоніж або в легких сандалях. Уникайте носіння вільного одягу або одягу зі шнурами чи ременями, що звисають.
- b) Уважно огляньте ділянку, на якій буде працювати машина, і приберіть із неї всі сторонні предмети, які може бути захоплено або відкинуто машиною.
- c) Перед використанням обов'язково візуально перевірте ножі, кріпильні болти й увесь ріжучий блок на наявність ознак зношування та пошкоджень. Заміну зношених або пошкоджених ножів і кріпильних болтів можна здійснювати лише у вигляді комплекту, щоб уникнути дисбалансу. Зношену або пошкоджену вказівну табличку необхідно замінити.

25.4 Експлуатація

- a) Косіння можна здійснювати лише при денному світлі або при доброму штучному освітленні.

- b) За можливості уникайте використання приладу на вологій траві.
- c) Під час роботи на схилах обов'язково приймайте стійке положення.
- d) Працюйте з машиною лише в пішохідному темпі.
- e) Косіть поперек схилу, а не вгору чи вниз.
- f) Будьте особливо обережні, коли змінюєте напрямок руху на схилі.
- g) Заборонено косити на дуже крутих схилах.
- h) Будьте особливо обережні, повертаючи газонокосарку або підтягуючи її до себе.
- i) Зупиняйте ніж (ножі), якщо газонокосарку потрібно нахилити для транспортування по поверхні, відмінній від трави, а також під час транспортування косарки до місця роботи і назад.
- j) Заборонено користуватися газонокосаркою з пошкодженими захисними пристроями або захисними решітками, а також без установленних захисних пристроїв, як-от відбивних щитків або пристроїв для збору трави.
- k) Запускайте або використовуйте пусковий вимикач особливо обережно, дотримуючись вказівок виробника. Пильнуйте, щоб ноги перебували на достатній відстані від ножа (ножів).
- l) Заборонено нахилити газонокосарку під час запуску двигуна, за винятком випадків, коли її потрібно підняти під час роботи. У цьому випадку нахиляйте її лише настільки, наскільки це необхідно, і піднімайте її лише переднім боком від себе.
- m) Не запускайте двигун, стоячи біля викидного отвору.
- n) Заборонено наближати кінцівки до частин, що обертаються. Тримайтеся на безпечній відстані від отвору викидача.
- o) Не піднімайте та не переносьте газонокосарку з увімкненим двигуном.
- p) Зупиніть двигун і вийміть ключ запалювання. Переконайтеся, що всі рухомі частини повністю зупинилися:
 - щоразу, коли залишаєте газонокосарку без нагляду;
 - перед усуненням блокування або засмічення викидного отвору;
 - перед тим як оглядати, очистити газонокосарку або виконувати інші роботи з нею;
 - у разі зіткнення зі стороннім предметом.
 Перш ніж знову запускати газонокосарку

та продовжувати роботу з нею, перевірте її на наявність пошкоджень та виконайте необхідні ремонтні роботи.

Якщо газонокосарка починає аномально сильно вібрувати, її працездатність необхідно негайно перевірити:

- перевірте її на наявність пошкоджень;
- виконайте необхідні роботи з ремонту пошкоджених деталей;
- переконайтеся, що всі гайки, болти та гвинти затягнуто.

25.5 Обслуговування та зберігання

- a) Переконайтеся, що всі гайки, болти та гвинти щільно закручено і прилад перебуває в безпечному робочому стані.
- b) Регулярно перевіряйте пристрій для збору трави на наявність ознак зносу або втрати працездатності.
- c) З міркувань безпеки зношені і пошкоджені компоненти необхідно замінити.
- d) Зверніть увагу, що в машинах із кількома ножами рух одного ножа може призводити до обертання решти.
- e) Під час налаштування машини будьте уважні, щоб не затиснути пальці між ножами, що рухаються, і нерухомими частинами машини.
- f) Дочекайтесь охолодження двигуна перед тим, як поставити машину на зберігання.
- g) Під час технічного обслуговування ножів пам'ятайте, що після відключення джерела живлення ножі все ще можуть рухатися.
- h) З міркувань безпеки зношені і пошкоджені компоненти необхідно замінити. Необхідно використовувати виключно фірмові запчастини й додаткове приладдя.

Πίνακας περιεχομένων

1	Πρόλογος.....	162
2	Πληροφορίες σχετικά με αυτό το εγχειρίδιο οδηγιών.....	162
3	Περιεχόμενα.....	163
4	Προφυλάξεις ασφαλείας.....	164
5	Προετοιμασία χλοοκοπτικού μηχανήματος για χρήση.....	169
6	Φόρτιση μπαταρίας φόρτωση λυχνίας.....	170
7	Συναρμολόγηση χλοοκοπτικού μηχανήματος.....	170

8	Τοποθέτηση και αφαίρεση μπαταρίας.....	172
9	Τοποθέτηση και αφαίρεση κλειδιού ασφάλισης.....	173
10	Θέση του χλοοκοπτικού μηχανήματος εντός κι εκτός λειτουργίας.....	173
11	Έλεγχος χλοοκοπτικού μηχανήματος και μπαταρίας.....	173
12	Εργασία με το χλοοκοπτικό μηχανήμα....	174
13	Μετά την εργασία.....	175
14	Μεταφορά.....	175
15	Φύλαξη.....	176
16	Καθάρισμα.....	176
17	Συντήρηση.....	177
18	Επισκευή.....	178
19	Αντιμετώπιση βλαβών.....	178
20	Τεχνικά χαρακτηριστικά.....	180
21	Ανταλλακτικά και παρελκόμενα.....	181
22	Απόρριψη.....	181
23	Δήλωση συμμόρφωσης ΕΕ.....	181
24	Πιστοποιητικό συμβατότητας UKCA.....	182
25	Τεχνικές υποδείξεις ασφαλείας για χλοοκοπτικά μηχανήματα.....	182

1 Πρόλογος

Αγαπητέ πελάτη,

Ευχαριστούμε που επιλέξατε την STIHL για την αγορά σας. Στόχος μας είναι να σχεδιάζουμε και να κατασκευάζουμε προϊόντα κορυφαίας ποιότητας, που ανταποκρίνονται στις ανάγκες των πελατών μας. Έτσι δημιουργούμε προϊόντα με υψηλή αξιοπιστία, ακόμα και κάτω από ακραίες συνθήκες χρήσης.

Παράλληλα, η STIHL παρέχει σέρβις κορυφαίας ποιότητας. Οι πιστοποιημένοι αντιπρόσωποί μας μπορούν να σας προσφέρουν έγκυρες συμβουλές, εκπαίδευση και πλήρη τεχνική υποστήριξη.

Η STIHL δηλώνει ρητά την προσηλωσή της στη βιώσιμη και υπεύθυνη χρήση των φυσικών πόρων. Οι παρούσες οδηγίες χρήσης θα σας βοηθήσουν να χρησιμοποιήσετε το προϊόν STIHL σας για πολλά χρόνια με ασφάλεια και με σεβασμό στο περιβάλλον.

Σας ευχαριστούμε για την εμπιστοσύνη και ευχόμαστε η χρήση των προϊόντων STIHL να είναι για σας μια ευχάριστη εμπειρία.



Δρ Nikolas Stihl

ΣΗΜΑΝΤΙΚΟ! ΔΙΑΒΑΣΤΕ ΤΟ ΕΓΧΕΙΡΙΔΙΟ ΑΥΤΟ ΠΡΙΝ ΑΠΟ ΤΗ ΧΡΗΣΗ ΚΑΙ ΦΥΛΑΞΤΕ ΤΟ.

2 Πληροφορίες σχετικά με αυτό το εγχειρίδιο οδηγιών

2.1 Ισχύοντα έγγραφα

Αυτές οι οδηγίες χρήσης αποτελούν γνήσιες οδηγίες λειτουργίας του κατασκευαστή, όπως αυτές ορίζονται σύμφωνα με την Οδηγία της ΕΕ 2006/42/ΕC.

Ισχύουν οι τοπικοί κανόνες ασφαλείας.

- ▶ Εκτός από τις παρούσες οδηγίες χρήσης διαβάστε, κατανοήστε και φυλάξτε τα εξής έγγραφα:
 - Υποδείξεις ασφαλείας μπαταρίας STIHL AK
 - Οδηγίες χρήσης φορτιστών STIHL AL 101, 300, 500
 - Πληροφορίες ασφαλείας για μπαταρίες STIHL και προϊόντα με εγκατεστημένη μπαταρία: www.stihl.com/safety-data-sheets

2.2 Χρήση προειδοποιητικών συμβόλων στο κείμενο



ΚΙΝΔΥΝΟΣ

- Το σύμβολο αυτό χρησιμοποιείται για την επισήμανση κινδύνων που οδηγούν σε σοβαρό τραυματισμό ή θάνατο.
 - ▶ Τα μέτρα που περιγράφονται μπορούν να αποτρέψουν σοβαρούς τραυματισμούς και θανατηφόρα ατυχήματα.



ΠΡΟΕΙΔΟΠΟΙΗΣΗ

- Το σύμβολο αυτό χρησιμοποιείται για την επισήμανση κινδύνων που **μπορεί** να οδηγήσουν σε σοβαρό τραυματισμό ή θάνατο.
 - ▶ Τα μέτρα που περιγράφονται μπορούν να αποτρέψουν σοβαρούς τραυματισμούς και θανατηφόρα ατυχήματα.

ΣΗΜΕΙΩΣΗ

- Το σύμβολο αυτό χρησιμοποιείται για την επισήμανση κινδύνων που μπορούν να προκαλέσουν υλικές ζημιές.
 - ▶ Τα μέτρα που περιγράφονται μπορούν να αποτρέψουν υλικές ζημιές.

2.3 Παραπομπή σε κείμενο



Το σύμβολο αυτό παραπέμπει σε ένα κεφάλαιο αυτού του εγχειριδίου οδηγιών.

3 Περιεχόμενα

3.1 Χλοοκοπτικό μηχανήμα και μπαταρία

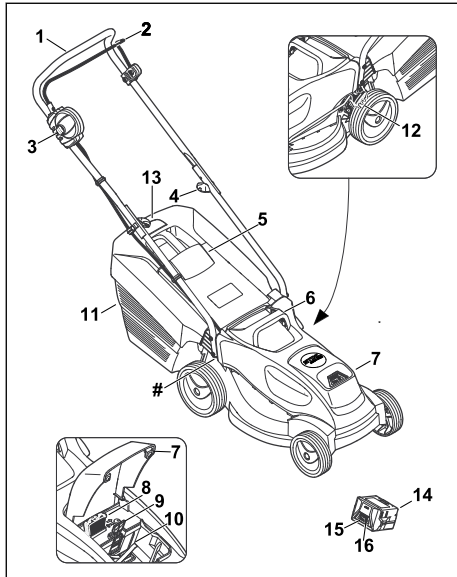

1 Τιμόνι

Το τιμόνι χρησιμεύει στο κράτημα, την οδήγηση και τη μεταφορά του χλοοκοπτικού μηχανήματος.

2 Μπάρα ενεργοποίησης

Η μπάρα ενεργοποίησης, μαζί με το κουμπί ασφάλισης, θέτει τα μαχαίρια εντός και εκτός λειτουργίας.

3 Κουμπί ασφάλισης

Το κουμπί ασφάλισης, μαζί με την μπάρα ενεργοποίησης για τη λειτουργία κοπής, θέτει τα μαχαίρια εντός και εκτός λειτουργίας.

4 Περιστροφικός διακόπτης

Ο περιστροφικός διακόπτης ασφαλίζει το επάνω τμήμα του τιμονιού στο κάτω τμήμα τιμονιού και χρησιμεύει στην αναδίπλωση του τιμονιού.

5 Στόμιο εξαγωγής

Το στόμιο εξαγωγής κλείνει τον αγωγό εξαγωγής.

6 Λαβή μεταφοράς

Η λαβή μεταφοράς χρησιμεύει στη μεταφορά του χλοοκοπτικού μηχανήματος.

7 Καπάκι

Το καπάκι καλύπτει την μπαταρία και το κλειδί ασφάλισης.

8 Κλειδί ασφάλισης

Το κλειδί ασφάλισης θέτει σε λειτουργία το χλοοκοπτικό μηχανήμα.

9 Μοχλός ασφάλισης

Ο μοχλός ασφάλισης συγκρατεί την μπαταρία μέσα στη θήκη μπαταρίας.

10 Θήκη μπαταρίας

Η μπαταρία τοποθετείται μέσα στη θήκη μπαταρίας.

11 Χορτοσυλλέκτης

Το κομμένο χόρτο συλλέγεται στον χορτοσυλλέκτη.

12 Μοχλός

Ο μοχλός χρησιμεύει στη ρύθμιση του ύψους κοπής.

13 Ένδειξη στάθμης πλήρωσης

Η ένδειξη στάθμης πλήρωσης δείχνει το επίπεδο πλήρωσης του χορτοσυλλέκτη.

14 Μπαταρία

Η μπαταρία τροφοδοτεί το χλοοκοπτικό μηχανήμα με ενέργεια.

15 Λυχνίες LED

Οι λυχνίες LED δείχνουν την κατάσταση φόρτισης της μπαταρίας και τις βλάβες.

16 Πλήκτρο

Το πλήκτρο ενεργοποιεί τις λυχνίες LED στην μπαταρία.

Πινακίδα ισχύος με αριθμό εργαλείου

3.2 Σύμβολα

Τα σύμβολα μπορεί να είναι τοποθετημένα στο χλοοκοπτικό μηχανήμα και την μπαταρία κι έχουν την εξής σημασία:



Αυτό το σύμβολο υποδηλώνει το κλειδί ασφάλισης.



Αυτό το σύμβολο υποδηλώνει την υποδοχή κλειδιού.



Αυτό το σύμβολο δηλώνει το βάρος του χλοοκοπτικού μηχανήματος.



1 λυχνία LED ανάβει με κόκκινο χρώμα. Η μπαταρία είναι πολύ θερμή ή πολύ ψυχρή.



4 λυχνίες LED αναβοσβήνουν με κόκκινο χρώμα. Υπάρχει βλάβη στην μπαταρία.



Εγγυημένη στάθμη θορύβου σύμφωνα με την οδηγία 2000/14/EC σε dB(A) για τη σύγκριση εκπομπών θορύβων σε προϊόντα.



Η αναφορά δίπλα από το σύμβολο υποδηλώνει την ενεργειακή απόδοση της μπαταρίας σύμφωνα με τις προδιαγραφές του κατασκευαστή των στοιχείων. Η διαθέσιμη για χρήση ενεργειακή απόδοση είναι μικρότερη.



Το προϊόν δεν πρέπει να απορρίπτεται στα οικιακά απορρίμματα.



Ενεργοποιήστε και απενεργοποιήστε το μαχαίρι.

4 Προφυλάξεις ασφαλείας

4.1 Προειδοποιητικά σύμβολα

Τα προειδοποιητικά σύμβολα στο χλοοκοπτικό μηχανήμα ή την μπαταρία έχουν την εξής σημασία:



Προσέξτε όλες τις υποδείξεις ασφαλείας και τα μέτρα που πρέπει να ληφθούν.



Διαβάστε, κατανοήστε και φυλάξτε τις οδηγίες χρήσης.



Δώστε προσοχή σε εκσφενδονιζόμενα αντικείμενα - τηρείτε αποστάσεις και κρατήστε μακριά τα τρίτα άτομα.



Μην αγγίζετε το περιστρεφόμενο μαχαίρι.



Αφαιρέστε την μπαταρία κατά τις παύσεις εργασιών, τη μεταφορά, τη φύλαξη, τη συντήρηση ή την επισκευή.



Προστατεύετε το χλοοκοπτικό μηχανήμα από βροχή και υγρασία.



Αφαιρέστε το κλειδί ασφάλισης κατά τις παύσεις εργασιών, τη μεταφορά, τη φύλαξη, τη συντήρηση ή την επισκευή.



Τηρείτε απόσταση ασφαλείας.



Προστατέψτε την μπαταρία από τη θερμότητα και τη φωτιά.



Προστατεύετε την μπαταρία από βροχή και υγρασία και μην τη βυθίζετε σε υγρά.



Τηρείτε το εύρος των επιτρεπόμενων θερμοκρασιών για την μπαταρία.

4.2 Προβλεπόμενη χρήση

Το χλοοκοπτικό μηχανήμα STIHL RMA 235 χρησιμεύει στην κοπή ξηρού χόρτου.

Το χλοοκοπτικό μηχανήμα τροφοδοτείται με ενέργεια από μία μπαταρία STIHL AK.

▲ ΠΡΟΕΙΔΟΠΟΙΗΣΗ

- Οι μπαταρίες που δεν έχουν εγκριθεί από την STIHL για χρήση με το χλοοκοπτικό, μπορεί να προκαλέσουν πυρκαγιά ή έκρηξη. Μπορεί να προκληθούν σοβαροί ή θανάσιμοι τραυματισμοί και υλικές ζημιές.
 - ▶ Χρησιμοποιήστε το χλοοκοπτικό μηχανήμα με μία μπαταρία STIHL AK.
- Εάν το χλοοκοπτικό μηχανήμα ή η μπαταρία δεν χρησιμοποιηθεί με τον προβλεπόμενο τρόπο, ενδέχεται να προκληθούν σοβαροί ή θανάσιμοι τραυματισμοί και υλικές ζημιές.
 - ▶ Χρησιμοποιήστε το χλοοκοπτικό μηχανήμα και την μπαταρία με τον τρόπο που περιγράφεται στις παρούσες οδηγίες χρήσης.

4.3 Απαιτήσεις από τον χρήστη

▲ ΠΡΟΕΙΔΟΠΟΙΗΣΗ

- Οι χρήστες που δεν έχουν ενημερωθεί για τη χρήση δεν μπορούν να αντιληφθούν ή να εκτιμήσουν τους κινδύνους που απορρέουν από το χλοοκοπτικό μηχανήμα και την μπαταρία. Ο χρήστης και άλλα άτομα μπορεί να τραυματιστούν σοβαρά ή θανάσιμα.
 - ▶ Διαβάστε, κατανοήστε και φυλάξτε τις οδηγίες χρήσης.
- ▶ Εάν το χλοοκοπτικό μηχανήμα ή η μπαταρία παραδοθεί σε άλλο άτομο: Παραδώστε μαζί και τις οδηγίες χρήσης.
- ▶ Βεβαιωθείτε ότι ο χρήστης πληροί τις εξής προϋποθέσεις:
 - Ο χρήστης είναι ξεκούραστος.
 - Ο χρήστης έχει τις σωματικές, πνευματικές και αισθητηριακές ικανότητες να χρησιμοποιήσει το χλοοκοπτικό μηχανήμα και την μπαταρία και να εργαστεί με αυτά. Εάν ο χρήστης έχει περιορισμέ-

νες σωματικές, πνευματικές ή αισθητηριακές ικανότητες, τότε επιτρέπεται να εργαστεί μόνο υπό την επίβλεψη ενός αρμόδιου ατόμου.

- Ο χρήστης μπορεί να αντιληφθεί και να αξιολογήσει τους κινδύνους που απορρέουν από το χλοοκοπτικό μηχανήμα και την μπαταρία.
 - Ο χρήστης συνειδητοποιεί ότι είναι υπεύθυνος για ατυχήματα και ζημιές.
 - Ο χρήστης είναι ενήλικας ή ο χρήστης εκπαιδεύεται επαγγελματικά υπό επίβλεψη, σύμφωνα με τους εθνικούς κανονισμούς.
 - Ο χρήστης έχει λάβει ενημέρωση από έναν εμπορικό αντιπρόσωπο STIHL ή άλλο εξειδικευμένο άτομο, προτού εργαστεί για πρώτη φορά με το χλοοκοπτικό μηχανήμα.
 - Ο χρήστης δεν βρίσκεται υπό την επήρεια οινόπνευματος, φαρμάκων ή ναρκωτικών ουσιών.
- ▶ Εάν υπάρχουν ασάφειες: Επικοινωνήστε με έναν εμπορικό αντιπρόσωπο της STIHL.

4.4 Ενδυμασία και εξοπλισμός

▲ ΠΡΟΕΙΔΟΠΟΙΗΣΗ

- Κατά τη διάρκεια της εργασίας ενδέχεται να εκσφενδονιστούν αντικείμενα προς τα επάνω με μεγάλη ταχύτητα. Ο χρήστης μπορεί να τραυματιστεί.
 - ▶ Φορέστε ένα μακρύ παντελόνι από ανθεκτικό υλικό.
- Κατά τη διάρκεια της εργασίας μπορεί να αναδευτεί σκόνη. Η εισπνοή σκόνης μπορεί να βλάψει την υγεία και να προκαλέσει αλλεργικές αντιδράσεις.
 - ▶ Εάν αναδευτεί σκόνη: Φορέστε μια μάσκα προστασίας της αναπνοής.
- Ο ακατάλληλος ρουχισμός μπορεί να παγιδευτεί σε ξύλα, κλαδιά ή στο χλοοκοπτικό μηχανήμα. Οι χρήστες χωρίς κατάλληλο ρουχισμό μπορεί να τραυματιστούν σοβαρά.
 - ▶ Φορέστε στενά ρούχα.
 - ▶ Βγάλτε τα μαντλία και τα κοσμήματα.
- Κατά τη διάρκεια του καθαρισμού, της συντήρησης ή της μεταφοράς, ο χρήστης μπορεί να έρθει σε επαφή με το μαχαίρι. Ο χρήστης μπορεί να τραυματιστεί.
 - ▶ Φορέστε γάντια εργασίας από ανθεκτικό υλικό.
- Εάν ο χρήστης φορά ακατάλληλα υποδήματα, μπορεί να γλιστρήσει. Ο χρήστης μπορεί να τραυματιστεί.

- ▶ Φορέστε κλειστά, σταθερά υποδήματα με αντιολισθητικές σόλες.
- Κατά το τρόχισμα των μαχαιριών μπορεί να εκσφενδονιστούν μικρά κομμάτια υλικού. Ο χρήστης μπορεί να τραυματιστεί.
 - ▶ Φορέστε γυαλιά προστασίας που εφαρμόζουν καλά. Στο εμπόριο διατίθενται κατάλληλα γυαλιά προστασίας που συμμορφώνονται με το πρότυπο EN 166 ή τους εθνικούς κανονισμούς και φέρουν την αντίστοιχη σήμανση.
 - ▶ Φορέστε γάντια εργασίας από ανθεκτικό υλικό.

4.5 Περιοχή εργασίας και περιβάλλον

4.5.1 Χλοοκοπτικό μηχανήμα

▲ ΠΡΟΕΙΔΟΠΟΙΗΣΗ

- Τα άτομα που δεν συμμετέχουν στις εργασίες, τα παιδιά και τα ζώα δεν μπορούν να αντιληφθούν και να εκτιμήσουν τους κινδύνους που απορρέουν από το χλοοκοπτικό μηχανήμα και τα εκσφενδονιζόμενα αντικείμενα. Τα άτομα που δεν συμμετέχουν στις εργασίες, τα παιδιά και τα ζώα μπορεί να τραυματιστούν σοβαρά και να προκληθούν υλικές ζημιές.



- ▶ Κρατήστε μακριά από την επικίνδυνη περιοχή τα άτομα που δεν συμμετέχουν στις εργασίες, τα παιδιά και τα ζώα.
- ▶ Κρατάτε απόσταση από αντικείμενα.
- ▶ Μην αφήνετε χωρίς επίτηρηση το χλοοκοπτικό μηχανήμα.
- ▶ Βεβαιωθείτε, ότι τα παιδιά δεν θα παίζουν με το χλοοκοπτικό μηχανήμα.
- Το χλοοκοπτικό μηχανήμα δεν είναι αδιάβροχο. Εάν χρησιμοποιηθεί σε βροχή ή σε υγρό περιβάλλον, υπάρχει κίνδυνος ηλεκτροπληξίας. Ο χρήστης μπορεί να τραυματιστεί και το χλοοκοπτικό μηχανήμα να υποστεί ζημιά.
 - ▶ Μην εργάζεστε στη βροχή και σε υγρό περιβάλλον.
 - ▶ Μην κόβετε βρεγμένο χόρτο.
- Τα ηλεκτρικά εξαρτήματα του χλοοκοπτικού μηχανήματος μπορεί να δημιουργήσουν σπινθήρες. Οι σπινθήρες μπορεί να προκαλέσουν πυρκαγιές και εκρήξεις σε περιβάλλον όπου υπάρχει κίνδυνος ανάφλεξης ή έκρηξης. Μπορεί να προκληθούν σοβαροί ή θανασιμοί τραυματισμοί και υλικές ζημιές.
 - ▶ Μην εργάζεστε σε περιβάλλον όπου υπάρχει κίνδυνος ανάφλεξης ή έκρηξης.

4.5.2 Μπαταρία

▲ ΠΡΟΕΙΔΟΠΟΙΗΣΗ

■ Άσχετα προς την εργασία άτομα, παιδιά και ζώα δεν είναι σε θέση να αναγνωρίσουν ή να εκτιμήσουν τους κινδύνους που σχετίζονται με τη χρήση της μπαταρίας. Τα εν λόγω άτομα, παιδιά και ζώα διατρέχουν κίνδυνο σοβαρού τραυματισμού.

- ▶ Διατηρείτε άσχετα προς την εργασία άτομα, παιδιά και ζώα σε ασφαλή απόσταση.
- ▶ Μην αφήνετε την μπαταρία χωρίς επίβλεψη.
- ▶ Βεβαιωθείτε ότι τα παιδιά δεν μπορούν να χρησιμοποιήσουν την μπαταρία ως παιχνίδι.

■ Η μπαταρία δεν είναι προστατευμένη από όλες τις επιδράσεις του περιβάλλοντος. Σε περίπτωση έκθεσης σε ορισμένες επιδράσεις του περιβάλλοντος, η μπαταρία μπορεί να πάρει φωτιά ή να εκραγεί. Υπάρχει κίνδυνος σοβαρού τραυματισμού και υλικών ζημιών.



- ▶ Προστατεύετε τη μπαταρία από θερμότητα και φωτιά.
- ▶ Μην απορρίπτετε την μπαταρία στη φωτιά.



- ▶ Χρησιμοποιείτε και φυλάσσετε την μπαταρία σε θερμοκρασία μεταξύ - C και + 50 °C.



- ▶ Προστατεύετε την μπαταρία από τη βροχή και την υγρασία και μην τη βυθίζετε σε υγρά.

- ▶ Διατηρείτε την μπαταρία μακριά από μεταλλικά αντικείμενα.
- ▶ Μην εκθέτετε την μπαταρία σε υψηλή πίεση.
- ▶ Μην εκθέτετε την μπαταρία σε μικροκύματα.
- ▶ Προστατεύετε την μπαταρία από χημικές ουσίες και άλατα.

4.6 Ασφαλής κατάσταση

4.6.1 Χλοοκοπτικό μηχάνημα

Το χλοοκοπτικό μηχάνημα βρίσκεται σε ασφαλή κατάσταση όταν πληρούνται οι εξής προϋποθέσεις:

- Το χλοοκοπτικό μηχάνημα δεν έχει υποστεί ζημιές.
- Το χλοοκοπτικό μηχάνημα είναι καθαρό και στεγνό.
- Τα χειριστήρια λειτουργούν και δεν έχουν τροποποιηθεί.
- Το μαχαίρι είναι σωστά τοποθετημένο.
- Έχει τοποθετηθεί γνήσιος πρόσθετος εξοπλισμός STIHL για αυτό το χλοοκοπτικό μηχάνημα.

- Ο πρόσθετος εξοπλισμός είναι σωστά τοποθετημένος.

▲ ΠΡΟΕΙΔΟΠΟΙΗΣΗ

■ Τα εξαρτήματα δεν μπορούν να λειτουργήσουν πλέον σωστά όταν δεν βρίσκονται σε ασφαλή κατάσταση, ενώ ενδέχεται να τεθούν εκτός λειτουργίας και οι διατάξεις ασφαλείας. Μπορεί να προκληθούν σοβαροί ή θανάσιμοι τραυματισμοί.

- ▶ Εργάζεστε μόνο με το χλοοκοπτικό μηχάνημα όταν αυτό δεν έχει υποστεί ζημιά.
- ▶ Εάν το χλοοκοπτικό μηχάνημα είναι λερωμένο ή βρεγμένο: Καθαρίστε το χλοοκοπτικό μηχάνημα και αφήστε το να στεγνώσει.
- ▶ Μην τροποποιείτε το χλοοκοπτικό μηχάνημα.
- ▶ Εάν τα χειριστήρια δεν λειτουργούν: Μην εργάζεστε με το χλοοκοπτικό μηχάνημα.
- ▶ Τοποθετήστε γνήσιο πρόσθετο εξοπλισμό STIHL για αυτό το χλοοκοπτικό μηχάνημα.
- ▶ Τοποθετήστε το μαχαίρι με τον τρόπο που περιγράφεται στις παρούσες οδηγίες χρήσης.
- ▶ Τοποθετείτε τον πρόσθετο εξοπλισμό με τον τρόπο που περιγράφεται στις παρούσες οδηγίες χρήσης ή στις οδηγίες χρήσης του πρόσθετου εξοπλισμού.
- ▶ Μην εισάγετε αντικείμενα στα ανοίγματα του χλοοκοπτικού μηχανήματος.
- ▶ Μην βραχυκυκλώνετε τις επαφές της υποδοχής κλειδιού μπαταρίας και μην τις συνδέετε με μεταλλικά αντικείμενα.
- ▶ Αντικαταστήστε τις φθαρμένες ή ελαττωματικές πινακίδες υποδείξεων.
- ▶ Εάν υπάρχουν ασάφειες: Επικοινωνήστε με έναν εμπορικό αντιπρόσωπο της STIHL.

4.6.2 Μαχαίρι

Το μαχαίρι βρίσκεται σε ασφαλή κατάσταση όταν πληρούνται οι εξής προϋποθέσεις:

- Το μαχαίρι και τα εξαρτήματα τοποθέτησης δεν φέρουν ζημιές.
- Το μαχαίρι δεν είναι στραβωμένο.
- Το μαχαίρι είναι σωστά τοποθετημένο.
- Το μαχαίρι είναι σωστά τροχισμένο.
- Το μαχαίρι δεν έχει γρέζια.
- Το μαχαίρι είναι σωστά ζυγοσταθμισμένο.
- Δεν έχει ξεπεραστεί το κατώτατο όριο για το ελάχιστο πάχος και το ελάχιστο πλάτος του μαχαίριου κοπής, **■** 20.2.
- Έχει τηρηθεί η γωνία τροχίσματος, **■** 20.2.

▲ ΠΡΟΕΙΔΟΠΟΙΗΣΗ

- Σε μη ασφαλή κατάσταση ενδέχεται να λυθούν και να εκσφενδονιστούν μέρη του μαχαιριού. Μπορεί να προκληθούν σοβαροί τραυματισμοί.
 - ▶ Εργάζεστε μόνον με ένα μαχαίρι και εξαρτήματα τοποθέτησης που δεν φέρουν ζημιές.
 - ▶ Τοποθετήστε σωστά τα μαχαίρια.
 - ▶ Τροχήστε σωστά τα μαχαίρια.
 - ▶ Εάν έχει ξεπεραστεί το κατώτατο όριο για το ελάχιστο πάχος και το ελάχιστο πλάτος: Αντικαταστήστε τα μαχαίρια.
 - ▶ Ζητήστε από έναν εμπορικό αντιπρόσωπο STIHL να ζυγοσταθμίσει τα μαχαίρια.
 - ▶ Εάν υπάρχουν ασάφειες: Επικοινωνήστε με έναν εμπορικό αντιπρόσωπο της STIHL.

4.6.3 Μπαταρία

- Η μπαταρία βρίσκεται σε ασφαλή κατάσταση, όταν πληρούνται οι εξής προϋποθέσεις:
- Η μπαταρία δεν έχει υποστεί ζημιές.
 - Η μπαταρία είναι καθαρή και στεγνή.
 - Η μπαταρία λειτουργεί και δεν έχει υποστεί τροποποιήσεις.

▲ ΠΡΟΕΙΔΟΠΟΙΗΣΗ

- Η μπαταρία δεν μπορεί να λειτουργήσει με ασφάλεια όταν δεν βρίσκεται σε ασφαλή κατάσταση. Μπορεί να προκληθούν σοβαροί τραυματισμοί.
 - ▶ Εργάζεστε μόνον με μία μπαταρία που δεν φέρει ζημιές και λειτουργεί σωστά.
 - ▶ Μην φορτίζετε την ελαττωματική μπαταρία.
 - ▶ Εάν η μπαταρία είναι λερωμένη ή βρεγμένη: Καθαρίστε την μπαταρία και αφήστε τη να στεγνώσει.
 - ▶ Μην τροποποιείτε την μπαταρία.
 - ▶ Μην τοποθετείτε αντικείμενα στα ανοίγματα της μπαταρίας.
 - ▶ Μην βραχυκυκλώνετε τις ηλεκτρικές επαφές της μπαταρίας και μην τις συνδέετε με μεταλλικά αντικείμενα.
 - ▶ Μην ανοίγετε την μπαταρία.
 - ▶ Αντικαταστήστε τις φθαρμένες ή ελαττωματικές πινακίδες υποδείξεων.
- Από μια ελαττωματική μπαταρία μπορεί να εκρυσταλλωθεί υγρό. Σε περίπτωση που τα υγρά έρθουν σε επαφή με το δέρμα ή τα μάτια, μπορεί να προκληθούν ερεθισμοί.
 - ▶ Αποφύγετε την επαφή με τα υγρά.
 - ▶ Εάν τα υγρά έχουν έρθει σε επαφή με το δέρμα: Ξεπλύνετε τα σημεία του δέρματος με άφθονο νερό και σαπούνι.
 - ▶ Εάν τα υγρά έχουν έρθει σε επαφή με τα μάτια: Ξεπλύνετε τα μάτια με άφθονο νερό

για τουλάχιστον 15 λεπτά και μεταβείτε σε έναν γιατρό.

- Μια ελαττωματική μπαταρία μπορεί να έχει ασυνήθιστη οσμή, να βγάζει καπνό ή να καίγεται. Μπορεί να προκληθούν σοβαροί ή θανάσιμοι τραυματισμοί και υλικές ζημιές.
 - ▶ Εάν η μπαταρία μυρίζει ασυνήθιστα ή βγάζει καπνούς: Μην χρησιμοποιείτε την μπαταρία και κρατήστε την μακριά από εύφλεκτα υλικά.
 - ▶ Εάν η μπαταρία καίγεται: Προσπαθήστε να σβήσετε την μπαταρία με έναν πυροσβεστήρα ή νερό.

4.7 Εργασία

▲ ΠΡΟΕΙΔΟΠΟΙΗΣΗ

- Σε ορισμένες περιπτώσεις, ο χρήστης δεν μπορεί να εργαστεί συγκεντρωμένος. Ο χρήστης μπορεί να σκοτάνει, να πέσει και να τραυματιστεί σοβαρά.
 - ▶ Εργάζεστε ήρεμα και προσεκτικά.
 - ▶ Εάν οι συνθήκες φωτισμού και ορατότητας είναι κακές: Μην εργάζεστε με το χλοοκοπτικό μηχάνημα.
 - ▶ Χειρίζεστε μόνοι σας το χλοοκοπτικό μηχάνημα.
 - ▶ Προσέχετε για εμπόδια.
 - ▶ Μην ανατρέπετε το χλοοκοπτικό μηχάνημα.
 - ▶ Εργάζεστε σε όρθια στάση στο έδαφος και διατηρήστε την ισορροπία σας.
 - ▶ Εάν εμφανιστούν σημάδια κόπωσης: Κάντε ένα διάλειμμα.
 - ▶ Εάν εργάζεστε σε πλαγιά: Κόβετε το χόρτο κάθετα προς την πλαγιά.
 - ▶ Μην κόβετε το χόρτο σε απότομες πλαγιές.
- Ο χρήστης μπορεί να κοπεί από το περιστρεφόμενο μαχαίρι. Ο χρήστης μπορεί να τραυματιστεί σοβαρά.



- ▶ Μην αγγίζετε το περιστρεφόμενο μαχαίρι.
 - ▶ Εάν το μαχαίρι μπλοκαριστεί από κάποιο αντικείμενο: Θέστε το χλοοκοπτικό μηχάνημα εκτός λειτουργίας, τραβήξτε το κλειδί ασφάλισης και αφαιρέστε την μπαταρία. Μετά απομακρύνετε το αντικείμενο.
- Κατά τη διάρκεια εργασίας μπορεί να παρατηρηθούν κραδασμοί από το χλοοκοπτικό μηχάνημα.
 - ▶ Φοράτε γάντια.
 - ▶ Κάντε διαλείμματα.
 - ▶ Εάν παρουσιαστούν διαταραχές του κυκλοφορικού συστήματος: Απευθυνθείτε σε γιατρό.
 - Εάν κατά τη διάρκεια εργασίας το μαχαίρι έρθει σε επαφή με ξένο αντικείμενο, μπορεί αυτό ή

μέρη αυτού να υποστούν ζημιά ή να εκσφενδονιστούν με μεγάλη ταχύτητα. Μπορεί να προκληθούν τραυματισμοί και υλικές ζημιές.

- ▶ Απομακρύνετε τα ξένα αντικείμενα από την περιοχή εργασίας.
- Εάν απελευθερωθεί η μπάρα ενεργοποίησης για τη λειτουργία κοπής, το μαχαίρι συνεχίζει να περιστρέφεται για λίγη ώρα. Μπορεί να προκληθούν σοβαροί τραυματισμοί.
 - ▶ Περιμένετε μέχρι να σταματήσει να περιστρέφεται το μαχαίρι.
- Εάν το περιστρεφόμενο μαχαίρι έρθει σε επαφή με κάποιο σκληρό αντικείμενο, ενδέχεται να δημιουργηθούν σπινθήρες. Οι σπινθήρες μπορεί να προκαλέσουν πυρκαγιές σε περιβάλλον όπου υπάρχει κίνδυνος ανάφλεξης. Μπορεί να προκληθούν σοβαροί ή θανάσιμοι τραυματισμοί και υλικές ζημιές.
 - ▶ Μην εργάζεστε σε περιβάλλον όπου υπάρχει κίνδυνος ανάφλεξης.

▲ ΚΙΝΔΥΝΟΣ

- Εάν υπάρχουν ηλεκτροφόρα καλώδια στην περιοχή εργασίας, το μαχαίρι μπορεί να έρθει σε επαφή με αυτά και να προκαλέσει ζημιές. Ο χρήστης μπορεί να τραυματιστεί σοβαρά ή θανάσιμα.
 - ▶ Μην εργάζεστε σε περιβάλλον με ηλεκτροφόρα καλώδια.
- Εάν η εργασία εκτελείται κατά τη διάρκεια καταιγίδας, ο χρήστης ενδέχεται να χτυπηθεί από κεραυνό. Ο χρήστης μπορεί να τραυματιστεί σοβαρά ή θανάσιμα.
 - ▶ Όταν βρέχει: Μην εργάζεστε.

4.8 Μεταφορά

4.8.1 Χλοοκοπτικό μηχάνημα

▲ ΠΡΟΕΙΔΟΠΟΙΗΣΗ

- Κατά τη μεταφορά, το χλοοκοπτικό μηχάνημα μπορεί να ανατραπεί ή να μετακινηθεί. Μπορεί να προκληθούν τραυματισμοί και υλικές ζημιές.



- ▶ Τραβήξτε το κλειδί ασφάλισης.



- ▶ Αφαιρέστε την μπαταρία.

- ▶ Ασφαλίστε το χλοοκοπτικό μηχάνημα με ιμάντες πρόσδεσης, λουριά ή δίχτυ, έτσι ώστε να μην μπορεί να ανατραπεί και να μετακινηθεί.

4.8.2 Μπαταρία

▲ ΠΡΟΕΙΔΟΠΟΙΗΣΗ

- Η μπαταρία δεν είναι προστατευμένη από όλες τις επιδράσεις του περιβάλλοντος. Σε περίπτωση έκθεσης σε ορισμένες επιδράσεις του περιβάλλοντος μπορεί να προκληθεί ζημιά στη μπαταρία και περιουσιακά στοιχεία.
 - ▶ Μη μεταφέρετε μπαταρία που έχει ζημιά.
 - ▶ Μεταφέρετε τη μπαταρία μέσα σε μη ηλεκτρικά αγώγιμη συσκευασία.
- Κατά τη διάρκεια της μεταφοράς, η μπαταρία μπορεί να ανατραπεί ή να μετακινηθεί. Αυτό μπορεί να οδηγήσει σε τραυματισμούς και σε υλικές ζημιές.
 - ▶ Τοποθετήστε τη μπαταρία μέσα στη συσκευασία με τέτοιο τρόπο, ώστε να αποκλείεται η μετακίνησή της.
 - ▶ Ασφαλίστε τη συσκευασία με τέτοιο τρόπο, ώστε να μη μπορεί να μετακινηθεί.

4.9 Φύλαξη

4.9.1 Χλοοκοπτικό μηχάνημα

▲ ΠΡΟΕΙΔΟΠΟΙΗΣΗ

- Τα παιδιά δεν μπορούν να αντιληφθούν και να αξιολογήσουν τους κινδύνους που απορρέουν από το χλοοκοπτικό μηχάνημα. Τα παιδιά μπορεί να τραυματιστούν σοβαρά.



- ▶ Τραβήξτε το κλειδί ασφάλισης.



- ▶ Αφαιρέστε την μπαταρία.

- ▶ Φυλάσσετε το χλοοκοπτικό μηχάνημα μακριά από παιδιά.
- Οι ηλεκτρικές επαφές του χλοοκοπτικού μηχανήματος και τα μεταλλικά μέρη μπορεί να οξειδωθούν από την υγρασία. Το χλοοκοπτικό μηχάνημα μπορεί να υποστεί ζημιές.



- ▶ Τραβήξτε το κλειδί ασφάλισης.



- ▶ Αφαιρέστε την μπαταρία.

- ▶ Φυλάξτε το χλοοκοπτικό μηχάνημα σε καθαρό και στεγνό μέρος.
- Εάν κατά τη φύλαξη είναι τοποθετημένο το κλειδί ασφάλισης και η μπαταρία, μπορεί το μαχαίρι να ενεργοποιηθεί ακούσια. Μπορεί να

προκληθούν σοβαροί τραυματισμοί και υλικές ζημιές.



▶ Τραβήξτε το κλειδί ασφάλισης.



▶ Αφαιρέστε την μπαταρία.

4.9.2 Μπαταρία

▲ ΠΡΟΕΙΔΟΠΟΙΗΣΗ

- Τα παιδιά δεν μπορούν να αντιληφθούν και να αξιολογήσουν τους κινδύνους που κρύβουν οι μπαταρίες. Τα παιδιά μπορεί να τραυματιστούν σοβαρά.
 - ▶ Φυλάσσετε την μπαταρία μακριά από παιδιά.
- Η μπαταρία δεν προστατεύεται από όλες τις επιδράσεις του περιβάλλοντος. Εάν η μπαταρία εκτεθεί σε συγκεκριμένες επιδράσεις του περιβάλλοντος, μπορεί να υποστεί ζημιά.
 - ▶ Φυλάσσετε την μπαταρία σε καθαρό και στεγνό μέρος.
 - ▶ Φυλάσσετε την μπαταρία σε κλειστό χώρο.
 - ▶ Φυλάσσετε την μπαταρία χωριστά από το χλοοκοπτικό μηχανήμα και τον φορτιστή.
 - ▶ Φυλάσσετε την μπαταρία σε ηλεκτρικά μη αγωγίμη συσκευασία.
 - ▶ Χρησιμοποιείτε και φυλάσσετε τη μπαταρία σε εύρος θερμοκρασίας μεταξύ - 10 °C και + 50 °C.

4.10 Καθαρισμός, συντήρηση και επισκευή

▲ ΠΡΟΕΙΔΟΠΟΙΗΣΗ

- Εάν κατά τον καθαρισμό, τη συντήρηση ή την επισκευή είναι τοποθετημένο το κλειδί ασφάλισης και η μπαταρία, μπορεί το μαχαίρι να ενεργοποιηθεί ακούσια. Μπορεί να προκληθούν σοβαροί τραυματισμοί και υλικές ζημιές.



▶ Τραβήξτε το κλειδί ασφάλισης.



▶ Αφαιρέστε την μπαταρία.

- Τα ισχυρά καθαριστικά και ο καθαρισμός με δέσμη νερού ή με αιχμηρά αντικείμενα μπορεί να προκαλέσουν ζημιές στο χλοοκοπτικό μηχανήμα, το μαχαίρι και την μπαταρία. Εάν το χλοοκοπτικό μηχανήμα, το μαχαίρι και η μπα-

ταρία δεν καθαριστούν σωστά, μπορεί ορισμένα εξαρτήματα να μην λειτουργούν πλέον σωστά και να τεθούν εκτός λειτουργίας και οι διατάξεις ασφαλείας. Μπορεί να προκληθούν σοβαροί τραυματισμοί.







- ▶ Καθαρίζετε το χλοοκοπτικό μηχανήμα, το μαχαίρι και την μπαταρία με τον τρόπο που περιγράφεται στις παρούσες οδηγίες χρήσης.
- Εάν το χλοοκοπτικό μηχανήμα, το μαχαίρι ή η μπαταρία δεν συντηρηθούν ή επισκευαστούν σωστά, μπορεί ορισμένα εξαρτήματα να μην λειτουργούν πλέον σωστά και να τεθούν εκτός λειτουργίας και οι διατάξεις ασφαλείας. Μπορεί να προκληθούν σοβαροί ή θανάσιμοι τραυματισμοί.
 - ▶ Μην συντηρείτε και μην επισκευάζετε μόνοι σας το χλοοκοπτικό μηχανήμα και την μπαταρία.
 - ▶ Εάν το χλοοκοπτικό μηχανήμα ή η μπαταρία πρέπει να συντηρηθεί ή να επισκευαστεί: Επικοινωνήστε με έναν εμπορικό αντιπρόσωπο της STIHL.
 - ▶ Συντηρήστε το μαχαίρι με τον τρόπο που περιγράφεται στις παρούσες οδηγίες χρήσης.
- Κατά τη διάρκεια του καθαρισμού, της συντήρησης ή της επισκευής του μαχαιριού, ο χρήστης μπορεί να κοπεί από τις αιχμηρές ακμές κοπής. Ο χρήστης μπορεί να τραυματιστεί.
 - ▶ Φοράτε γάντια εργασίας από ανθεκτικό υλικό.
- Κατά το τρόχισμα το μαχαίρι μπορεί να ζεσταθεί. Ο χρήστης μπορεί να υποστεί εγκαύματα.
 - ▶ Περιμένετε μέχρι να κρυώσει το μαχαίρι.
 - ▶ Φοράτε γάντια εργασίας από ανθεκτικό υλικό.

5 Προετοιμασία χλοοκοπτικού μηχανήματος για χρήση

5.1 Προετοιμασία χλοοκοπτικού μηχανήματος για χρήση

Πριν από κάθε έναρξη εργασίας θα πρέπει να εκτελεστούν τα παρακάτω βήματα:

- ▶ Βεβαιωθείτε ότι τα παρακάτω εξαρτήματα βρίσκονται σε ασφαλή κατάσταση:
 - Χλοοκοπτικό μηχανήμα, [11](#) 4.6.1.
 - Μαχαίρι, [11](#) 4.6.2.
 - Μπαταρία, [11](#) 4.6.3.
- ▶ Ελέγξτε την μπαταρία, [11](#) 11.3.
- ▶ Φορτίστε πλήρως την μπαταρία, [11](#) 6.1.
- ▶ Καθαρίστε το χλοοκοπτικό μηχανήμα, [11](#) 16.2.

- ▶ Ελέγξτε το μαχαίρι,  11.2.
- ▶ Τοποθετήστε το τιμόνι,  7.1.
- ▶ Ανοίξτε το τιμόνι,  7.2.1.
- ▶ Εάν πρόκειται να γίνει κοπή χόρτου και το κομμένο χόρτο θα συλλεχθεί στον χορτοσυλλέκτη: Κρεμάστε τον χορτοσυλλέκτη,  7.3.2.
- ▶ Εάν πρόκειται να γίνει κοπή χόρτου και το κομμένο χόρτο θα εξαχθεί από το πίσω μέρος: Ξεκρεμάστε τον χορτοσυλλέκτη,  7.3.3.
- ▶ Ρυθμίστε το ύψος κοπής,  12.2.
- ▶ Ελέγξτε τα χειριστήρια,  11.1.
- ▶ Εάν δεν είναι δυνατή η εκτέλεση των βημάτων: Μην χρησιμοποιείτε το χλοοκοπτικό μηχανήμα και επικοινωνήστε με έναν εμπορικό αντιπρόσωπο STIHL.

6 Φόρτιση μπαταρίας φόρτωση λυχνίες

6.1 Φόρτιση μπαταρίας

Ο χρόνος φόρτισης εξαρτάται από διάφορους παράγοντες, όπως η θερμοκρασία της μπαταρίας και η θερμοκρασία περιβάλλοντος. Ο πραγματικός χρόνος φόρτισης μπορεί να διαφέρει από τον χρόνο φόρτισης που δηλώνεται από τον κατασκευαστή. Για τους χρόνους φόρτισης μπορείτε να συμβουλευθείτε την ιστοσελίδα www.stihl.com/charging-times.

- ▶ Φορτίστε τη μπαταρία όπως περιγράφεται στις οδηγίες χρήσης των φορτιστών STIHL AL 101, 300, 500.

6.2 Ένδειξη κατάστασης φόρτισης

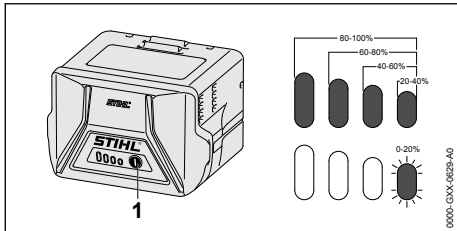

- ▶ Πιέστε το πλήκτρο (1).
Οι λυχνίες ανάβουν για περίπου 5 δευτερόλεπτα σε πράσινο χρώμα και δείχνουν την κατάσταση φόρτισης.
- ▶ Αν η δεξιά πράσινη λυχνία αναβοσβήνει, φορτίστε τη μπαταρία.

6.3 Λυχνίες LED στην μπαταρία

Οι λυχνίες LED δείχνουν την κατάσταση φόρτισης της μπαταρίας ή τις βλάβες. Οι λυχνίες LED μπορεί να είναι σταθερά αναμμένες ή να αναβοσβήνουν με πράσινο ή κόκκινο χρώμα.

Εάν οι λυχνίες LED ανάβουν με πράσινο χρώμα ή αναβοσβήνουν, δείχνουν την κατάσταση φόρτισης.

- ▶ Εάν οι λυχνίες LED ανάβουν με κόκκινο χρώμα ή αναβοσβήνουν: Αποκαταστήστε τις βλάβες,  19.1.
Στο χλοοκοπτικό μηχανήμα ή στην μπαταρία υπάρχει βλάβη.

7 Συναρμολόγηση χλοοκοπτικού μηχανήματος

7.1 Τοποθέτηση τιμονιού

- ▶ Θέστε το χλοοκοπτικό μηχανήμα εκτός λειτουργίας, τραβήξτε το κλειδί ασφάλισης και αφαιρέστε την μπαταρία.
- ▶ Τοποθετήστε το χλοοκοπτικό μηχανήμα σε μια επίπεδη επιφάνεια.

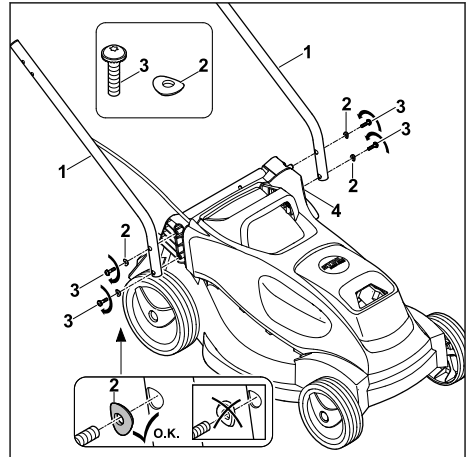

- ▶ Κρατήστε τα κάτω τμήματα τιμονιού (1) με τέτοιο τρόπο στο χλοοκοπτικό μηχανήμα, ώστε να συμπίπτουν οι οπές.
- ▶ Περάστε τις βίδες (3) μαζί με τις ροδέλες (2) μέσα από τις οπές στο κάτω τμήμα του τιμονιού (1) και το χλοοκοπτικό μηχανήμα (4), από έξω προς τα μέσα, βιδώστε και σφίξτε με 3 Nm.

Και τα δύο κάτω τμήματα τιμονιού (1) είναι σταθερά συνδεδεμένα με το χλοοκοπτικό μηχανήμα (4).

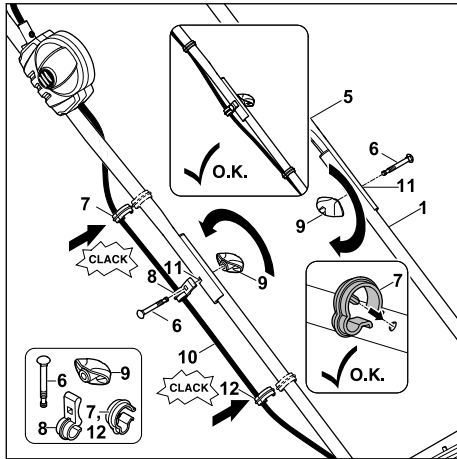

- ▶ Κρατήστε το επάνω τμήμα τιμονιού (5) με τέτοιο τρόπο επάνω στα κάτω τμήματα τιμονιού (1), ώστε να συμπίπτουν οι οπές.
- ▶ Τοποθετήστε το καλώδιο (10) στο κλιπ καλωδίου (8).
- ▶ Στην πλευρά που βρίσκεται το καλώδιο, περάστε τη βίδα (6) μέσα από τις οπές (11) στο κλιπ καλωδίου (8), στο επάνω τμήμα του τιμονιού (5) και το κάτω τμήμα τιμονιού (1), από έξω προς τα μέσα.
- ▶ Στην άλλη πλευρά, περάστε τη βίδα (6) μέσα από τις οπές (11) στο επάνω τμήμα του τιμονιού (5) και το κάτω τμήμα τιμονιού (1), από έξω προς τα μέσα.
- ▶ Περάστε τον περιστροφικό διακόπτη (9) στις δύο πλευρές επάνω στις βίδες (6) και βιδώστε τον.
Το επάνω τμήμα του τιμονιού (5) είναι σταθερά συνδεδεμένο με τα κάτω τμήματα του τιμονιού (1).
- ▶ Τοποθετήστε το καλώδιο στα κλιπ καλωδίου (7).
- ▶ Πιέστε το κλιπ καλωδίου (7) στο επάνω τμήμα του τιμονιού (5) και κουμπώστε το.
- ▶ Πιέστε το κλιπ καλωδίου (12) στο κάτω τμήμα του τιμονιού (1) και κουμπώστε το.

Το τιμόνι δεν χρειάζεται να αφαιρεθεί ξανά.

7.2 Αναδίπλωση και σύμπτυξη τιμονιού

7.2.1 Ανοιγμα τιμονιού

- ▶ Θέστε το χλοοκοπτικό μηχανήμα εκτός λειτουργίας, τραβήξτε το κλειδί ασφάλισης και αφαιρέστε την μπαταρία.
- ▶ Τοποθετήστε το χλοοκοπτικό μηχανήμα σε μια επίπεδη επιφάνεια.

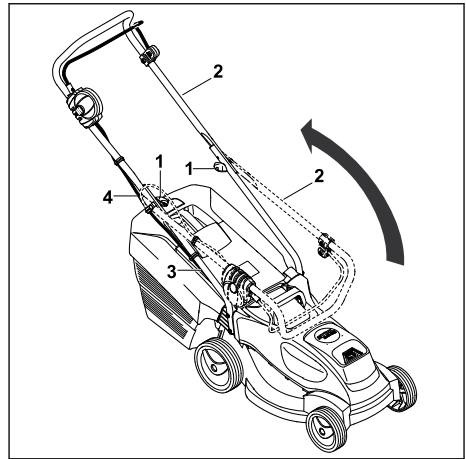

- ▶ Διπλώστε το επάνω τμήμα του τιμονιού (2) και κρατήστε το με το ένα χέρι. Προσέξτε ώστε να μην προκληθούν φθορές στο καλώδιο (4).
- ▶ Βιδώστε τις περιστρεφόμενες χειρολαβές (1). Το τιμόνι (2) είναι σταθερά συνδεδεμένο με το χλοοκοπτικό μηχανήμα.
Το επάνω τμήμα του τιμονιού (2) είναι σταθερά συνδεδεμένο με το κάτω τμήμα του τιμονιού (3).

7.2.2 Σύμπτυξη τιμονιού

Για να μειώσετε τον απαιτούμενο χώρο κατά τη μεταφορά ή αποθήκευση μπορείτε να αναδιπλώσετε το τιμόνι.

- ▶ Θέστε το χλοοκοπτικό μηχανήμα εκτός λειτουργίας, τραβήξτε το κλειδί ασφάλισης και αφαιρέστε την μπαταρία.
- ▶ Τοποθετήστε το χλοοκοπτικό μηχανήμα σε μια επίπεδη επιφάνεια.

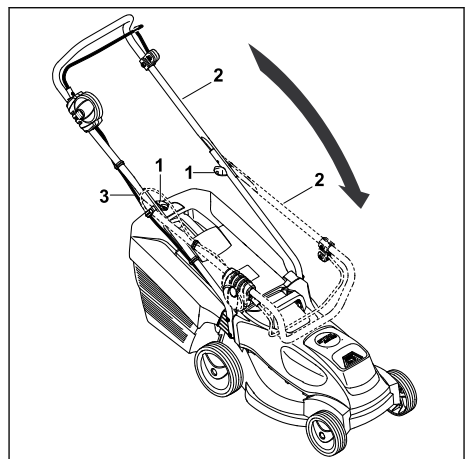

- ▶ Ξεβιδώστε τις περιστρεφόμενες χειρολαβές (1) μέχρι να περιστρέφονται ελεύθερα.
- ▶ Διπλώστε το επάνω τμήμα τιμονιού (2) προς τα μπροστά και προσέξτε ώστε να μην προκληθούν ζημιές στο καλώδιο (3).

7.3 Συναρμολόγηση, κρέμασμα και ξεκρέμασμα χορτοσυλλέκτη

7.3.1 Συναρμολόγηση χορτοσυλλέκτη

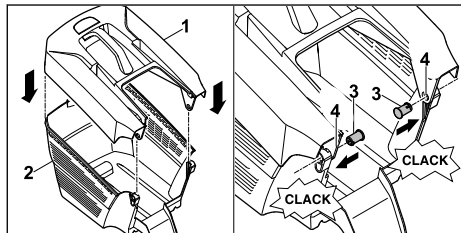

- ▶ Τοποθετήστε το επάνω μέρος χορτοσυλλέκτη (1) στο κάτω μέρος χορτοσυλλέκτη (2).
- ▶ Πιέστε τον πείρο (3) από την εσωτερική πλευρά και μέσα από τα ανοίγματα (4).
- ▶ Πιέστε το επάνω μέρος του χορτοσυλλέκτη (1) προς τα κάτω.
Το επάνω μέρος του χορτοσυλλέκτη κουμπώνει με το χαρακτηριστικό κλικ.

7.3.2 Τοποθέτηση του χορτοσυλλέκτη

- ▶ Θέση του χλοοκοπτικού μηχανήματος εκτός λειτουργίας
- ▶ Τοποθετήστε το χλοοκοπτικό μηχανήμα σε μια επίπεδη επιφάνεια.

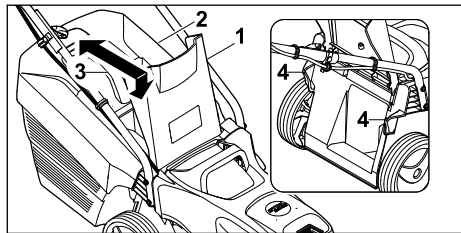

- ▶ Ανοίξτε και κρατήστε ανοικτό το στόμιο εξαγωγής (1).
- ▶ Πιάστε τον χορτοσυλλέκτη (2) από τη λαβή (3) και κρεμάστε τον με τα άγκιστρα στις υποδοχές (4).
- ▶ Αποθέστε το στόμιο εξαγωγής (1) επάνω στον χορτοσυλλέκτη (2).

7.3.3 Αφαίρεση χορτοσυλλέκτη

- ▶ Θέστε το χλοοκοπτικό μηχανήμα εκτός λειτουργίας.
- ▶ Τοποθετήστε το χλοοκοπτικό μηχανήμα σε μια επίπεδη επιφάνεια.

- ▶ Ανοίξτε και κρατήστε ανοικτό το στόμιο εξαγωγής.
- ▶ Αφαιρέστε προς τα επάνω τον χορτοσυλλέκτη τραβώντας από τη λαβή.
- ▶ Κλείστε το στόμιο εξαγωγής.

8 Τοποθέτηση και αφαίρεση μπαταρίας

8.1 Τοποθέτηση μπαταρίας

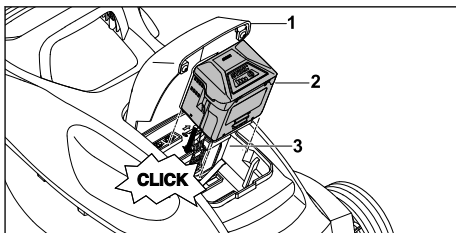

- ▶ Τοποθετήστε το χλοοκοπτικό μηχανήμα σε μια επίπεδη επιφάνεια.
- ▶ Ανοίξτε το καπάκι (1) μέχρι τέρματος και κρατήστε το ανοικτό.
- ▶ Πιέστε την μπαταρία (2) μέχρι τέρματος στη θήκη μπαταρίας (3).
Η μπαταρία (2) κουμπώνει με ένα κλικ και ασφαλίζει.
- ▶ Κλείστε το καπάκι (1).

8.2 Αφαίρεση μπαταρίας

- ▶ Τοποθετήστε το χλοοκοπτικό μηχανήμα σε μια επίπεδη επιφάνεια.
- ▶ Ανοίξτε το καπάκι (1) μέχρι τέρμα και κρατήστε το ανοικτό.

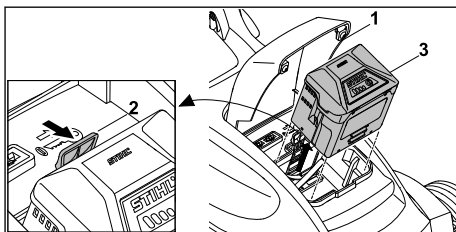

- ▶ Πιέστε τον μοχλό ασφάλισης (2).
Η μπαταρία (3) έχει απασφαλιστεί.
- ▶ Αφαιρέστε την μπαταρία (3).
- ▶ Κλείστε το καπάκι (1).

9 Τοποθέτηση και αφαίρεση κλειδιού ασφάλισης

9.1 Τοποθέτηση κλειδιού ασφάλισης

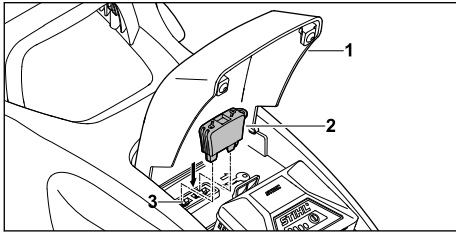

- ▶ Ανοίξτε το καπάκι (1) μέχρι τέρμα και κρατήστε το ανοικτό.
- ▶ Τοποθετήστε το κλειδί ασφάλισης (2) στην υποδοχή κλειδιού (3).
- ▶ Κλείστε το καπάκι (1).

9.2 Αφαίρεση κλειδιού ασφάλισης

- ▶ Ανοίξτε το καπάκι μέχρι τέρμα και κρατήστε το ανοικτό.
- ▶ Τραβήξτε το κλειδί ασφάλισης.
- ▶ Κλείστε το καπάκι.
- ▶ Φυλάσσετε το κλειδί ασφάλισης μακριά από παιδιά.

10 Θέση του χλοοκοπτικού μηχανήματος εντός κι εκτός λειτουργίας

10.1 Ενεργοποίηση και απενεργοποίηση μαχαιριού

10.1.1 Ενεργοποίηση μαχαιριού

- ▶ Τοποθετήστε το χλοοκοπτικό μηχανήμα σε μια επίπεδη επιφάνεια.

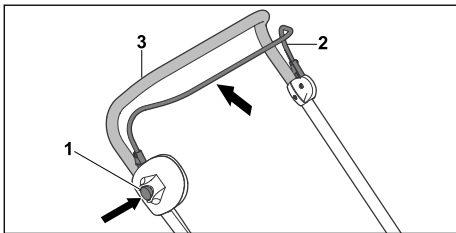

- ▶ Με το δεξιό χέρι πιέστε το κουμπί ασφάλισης (1) και κρατήστε το πιεσμένο.
- ▶ Με το αριστερό χέρι τραβήξτε την μπάρα ενεργοποίησης για τη λειτουργία κοπής (2) τελείως προς το τιμόνι (3) και κρατήστε την, έτσι ώστε ο αντίχειρας να περικλείει το τιμόνι (3).

Το μαχαιρί περιστρέφεται.

- ▶ Απελευθερώστε το κουμπί ασφάλισης (1).
- ▶ Με το δεξιό χέρι κρατήστε το τιμόνι (3) και την μπάρα ενεργοποίησης για τη λειτουργία κοπής (2) με τέτοιον τρόπο, ώστε ο αντίχειρας να περικλείει το τιμόνι (3).

10.1.2 Απενεργοποίηση μαχαιριού

- ▶ Απελευθερώστε την μπάρα ενεργοποίησης για τη λειτουργία κοπής.
 - ▶ Περιμένετε μέχρι να σταματήσει να περιστρέφεται το μαχαιρί.
 - ▶ Εάν το μαχαιρί συνεχίσει να περιστρέφεται: Τραβήξτε το κλειδί ασφάλισης, αφαιρέστε την μπαταρία και επικοινωνήστε με έναν εμπορικό αντιπρόσωπο STIHL.
- Το χλοοκοπτικό μηχανήμα παρουσιάζει βλάβη.

11 Έλεγχος χλοοκοπτικού μηχανήματος και μπαταρίας

11.1 Έλεγχος χειριστηρίων

Κουμπί ασφάλισης και μπάρα ενεργοποίησης

- ▶ Τραβήξτε το κλειδί ασφάλισης.
 - ▶ Αφαιρέστε την μπαταρία.
 - ▶ Πιέστε το κουμπί ασφάλισης και αφήστε το ξανά.
 - ▶ Τραβήξτε την μπάρα ενεργοποίησης τελείως προς το τιμόνι και αφήστε την ξανά.
 - ▶ Εάν το κουμπί ασφάλισης ή η μπάρα ενεργοποίησης λειτουργεί με δυσκολία ή επιστρέφει στην αρχική θέση: Μην χρησιμοποιείτε το χλοοκοπτικό μηχανήμα και επικοινωνήστε με έναν εμπορικό αντιπρόσωπο STIHL.
- Το κουμπί ασφάλισης ή η μπάρα ενεργοποίησης παρουσιάζουν βλάβη.

Ενεργοποίηση μαχαιριού



- ▶ Τοποθετήστε το κλειδί ασφάλισης.
 - ▶ Τοποθετήστε την μπαταρία.
 - ▶ Με το δεξιό χέρι πιέστε το κουμπί ασφάλισης και κρατήστε το πιεσμένο.
 - ▶ Με το αριστερό χέρι τραβήξτε την μπάρα ενεργοποίησης τελείως προς το τιμόνι και κρατήστε την, έτσι ώστε ο αντίχειρας να περικλείει το τιμόνι.
- Το μαχαιρί περιστρέφεται.
- ▶ Εάν αναβοσβήνουν 3 λυχνίες LED με κόκκινο χρώμα: Τραβήξτε το κλειδί ασφάλισης, αφαιρέστε την μπαταρία και επικοινωνήστε με έναν εμπορικό αντιπρόσωπο STIHL.
- Στο χλοοκοπτικό μηχανήμα υπάρχει βλάβη.

- ▶ Αφήστε το κουμπί ασφάλισης και την μπάρα ενεργοποίησης.
Το μαχαίρι σταματά να περιστρέφεται μετά από λίγη ώρα.
- ▶ Εάν το μαχαίρι συνεχίσει να περιστρέφεται: Τραβήξτε το κλειδί ασφάλισης, αφαιρέστε την μπαταρία και επικοινωνήστε με έναν εμπορικό αντιπρόσωπο STIHL.
Το χλοοκοπτικό μηχανήμα παρουσιάζει βλάβη.

11.2 Έλεγχος μαχαιριού

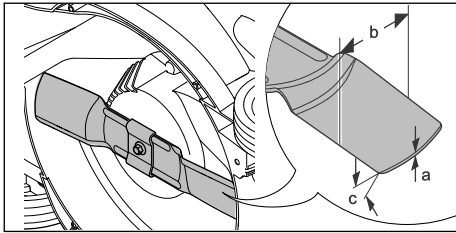
- ▶ Θέστε το χλοοκοπτικό μηχανήμα εκτός λειτουργίας, τραβήξτε το κλειδί ασφάλισης και αφαιρέστε την μπαταρία.
- ▶ Γυρίστε το χλοοκοπτικό μηχανήμα στο πλάι και αποθέστε το,  16.1.



- ▶ Μετρήστε τα εξής:
 - Πάχος a
 - Πλάτος b
 - Γωνία τροχίσματος c
- ▶ Εάν έχει ξεπεραστεί το κατώτατο όριο για το ελάχιστο πάχος και το ελάχιστο πλάτος: Αντικαταστήστε το μαχαίρι,  20.2.
- ▶ Εάν δεν έχει τηρηθεί η γωνία τροχίσματος: Τροχίστε το μαχαίρι,  20.2.
- ▶ Εάν υπάρχουν ασάφειες: Επικοινωνήστε με έναν εμπορικό αντιπρόσωπο της STIHL.

11.3 Ελέγξτε τη μπαταρία

- ▶ Πιέστε το πλήκτρο μπαταρίας.
Οι λυχνίες ανάβουν ή αναβοσβήνουν.
- ▶ Αν οι λυχνίες δεν ανάβουν ή αναβοσβήνουν, μη χρησιμοποιήσετε τη μπαταρία αλλά απευθυνθείτε στον πιστοποιημένο αντιπρόσωπο της STIHL.
Υπάρχει βλάβη στη μπαταρία.

12 Εργασία με το χλοοκοπτικό μηχανήμα

12.1 Κράτημα και οδήγηση χλοοκοπτικού μηχανήματος

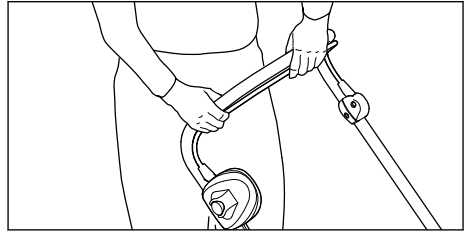

- ▶ Κρατήστε το τιμόνι με τα δύο χέρια, έτσι ώστε οι αντιχειρες να περικλείουν το τιμόνι.

12.2 Ρύθμιση ύψους κοπής

Μπορούν να ρυθμιστούν 5 ύψη κοπής:

- 25 mm = θέση 1
- 35 mm = θέση 2
- 45 mm = θέση 3
- 50 mm = θέση 4
- 60 mm = θέση 5

Οι θέσεις αναγράφονται επάνω στο χλοοκοπτικό μηχανήμα.

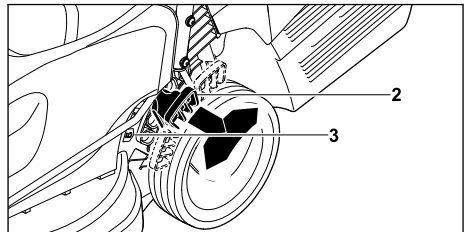

- ▶ Κρατήστε το χλοοκοπτικό μηχανήμα από τη λαβή.
- ▶ Πιέστε τον μοχλό (2) προς τα έξω και κρατήστε τον σε αυτή τη θέση.
- ▶ Φέρτε το χλοοκοπτικό μηχανήμα στην επιθυμητή θέση ανασηκώνοντας και κατεβάζοντάς το.
Το τρέχον ύψος κοπής φαίνεται στην ένδειξη ύψους κοπής (3).
- ▶ Αφήστε τον μοχλό (2).
Το χλοοκοπτικό μηχανήμα κουμπώνει.

12.3 Κοπή χόρτου



- ▶ Ωθήστε το χλοοκοπτικό μηχάνημα αργά και ελεγχόμενα προς τα μπροστά.

12.4 Λειτουργία ECO

Το χλοοκοπτικό με μπαταρία STIHL αναγνωρίζει τις τρέχουσες συνθήκες λειτουργίας και ρυθμίζει αυτόματα τις κατάλληλες στροφές λειτουργίας του μαχαιριού.

Η διάρκεια λειτουργίας της μπαταρίας μπορεί να παραταθεί με αυτόν τον τρόπο.

12.5 Εκκένωση χορτοσυλλέκτη

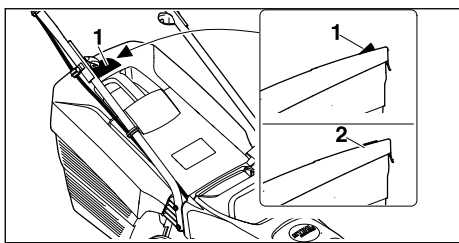

Η ροή αέρα που δημιουργείται από το μαχαίρι ανασηκώνει την ένδειξη στάθμης πλήρωσης (1). Όταν ο χορτοσυλλέκτης γεμίσει, διακόπεται η ροή αέρα. Όταν μειώνεται η ροή αέρα, η ένδειξη της στάθμης πλήρωσης (2) επιστρέφει στην αρχική της θέση. Αυτό υποδηλώνει ότι πρέπει να εκκενωθεί ο χορτοσυλλέκτης.

Η απρόσκοπτη λειτουργία της ένδειξης στάθμης πλήρωσης είναι δεδομένη μόνο όταν υπάρχει σωστή ροή αέρα. Οι εξωτερικές επιδράσεις, όπως βρεγμένο, πυκνό ή ψηλό χόρτο, οι χαμηλές σκάλες κοπής χόρτου, οι ρύποι κ.ά. μπορεί να

περιορίσουν τη ροή αέρα και τη λειτουργία της ένδειξης στάθμης πλήρωσης.

- ▶ Εάν η ένδειξη της στάθμης πλήρωσης επιστρέψει στην αρχική της θέση: Εκκενώστε το χορτοσυλλέκτη.
- ▶ Θέστε το χλοοκοπτικό μηχάνημα εκτός λειτουργίας.
- ▶ Αφαιρέστε τον χορτοσυλλέκτη.

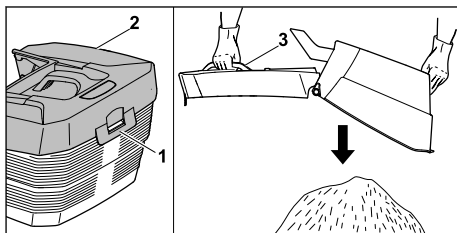

- ▶ Ανοίξτε την ασφάλεια (1).
- ▶ Αναδιπλώστε το επάνω μέρος χορτοσυλλέκτη (2) από τη λαβή (3) και κρατήστε το.
- ▶ Κρατήστε με το άλλο χέρι την κάτω χειρολαβή.
- ▶ Εκκενώστε το χορτοσυλλέκτη.
- ▶ Κλείστε τον χορτοσυλλέκτη.
- ▶ Κρεμάστε τον χορτοσυλλέκτη.

13 Μετά την εργασία

13.1 Μετά την εργασία

- ▶ Θέστε το χλοοκοπτικό μηχάνημα εκτός λειτουργίας, τραβήξτε το κλειδί ασφάλισης και αφαιρέστε την μπαταρία.
- ▶ Εάν το χλοοκοπτικό μηχάνημα είναι βρεγμένο: Αφήστε το χλοοκοπτικό μηχάνημα να στεγνώσει.
- ▶ Εάν η μπαταρία είναι βρεγμένη: Αφήστε την μπαταρία να στεγνώσει.
- ▶ Καθαρίστε το χλοοκοπτικό μηχάνημα.
- ▶ Καθαρίστε την μπαταρία.

14 Μεταφορά

14.1 Μεταφορά χλοοκοπτικού μηχανήματος

- ▶ Θέστε το χλοοκοπτικό μηχάνημα εκτός λειτουργίας.
Το μαχαίρι δεν πρέπει να περιστρέφεται.
- ▶ Τραβήξτε το κλειδί ασφάλισης και αφαιρέστε την μπαταρία.

Ωθηση χλοοκοπτικού μηχανήματος

- ▶ Ωθήστε το χλοοκοπτικό μηχάνημα αργά και ελεγχόμενα προς τα μπροστά.

Μεταφορά χλοοκοπτικού μηχανήματος με τα χέρια

- ▶ Φοράτε γάντια εργασίας από ανθεκτικό υλικό.

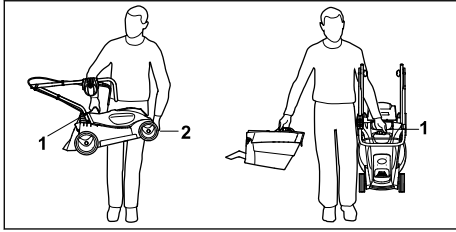

- ▶ Εάν το χλοοκοπτικό μηχανήμα μεταφερθεί μόνο ανασηκωμένο:
 - ▶ Συμπύψτε το τιμόνι.
 - ▶ Κρατήστε το χλοοκοπτικό μηχανήμα με το ένα χέρι στη λαβή μεταφοράς (1) και με το άλλο χέρι στο περίβλημα (2).
 - ▶ Ανασηκώστε και μεταφέρετε το χλοοκοπτικό μηχανήμα.
- ▶ Εάν το χλοοκοπτικό μηχανήμα και ο χορτοσυλλέκτης μεταφέρονται ταυτόχρονα:
 - ▶ Κρατήστε το χλοοκοπτικό μηχανήμα με το ένα χέρι στη λαβή μεταφοράς (1).
 - ▶ Ανασηκώστε το χλοοκοπτικό μηχανήμα και μεταφέρετέ το στο πλάι του σώματος.

Μεταφορά χλοοκοπτικού μηχανήματος σε όχημα

- ▶ Ασφαλίστε το χλοοκοπτικό μηχανήμα σε όρθια θέση με τέτοιο τρόπο ώστε να μην μπορεί να ανατραπεί και να μετακινηθεί.

14.2 Μεταφορά μπαταρίας

- ▶ Θέστε το χλοοκοπτικό μηχανήμα εκτός λειτουργίας και αφαιρέστε την μπαταρία.
- ▶ Βεβαιωθείτε ότι η μπαταρία βρίσκεται σε ασφαλή κατάσταση.
- ▶ Συσκευάστε την μπαταρία με τέτοιο τρόπο, ώστε να πληρούνται οι εξής προϋποθέσεις:
 - Η συσκευασία είναι μη αγωγίμη ηλεκτρικά.
 - Η μπαταρία δεν μπορεί να μετακινηθεί μέσα στη συσκευασία.
- ▶ Ασφαλίστε τη συσκευασία, ώστε να μην μπορεί να μετακινηθεί.

Η μπαταρία εμπίπτει στις διατάξεις και τις απαιτήσεις για τη μεταφορά επικίνδυνων υλικών. Η μπαταρία έχει ταξινομηθεί ως UN 3480 (μπαταρία ιόντων λιθίου) και έχει ελεγχθεί σύμφωνα με το Εγχειρίδιο UN Έλεγχου και Κριτήρια, Μέρος III, υποενότητα 38.3.

Οι κανονισμοί μεταφοράς αναφέρονται στο www.stihl.com/safety-data-sheets.

15 Φύλαξη

15.1 Φύλαξη χλοοκοπτικού μηχανήματος

- ▶ Θέστε το χλοοκοπτικό μηχανήμα εκτός λειτουργίας, τραβήξτε το κλειδί ασφάλισης και αφαιρέστε την μπαταρία.
- ▶ Φυλάξτε το χλοοκοπτικό μηχανήμα με τέτοιο τρόπο, ώστε να πληρούνται οι εξής προϋποθέσεις:
 - Το χλοοκοπτικό μηχανήμα βρίσκεται μακριά από παιδιά.
 - Το χλοοκοπτικό μηχανήμα είναι καθαρό και στεγνό.
 - Το χλοοκοπτικό μηχανήμα δεν μπορεί να ανατραπεί.
 - Το χλοοκοπτικό μηχανήμα δεν μπορεί να κυλίσει από μόνο του.

15.2 Φύλαξη μπαταρίας

- Η STIHL συστήνει να φυλάσσετε την μπαταρία σε κατάσταση φόρτισης μεταξύ 40 % και 60 % (2 λυχνίες LED ανάβουν με πράσινο χρώμα).
- ▶ Φυλάξτε την μπαταρία με τέτοιο τρόπο, ώστε να πληρούνται οι εξής προϋποθέσεις:
 - Η μπαταρία βρίσκεται μακριά από παιδιά.
 - Η μπαταρία είναι καθαρή και στεγνή.
 - Η μπαταρία βρίσκεται σε κλειστό χώρο.
 - Η μπαταρία βρίσκεται χωριστά από το χλοοκοπτικό μηχανήμα και τον φορτιστή.
 - Η μπαταρία βρίσκεται μέσα σε ηλεκτρικά μη αγωγίμη συσκευασία.
 - Η μπαταρία βρίσκεται σε εύρος θερμοκρασίας μεταξύ - 10 °C και + 50 °C.

16 Καθάρισμα

16.1 Θέση του χλοοκοπτικού μηχανήματος στη θέση καθαρισμού

- ▶ Θέστε το χλοοκοπτικό μηχανήμα εκτός λειτουργίας, τραβήξτε το κλειδί ασφάλισης και αφαιρέστε την μπαταρία.
- ▶ Τοποθετήστε το χλοοκοπτικό μηχανήμα σε μια επίπεδη επιφάνεια.
- ▶ Αφαιρέστε τον χορτοσυλλέκτη.

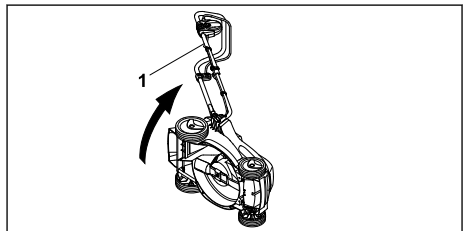

- ▶ Κρατήστε το χλοοκοπτικό μηχανήμα από το τιμόνι (1), γυρίστε το στο πλάι και αποθέστε το.

16.2 Καθαρισμός χλοοκοπτικού μηχανήματος

- ▶ Θέστε το χλοοκοπτικό μηχανήμα εκτός λειτουργίας, τραβήξτε το κλειδί ασφάλισης και αφαιρέστε την μπαταρία.
- ▶ Καθαρίστε το χλοοκοπτικό μηχανήμα με ένα βρεγμένο πανί.
- ▶ Καθαρίστε τον αγωγό εξαγωγής με μία μαλακή βούρτσα ή ένα βρεγμένο πανί.
- ▶ Αφαιρέστε τα ξένα σώματα από τη θήκη της μπαταρίας και καθαρίστε την με ένα βρεγμένο πανί.
- ▶ Καθαρίστε τις ηλεκτρικές επαφές στη θήκη της μπαταρίας με ένα πινέλο ή μία μαλακή βούρτσα.

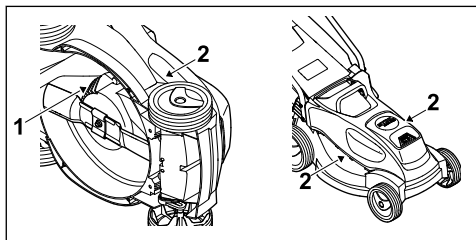

- ▶ Καθαρίστε τις εγκοπές αερισμού (1), (2) με ένα πινέλο.
- ▶ Τοποθετήστε το χλοοκοπτικό μηχανήμα σε όρθια θέση.
- ▶ Καθαρίστε το μαχαίρι και την περιοχή γύρω από το μαχαίρι με μία ξύλινη βέρρα, μία μαλακή βούρτσα ή ένα βρεγμένο πανί.

16.3 Καθάρισμα μπαταρίας

- ▶ Καθαρίστε τη μπαταρία με ένα υγρό πανί.

17 Συντήρηση

17.1 Αφαίρεση και τοποθέτηση μαχαριού

17.1.1 Αφαίρεση μαχαριού

- ▶ Θέστε το χλοοκοπτικό μηχανήμα εκτός λειτουργίας, τραβήξτε το κλειδί ασφάλισης και αφαιρέστε την μπαταρία.
- ▶ Γυρίστε το χλοοκοπτικό μηχανήμα στο πλάι και αποθέστε το.

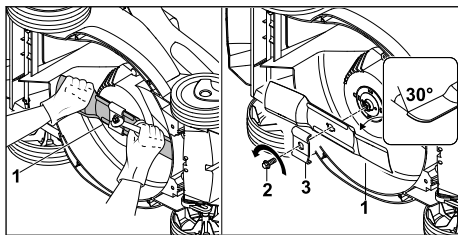

- ▶ Κρατήστε το μαχαίρι (1) με το ένα χέρι.
- ▶ Ξεβιδώστε τη βίδα (2) προς τη φορά του βέλους και αφαιρέστε την μαζί με τον σταυρό (3).
- ▶ Αφαιρέστε το μαχαίρι (1).
- ▶ Απορρίψτε τη βίδα (2) και τον σταυρό (4). Για την τοποθέτηση του μαχαριού (1) χρησιμοποιήστε μία νέα βίδα και έναν νέο σταυρό.

17.1.2 Τοποθέτηση μαχαριού

- ▶ Θέστε το χλοοκοπτικό μηχανήμα εκτός λειτουργίας, τραβήξτε το κλειδί ασφάλισης και αφαιρέστε την μπαταρία.
- ▶ Γυρίστε το χλοοκοπτικό μηχανήμα στο πλάι και αποθέστε το.

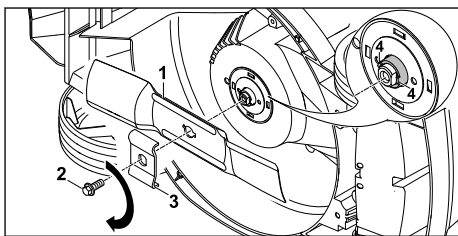

- ▶ Καθαρίστε την επιφάνεια στήριξης του μαχαριού και του χιτωνίου του μαχαριού.
- ▶ Τοποθετήστε το μαχαίρι κοπής (1) επάνω στο χιτώνιο του μαχαριού με τα κυρτά πεπεύγια να δείχνουν προς τα επάνω.
- ▶ Φέрте τους πείρους οδήγησης (4) του χιτωνίου του μαχαριού στα ανοίγματα του μαχαριού κοπής.
- ▶ Κρατήστε το μαχαίρι κοπής (1) με το ένα χέρι και περάστε τον νέο σταυρό (3).
- ▶ Απλώστε μέσο ασφάλισης κοχλιών Loctite 243 στο σπειρώμα της νέας βίδας (2).
- ▶ Βιδώστε τη βίδα (2) και σφίξτε με 20 Nm.

17.2 Τρόχισμα μαχαριού και ζυγοστάθμιση

Απαιτεί αρκετή εξάσκηση για το σωστό τρόχισμα και ζυγοστάθμιση του μαχαριού.

Η STIHL προτείνει να αναθέσετε το τρόχισμα και τη ζυγοστάθμιση του μαχαιριού σε έναν εμπορικό αντιπρόσωπο STIHL.

ΠΡΟΕΙΔΟΠΟΙΗΣΗ

- Οι ακμές κοπής του μαχαιριού είναι αιχμηρές. Ο χρήστης μπορεί να κοπεί.
 - ▶ Φορέστε γάντια εργασίας από ανθεκτικό υλικό.

- ▶ Θέστε το χλοοκοπτικό μηχανήμα εκτός λειτουργίας, τραβήξτε το κλειδί ασφάλισης και αφαιρέστε την μπαταρία.
- ▶ Τοποθετήστε το χλοοκοπτικό μηχανήμα σε όρθια θέση.
- ▶ Αφαιρέστε το μαχαίρι.
- ▶ Τρόχισμα μαχαιριού. Προσέξτε τη γωνία τροχίσματος και ψύξτε το μαχαίρι,  20.2.

- Το μαχαίρι δεν πρέπει να αποκτήσει μπλε απόχρωση κατά το τρόχισμα.
- ▶ Τοποθετήστε το μαχαίρι.
 - ▶ Εάν υπάρχουν ασάφειες: Επικοινωνήστε με έναν εμπορικό αντιπρόσωπο STIHL.

18 Επισκευή

18.1 Επισκευή χλοοκοπτικού μηχανήματος

Ο χρήστης δεν μπορεί να επισκευάσει μόνος του το χλοοκοπτικό μηχανήμα και το μαχαίρι.

- ▶ Εάν το χλοοκοπτικό μηχανήμα ή το μαχαίρι έχουν υποστεί ζημιά: Μην χρησιμοποιείτε το χλοοκοπτικό μηχανήμα ή το μαχαίρι και επικοινωνήστε με έναν εμπορικό αντιπρόσωπο STIHL.
- ▶ Εάν οι πινακίδες υποδείξεων έχουν φθαρεί και είναι δυσανάγνωστες: Ζητήστε από έναν εμπορικό αντιπρόσωπο STIHL να αντικαταστήσει τις πινακίδες υποδείξεων.

19 Αντιμετώπιση βλαβών

19.1 Αποκατάσταση βλαβών του χλοοκοπτικού μηχανήματος ή της μπαταρίας

Βλάβη	Λυχνίες LED στην μπαταρία	Ατία	Αντιμετώπιση
Το χλοοκοπτικό μηχανήμα δεν τίθεται σε λειτουργία κατά την ενεργοποίηση.	1 λυχνία LED αναβοσβήνει με πράσινο χρώμα.	Η κατάσταση φόρτισης της μπαταρίας είναι πολύ χαμηλή.	▶ Φορτίστε την μπαταρία.
	1 λυχνία LED ανάβει με κόκκινο χρώμα.	Η μπαταρία είναι πολύ θερμή ή πολύ ψυχρή.	▶ Τραβήξτε το κλειδί ασφάλισης. ▶ Αφαιρέστε την μπαταρία. ▶ Ζεστάνετε ή αφήστε την μπαταρία να κρυώσει.
	3 λυχνίες LED αναβοσβήνουν με κόκκινο χρώμα.	Στο χλοοκοπτικό μηχανήμα υπάρχει βλάβη.	▶ Τραβήξτε το κλειδί ασφάλισης. ▶ Αφαιρέστε την μπαταρία. ▶ Καθαρίστε τις ηλεκτρικές επαφές στη θήκη μπαταρίας. ▶ Τοποθετήστε την μπαταρία. ▶ Θέστε το χλοοκοπτικό μηχανήμα σε λειτουργία. ▶ Εάν συνεχίζουν να αναβοσβήνουν 3 λυχνίες LED με κόκκινο χρώμα: Μην χρησιμοποιείτε το χλοοκοπτικό μηχανήμα και επικοινωνήστε με έναν εμπορικό αντιπρόσωπο STIHL.
	3 λυχνίες LED ανάβουν με κόκκινο χρώμα.	Το χλοοκοπτικό μηχανήμα είναι πολύ ζεστό.	▶ Τραβήξτε το κλειδί ασφάλισης. ▶ Αφαιρέστε την μπαταρία. ▶ Αφήστε το χλοοκοπτικό μηχανήμα να κρυώσει.
	4 λυχνίες LED αναβοσβήνουν με κόκκινο χρώμα.	Υπάρχει βλάβη στην μπαταρία.	▶ Αφαιρέστε και επαναποθετήστε την μπαταρία. ▶ Θέστε το χλοοκοπτικό μηχανήμα σε λειτουργία.

Βλάβη	Λυχνίες LED στην μπαταρία	Αιτία	Αντιμετώπιση
			<ul style="list-style-type: none"> ▶ Εάν συνεχίζουν να αναβοσβήνουν 4 λυχνίες LED με κόκκινο χρώμα: Μην χρησιμοποιείτε την μπαταρία και επικοινωνήστε με έναν εμπορικό αντιπρόσωπο STIHL.
		Έχει διακοπεί η ηλεκτρική σύνδεση ανάμεσα στο χλοοκοπτικό μηχάνημα και την μπαταρία.	<ul style="list-style-type: none"> ▶ Τραβήξτε το κλειδί ασφάλισης. ▶ Αφαιρέστε την μπαταρία. ▶ Καθαρίστε τις ηλεκτρικές επαφές στη θήκη μπαταρίας. ▶ Τοποθετήστε το κλειδί ασφάλισης. ▶ Τοποθετήστε την μπαταρία.
		Το χλοοκοπτικό μηχάνημα ή η μπαταρία έχουν βραχεί.	<ul style="list-style-type: none"> ▶ Τραβήξτε το κλειδί ασφάλισης. ▶ Αφαιρέστε την μπαταρία. ▶ Καθαρίστε το χλοοκοπτικό μηχάνημα. ▶ Αφήστε το χλοοκοπτικό μηχάνημα ή την μπαταρία να στεγνώσουν.
		Η αντίσταση στο μαχαίρι είναι πολύ μεγάλη.	<ul style="list-style-type: none"> ▶ Ρυθμίστε μεγαλύτερο ύψος κοπής. ▶ Θέστε το χλοοκοπτικό μηχάνημα σε λειτουργία όταν βρίσκεται σε περιοχή με κοντό χόρτο.
		Η περιοχή γύρω από το μαχαίρι έχει φρακάρει.	<ul style="list-style-type: none"> ▶ Καθαρίστε το χλοοκοπτικό μηχάνημα.
Το χλοοκοπτικό μηχάνημα απενεργοποιείται κατά τη λειτουργία.	3 λυχνίες LED ανάβουν με κόκκινο χρώμα.	Το χλοοκοπτικό μηχάνημα είναι πολύ ζεστό.	<ul style="list-style-type: none"> ▶ Τραβήξτε το κλειδί ασφάλισης. ▶ Αφαιρέστε την μπαταρία. ▶ Αφήστε το χλοοκοπτικό μηχάνημα να κρυώσει. ▶ Καθαρίστε το χλοοκοπτικό μηχάνημα. ▶ Μη προσπαθείτε να θέσετε επανειλημμένα το χλοοκοπτικό μηχάνημα σε λειτουργία σε σύντομο χρονικό διάστημα. ▶ Ρυθμίστε μεγαλύτερο ύψος κοπής. ▶ Κόψτε χαμηλότερο χόρτο.
		Το μαχαίρι έχει μπλοκάρει.	<ul style="list-style-type: none"> ▶ Τραβήξτε το κλειδί ασφάλισης. ▶ Αφαιρέστε την μπαταρία. ▶ Καθαρίστε το χλοοκοπτικό μηχάνημα.
		Υπάρχει ηλεκτρική βλάβη.	<ul style="list-style-type: none"> ▶ Αφαιρέστε και επανατοποθετήστε την μπαταρία. ▶ Θέστε το χλοοκοπτικό μηχάνημα σε λειτουργία.
Το χλοοκοπτικό μηχάνημα παρουσιάζει δυνατούς κραδασμούς κατά τη λειτουργία.		Η βίδα του μαχαιριού έχει χαλαρώσει.	<ul style="list-style-type: none"> ▶ Σφίξτε τη βίδα.
		Το μαχαίρι δεν είναι σωστά ζυγοσταθμισμένο.	<ul style="list-style-type: none"> ▶ Τροχήστε και ζυγοσταθμίστε το μαχαίρι.
Η διάρκεια λειτουργίας του χλοοκοπτικού μηχανήματος είναι μικρή.		Η μπαταρία δεν είναι πλήρως φορτισμένη.	<ul style="list-style-type: none"> ▶ Φορτίστε πλήρως την μπαταρία.

Βλάβη	Λυχνίες LED στην μπαταρία	Αιτία	Ανιμετώπιση
		Έχει ξεπεραστεί η διάρκεια ζωής της μπαταρίας.	► Αντικαταστήστε την μπαταρία.
		Η περιοχή γύρω από το μαχαίρι έχει φρακάρει.	► Καθαρίστε το χλοοκοπτικό μηχανήμα.
		Το μαχαίρι είναι φθαρμένο ή στομωμένο.	► Τροχίστε και ζυγοσταθμίστε το μαχαίρι.
		Η αντίσταση στο μαχαίρι είναι πολύ μεγάλη.	► Ρυθμίστε μεγαλύτερο ύψος κοπής. ► Κόψτε χαμηλότερο χόρτο.
Η μπαταρία φρακάρει στη θήκη μπαταρίας κατά την τοποθέτηση.		Οι οδηγοί ή οι ηλεκτρικές επαφές στη θήκη μπαταρίας έχουν λερωθεί.	► Καθαρίστε το χλοοκοπτικό μηχανήμα.
Η διαδικασία φόρτισης δεν ξεκινά μετά την τοποθέτηση της μπαταρίας στον φορτιστή.	1 λυχνία LED ανάβει με κόκκινο χρώμα.	Η μπαταρία είναι πολύ θερμή ή πολύ ψυχρή.	► Αφήστε την μπαταρία τοποθετημένη στον φορτιστή. Η διαδικασία φόρτισης ξεκινά αυτόματα, μόλις εξασφαλιστεί το επιτρεπόμενο εύρος θερμοκρασιών.
Το χόρτο δεν έχει κοπεί καθαρά ή το χόρτο είναι κτρινισμένο.		Το μαχαίρι είναι φθαρμένο ή στομωμένο.	► Τροχίστε και ζυγοσταθμίστε το μαχαίρι.
		Η αντίσταση στο μαχαίρι είναι πολύ μεγάλη.	► Ρυθμίστε μεγαλύτερο ύψος κοπής. ► Κόψτε χαμηλότερο χόρτο.

20 Τεχνικά χαρακτηριστικά

20.1 Χλοοκοπτικό μηχανήμα STIHL RMA 235.0

- Εγκεκριμένη μπαταρία: STIHL AK
- Βάρος χωρίς μπαταρία: 14 kg
- Μέγιστη χωρητικότητα χορτοσυλλέκτη: 30 l
- Πλάτος κοπής: 33 cm
- Στροφές: 3.400 σ.α.λ.
- Στροφές στη λειτουργία ECO: 2.900 σ.α.λ.

Ο χρόνος λειτουργίας αναφέρεται στο www.stihl.com/battery-life.

20.2 Μαχαίρι

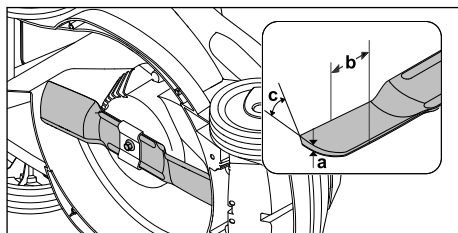

- Ελάχιστο πάχος a: 1,6 mm
- Ελάχιστο πλάτος b: 56 mm
- Γωνία τροχίσματος c: 30°

20.3 Μπαταρία STIHL AK

- Τεχνολογία μπαταρίας: Ιόντων λιθίου
- Τάση: 36 V
- Χωρητικότητα σε Ah: Βλέπε πινακίδα τύπου
- Ενεργειακό περιεχόμενο σε Wh: Βλέπε πινακίδα τύπου
- Βάρος σε kg: Βλέπε πινακίδα τύπου
- Επιτρεπόμενα όρια θερμοκρασίας για λειτουργία και φύλαξη: - 10 °C έως + 50 °C

20.4 Τιμές εκπομπών θορύβου και κραδασμών

Η τιμή K για τη στάθμη ηχοπίεσης ανέρχεται σε 2 dB(A). Η τιμή K για τη στάθμη θορύβου ανέρχεται σε 1,5 dB(A). Η τιμή K για τους κραδασμούς ανέρχεται σε 0,9 m/s².

- Στάθμη ηχοπίεσης L_{pA} μετρημένη κατά EN 60335-2-77: 76 dB(A)
- Εγγυημένη στάθμη θορύβου L_{WA,d} μετρημένη κατά 2000/14/EC / S.I. 2001/1701: 89 dB(A)
- Τιμή κραδασμών a_{hν} μετρημένη κατά EN 60335-2-77, τιμόνι: 1,8 m/s²

Οι αναφερόμενες τιμές κραδασμών μετρήθηκαν σύμφωνα με μια τυποποιημένη διαδικασία ελέγχου και μπορούν να χρησιμοποιηθούν για συγκρίσεις μεταξύ ηλεκτρικών μηχανημάτων. Οι πραγματικές τιμές κραδασμών μπορεί να αποκλίνουν από τις αναφερόμενες τιμές, ανάλογα με το είδος χρήσης. Οι αναφερόμενες τιμές κραδασμών μπορούν να χρησιμοποιηθούν για μια πρώτη εκτίμηση της καταπόνησης από κραδασμούς. Η πραγματική καταπόνηση από κραδασμούς χρήζει αξιολόγησης. Εδώ μπορούν να ληφθούν υπόψη και οι χρόνοι κατά τους οποίους το ηλεκτρικό μηχανήμα είναι απενεργοποιημένο, αλλά και οι χρόνοι κατά το οποίο ήταν ενεργοποιημένο αλλά λειτουργούσε χωρίς φορτίο.

Πληροφορίες για τη συμμόρφωση με την οδηγία εργοδοτών περί κραδασμών 2002/44/EC και S.I. 2005/1093 μπορείτε να βρείτε στο www.stihl.com/vib.

20.5 REACH

REACH είναι το διακριτικό όνομα ενός κανονισμού των ΕΚ για την καταχώριση, την αξιολόγηση και την αδειοδότηση χημικών προϊόντων.

Για πληροφορίες σχετικά με την τήρηση του συστήματος REACH, συμβουλευθείτε την ιστοσελίδα www.stihl.com/reach.

21 Ανταλλακτικά και παρελκόμενα

21.1 Ανταλλακτικά και παρελκόμενα

STIHL Τα σύμβολα αυτά χαρακτηρίζουν τα γνήσια ανταλλακτικά και τα γνήσια παρελκόμενα της STIHL.

Η STIHL συνιστά να χρησιμοποιείτε γνήσια ανταλλακτικά και παρελκόμενα της STIHL.

Παρά τη συνεχή παρακολούθηση της αγοράς, η STIHL δεν είναι σε θέση να κρίνει την αξιοπιστία, την ασφάλεια και την καταλληλότητα ανταλλακτι-

κών και παρελκόμενων από άλλους κατασκευαστές και συνεπώς δεν μπορεί να εγγυηθεί για τη χρήση τους.

Τα γνήσια ανταλλακτικά και παρελκόμενα STIHL είναι διαθέσιμα στον πιστοποιημένο αντιπρόσωπο της STIHL.

21.2 Σημαντικά ανταλλακτικά

- Μαχαίρι: 6311 702 0110
- Βίδα μαχαίριου: 9018 321 1800
- Σταυρός: 6311 702 0600

22 Απόρριψη

22.1 Απόρριψη χλοοκοπτικού μηχανήματος

Πληροφορίες για την απόρριψη μπορείτε να λάβετε από τον εμπορικό αντιπρόσωπο STIHL.

- ▶ Το χλοοκοπτικό μηχανήμα, τα μαχαίρια, ο πρόσθετος εξοπλισμός και η συσκευασία πρέπει να απορρίπτονται με φιλικό προς το περιβάλλον τρόπο, όπως προβλέπεται.

23 Δήλωση συμμόρφωσης ΕΕ

23.1 Χλοοκοπτικό μηχανήμα STIHL RMA 235.0

Η STIHL Tirol GmbH
Hans Peter Stihl-Straße 5
6336 Langkampfen

Αυστρία

πιστοποιεί με αποκλειστική ευθύνη ότι

- Κατασκευαστικός τύπος: Χλοοκοπτικό με μπαταρία
- Εταιρεία κατασκευής: STIHL
- Τύπος: RMA 235.0
- Πλάτος κοπής: 33 cm
- Αριθμός αναγνώρισης σειράς: 6311

συμμορφώνεται με τις σχετικές διατάξεις των Ευρωπαϊκών Οδηγιών 2000/14/EC, 2006/42/EC, 2014/30/EU και 2011/65/EU και έχει εξελιχθεί και κατασκευαστεί σύμφωνα με τα παρακάτω πρότυπα που βρίσκονταν σε ισχύ κατά την ημερομηνία παραγωγής: EN 60335-1, EN 60335-2-77, EN 55014-1, EN 55014-2.

Κοινοποιημένη αρχή:
TÜV Rheinland LGA Products GmbH
Tillystraße 2
90431 Nürnberg, DE

Για τον υπολογισμό της μετρημένης και εγγυημένης στάθμης θορύβου εφαρμόστηκε η Ευρωπαϊκή Οδηγία 2000/14/EC, Παράρτημα VIII.

- Μετρημένη στάθμη θορύβου: 87,9 dB(A)
- Εγγυημένη στάθμη θορύβου: 89 dB(A)

Τα Τεχνικά Έγγραφα φυλάσσονται από τη STIHL Tirol GmbH.

Το έτος κατασκευής και ο αριθμός εργαλείου αναγράφονται επάνω στο χλοοκοπτικό μηχάνημα.

Langkampfen, 02.10.2020

STIHL Tirol GmbH

Κατ' εντολή 

Matthias Fleischer, Διευθυντής Τμήματος Έρευνας και Εξέλιξης

Κατ' εντολή 

Sven Zimmermann, Διευθυντής Τμήματος Ποιότητας

24 Πιστοποιητικό συμβατότητας UKCA

24.1 Χλοοκοπτικό μηχάνημα STIHL RMA 235.0

H STIHL Tirol GmbH
Hans Peter Stihl-Straße 5
6336 Langkampfen

Αυστρία

πιστοποιεί με αποκλειστική ευθύνη ότι

- Κατασκευαστικός τύπος: Χλοοκοπτικό με μπαταρία
- Εταιρεία κατασκευής: STIHL
- Τύπος: RMA 235.0
- Πλάτος κοπής: 33 cm
- Αριθμός αναγνώρισης σειράς: 6311

συμμορφώνεται με τις σχετικές διατάξεις των κανονισμών του Ηνωμένου Βασιλείου Noise Emission in the Environment by Equipment for use Outdoors Regulations 2001, Supply of Machinery (Safety) Regulations 2008, Electromagnetic Compatibility Regulations 2016 και The Restriction of the Use of Certain Hazardous Substances in Electronic Equipment Regulations 2012 και έχει εξελιχθεί και κατασκευαστεί σύμφωνα με τα παρακάτω πρότυπα

που βρίσκονται σε ισχύ κατά την ημερομηνία παραγωγής: EN 60335-1, EN 60335-2-77, EN 55014-1, EN 55014-2.

Κοινοποιημένη αρχή:
TUV Rheinland UK LTD
1011 Stratford Road
Solihull, B90 4BN

Για τον υπολογισμό της μετρημένης και εγγυημένης στάθμης θορύβου εφαρμόστηκε ο κανονισμός Ηνωμένου Βασιλείου Noise Emission in the Environment by Equipment for use Outdoors Regulations 2001, Schedule 11.

- Μετρημένη στάθμη θορύβου: 87,9 dB(A)
- Εγγυημένη στάθμη θορύβου: 89 dB(A)

Τα Τεχνικά Έγγραφα φυλάσσονται από τη STIHL Tirol GmbH.

Το έτος κατασκευής και ο αριθμός εργαλείου αναγράφονται επάνω στο χλοοκοπτικό μηχάνημα.

Langkampfen, 02.11.2021

STIHL Tirol GmbH

Κατ' εντολή 

Matthias Fleischer, Διευθυντής Τμήματος Έρευνας και Εξέλιξης

Κατ' εντολή 

Sven Zimmermann, Διευθυντής Τμήματος Ποιότητας

25 Τεχνικές υποδείξεις ασφαλείας για χλοοκοπτικά μηχανήματα

25.1 Εισαγωγή

Αυτό το κεφάλαιο περιέχει τις γενικές υποδείξεις ασφαλείας που διατυπώνονται στο πρότυπο EN 60335-2-77, Παράρτημα ΕΕ, για ηλεκτροκίνητα χλοοκοπτικά μηχανήματα.

**ΠΡΟΕΙΔΟΠΟΙΗΣΗ**

- **Διαβάστε όλες τις υποδείξεις ασφαλείας, τις οδηγίες, τις απεικονίσεις και τα τεχνικά χαρακτηριστικά που συνοδεύουν αυτό το χλοοκοπτικό μηχανήμα.** Οι παραλείψεις και η πλημμελής τήρηση των παρακάτω υποδείξεων μπορεί να προκαλέσουν ηλεκτροπληξία, ανάφλεξη ή/και σοβαρούς τραυματισμούς. **Φυλάξτε όλες τις υποδείξεις ασφαλείας και τις οδηγίες για μελλοντική χρήση.**

25.2 Εκπαίδευση

- a) Διαβάστε προσεκτικά τις οδηγίες χρήσης. Εξοικειωθείτε με τα στοιχεία ελέγχου και ρύθμισης του εργαλείου καθώς και με τη σωστή χρήση του.
- b) Μην επιτρέπετε ποτέ τη χρήση του χλοοκοπτικού μηχανήματος σε παιδιά ή σε άλλα άτομα που δεν γνωρίζουν τις οδηγίες χρήσης του χλοοκοπτικού μηχανήματος. Ενδέχεται οι τοπικοί κανονισμοί να ορίζουν το ελάχιστο όριο ηλικίας για τους χειριστές του μηχανήματος.
- c) Μη χρησιμοποιείτε ποτέ το χλοοκοπτικό μηχανήμα όταν βρίσκονται κοντά σας ζώα ή άλλα άτομα, και ειδικά παιδιά.
- d) Έχετε πάντοτε υπ' όψιν σας ότι ο χειριστής του χλοοκοπτικού μηχανήματος ευθύνεται για τυχόν ατυχήματα ή πρόκληση ζημιών σε ξένη ιδιοκτησία.

25.3 Προετοιμασία

- a) Κατά τη λειτουργία του εργαλείου θα πρέπει να φοράτε κλειστά υποδήματα και μακριά παντελόνια. Μην χρησιμοποιείτε το εργαλείο εάν δεν φοράτε υποδήματα ή εάν φοράτε πέδιλα. Αποφύγετε να φοράτε φαρδιά ρούχα ή ρούχα με κορδόνια που κρέμονται ή ζώνες.
- b) Ελέγξτε την περιοχή στην οποία θα χρησιμοποιήσετε το εργαλείο και απομακρύνετε όλα τα αντικείμενα που μπορεί να έρθουν σε επαφή με το εργαλείο και να εκσφενδονιστούν.
- c) Πριν τη χρήση του χλοοκοπτικού μηχανήματος θα πρέπει να κάνετε έναν οπτικό έλεγχο για να βεβαιωθείτε ότι τα μαχαίρια κοπής, οι πείροι στερέωσης και ολόκληρο το συγκρότημα κοπής δεν φέρουν βλάβες ή ζημιές. Τα φθαρμένα ή ελαττωματικά μαχαίρια κοπής και οι πείροι στερέωσης επιτρέπεται να αντικαθίστανται μόνο σε σετ ώστε να αποφευχθούν πιθανές αποξυγασταθμίσεις. Οι φθαρμένες ή ελαττωματικές πινακίδες υποδείξεων πρέπει να αντικατασταθούν.

25.4 Χειρισμός

- a) Κόβετε το χόρτο πάντοτε με το φως της ημέρας ή σε συνθήκες καλού τεχνητού φωτισμού.
- b) Εάν είναι δυνατό, θα πρέπει να αποφεύγεται η χρήση του εργαλείου σε υγρό χόρτο.
- c) Φροντίστε ώστε να στέκεστε σταθερά στο έδαφος όταν εργάζεστε σε πλαγιές.
- d) Οδηγείτε πάντα το εργαλείο με ταχύτητα βάρδην.
- e) Σε πλαγιές θα πρέπει να κόβετε το χόρτο πάντοτε κάθετα προς την κλίση και ποτέ παράλληλα με αυτή.
- f) Να είστε ιδιαίτερα προσεκτικοί όταν αλλάζετε πορεία σε πλαγιές και εδάφη με κλίση.
- g) Μην κόβετε το χόρτο σε πλαγιές με απότομη κλίση.
- h) Να είστε ιδιαίτερα προσεκτικοί όταν κάνετε ελιγμούς με το χλοοκοπτικό μηχανήμα ή όταν το τραβάτε προς το μέρος σας.
- i) Ακινητοποιείται πάντοτε το(τα) μαχαίρι(α) κοπής όταν μεταφέρετε το χλοοκοπτικό μηχανήμα επάνω από άλλες επιφάνειες χωρίς χόρτο και όταν μεταφέρετε το χλοοκοπτικό μηχανήμα από και προς την επιφάνεια κοπής.
- j) Μη χρησιμοποιείτε ποτέ το χλοοκοπτικό μηχανήμα εάν έχουν υποστεί ζημιά οι διατάξεις ασφαλείας ή τα πλέγματα προστασίας ή εάν λείπουν οι διατάξεις προστασίας, π.χ. εκτροπείς ή/και χορτοσυλλέκτες.
- k) Πιέζετε τον διακόπτη μίζας πάντα με προσοχή, σύμφωνα με τις υποδείξεις του κατασκευαστή. Φροντίστε για επαρκή απόσταση των ποδιών σας από το(τα) μαχαίρι(α) κοπής.
- l) Δεν επιτρέπεται η ανατροπή του χλοοκοπτικού μηχανήματος κατά τη θέση του κινητήρα σε λειτουργία, εκτός κι αν το χλοοκοπτικό μηχανήμα θα πρέπει να ανασηκωθεί. Σε αυτήν την περίπτωση ζητήστε τη βοήθεια ενός δεύτερου ατόμου εάν πρέπει οπωσδήποτε να ανατρέψετε το εργαλείο. Ανασηκώστε το εργαλείο μόνο από την πλευρά που βρίσκεται απέναντι από τον χρήστη.
- m) Μη θέτετε σε λειτουργία τον κινητήρα όταν βρίσκεστε μπροστά από τον αγωγό εξαγωγής.
- n) Μην πλησιάζετε ποτέ τα χέρια και τα πόδια σας κοντά ή κάτω από τα περιστρεφόμενα μέρη. Κρατάτε πάντοτε απόσταση από το άνοιγμα εξαγωγής.
- o) Μην ανασηκώνετε και μη μεταφέρετε ποτέ το χλοοκοπτικό μηχανήμα όσο ο κινητήρας βρίσκεται σε λειτουργία.

- р) Θέστε εκτός λειτουργίας τον κινητήρα και αφαιρέστε το κλειδί εκκίνησης. Βεβαιωθείτε ότι όλα τα κινητά μέρη έχουν ακινητοποιηθεί τελείως:
- κάθε φορά που απομακρύνετε από το χλοοκοπτικό μηχάνημα,
 - прототу απομακρύνετε αντικείμενα που έχουν φρακάρει στον αγωγό εξαγωγής,
 - прототу ελέγξετε, καθαρίσετε ή χρησιμοποιήσετε το χλοοκοπτικό μηχάνημα,
 - εάν χτυπήθηκε κάποιο ξένο σώμα. Εξετάστε το χλοοκοπτικό μηχάνημα για τυχόν ζημιές και εκτελέστε τις απαραίτητες επισκευές прототу ξεκινήσετε πάλι τις εργασίες με το χλοοκοπτικό μηχάνημα.
- Εάν το χλοοκοπτικό μηχάνημα αρχίζει να δονείται με ασυνήθιστη ένταση, απαιτείται άμεσος έλεγχος.
- εξετάστε το για ζημιές,
 - πραγματοποιήστε τις απαιτούμενες επισκευές των μερών που έχουν υποστεί ζημιά,
 - φροντίστε ώστε όλα τα παξιμάδια, οι πείροι και οι βίδες να έχουν βιδωθεί σφικτά.

25.5 Συντήρηση και αποθήκευση

- а) Φροντίστε ώστε όλα τα παξιμάδια, οι πείροι και οι βίδες να είναι καλά σφιγμένες και βεβαιωθείτε ότι το εργαλείο βρίσκεται σε ασφαλή κατάσταση λειτουργίας.
- б) Ελέγχετε τακτικά τον χορτοσυλλέκτη για τυχόν φθορές ή απώλεια της λειτουργικότητάς του.
- с) Αντικαταστήστε, για λόγους ασφαλείας, όλα τα μέρη που έχουν φθαρεί ή υποστεί ζημιά.
- д) Λάβετε υπόψη ότι στα εργαλεία με περισσότερα μαχαίρια κοπής η κίνηση ενός μαχαριού μπορεί να οδηγήσει σε περιστροφή των υπόλοιπων μαχαριών.
- е) Κατά τη ρύθμιση του εργαλείου φροντίστε ώστε να μην παγιδευτούν τα δάχτυλα ανάμεσα στα περιστρεφόμενα μαχαίρια και τα σταθερά μέρη του εργαλείου.
- ф) Αφήστε τον κινητήρα να круώσει прототу ακινητοποιήσετε το εργαλείο.
- г) Κατά τη συντήρηση των μαχαριών κοπής θα πρέπει να λάβετε υπόψη ότι τα μαχαίρια κοπής μπορεί να τεθούν σε κίνηση, ακόμα και όταν η πηγή ηλεκτρικής τάσης είναι απενεργοποιημένη.
- h) Αντικαταστήστε, για λόγους ασφαλείας, όλα τα μέρη που έχουν φθαρεί ή υποστεί ζημιά. Χρησιμοποιείτε αποκλειστικά γνήσια ανταλλακτικά και πρόσθετο εξοπλισμό.

СЪДЪРЖАНИЕ

1	Предговор.....	184
2	Информация относно настоящото Ръководството за употреба.....	185
3	Преглед на съдържанието.....	185
4	Указания за безопасност.....	186
5	Подготвяне на косачката за употреба.	192
6	Зареждане на акумулатора и светодиодите.....	192
7	Сглобяване на косачката.....	193
8	Поставяне и изваждане на акумулатора.....	195
9	Поставяне и изваждане на предпазния ключ.....	195
10	Включване и изключване на косачката.....	195
11	Проверка на косачката и акумулатора	196
12	Работа с косачката.....	196
13	След работа.....	198
14	Транспортиране.....	198
15	Съхранение.....	198
16	Почистване.....	199
17	Поддръжка /обслужване.....	199
18	Ремонт.....	200
19	Отстраняване на неизправности.....	200
20	Технически данни.....	202
21	Резервни части и принадлежности.....	203
22	Отстраняване /изхвърляне.....	203
23	Декларация на ЕС (EU) за съответствие.....	203
24	Декларация за съответствие UKCA.....	204
25	Указания за техническата безопасност за косачката.....	204

1 Предговор

Уважаеми клиенти,

Радваме се, че сте избрали изделие на фирма STIHL. Ние разработваме и произвеждаме продукти с най-високо качество в съответствие с изискванията на нашите клиенти. Така се създават продукти, които се отличават с висока надеждност дори при изключително високо натоварване.

STIHL също така държи на най-високото ниво в обслужването. Сътрудниците в специализираните ни търговски обекти са готови да ви дадат компетентна консултация и съвети, както и да поемат комплексно техническо обслужване на закупените от Вас апарати.

STIHL е категоричен привърженик на устойчивото и отговорно отношение към природата. Настоящото ръководство за употреба следва да Ви подпомогне в продължителното,

сигурно и екологично използване на Вашия продукт на STIHL.

Благодарим Ви за доверието и Ви пожелаваме удоволствие от употребата на izdelieto от фирма STIHL.



Dr. Nikolas Stihl

ВАЖНО! ПРОЧЕТЕТЕ ПРЕДИ УПОТРЕБА – И СЪХРАНЯВАЙТЕ.

2 Информация относно настоящото Ръководството за употреба

2.1 Приложими документи

Тази инструкция за експлоатация е оригинална инструкция за експлоатация от производителя по смисъла на Директива 2006/42/ЕС на Европейския парламент и на Съвета.

Приложими са местните правила по техника на безопасност.

► Прочетете, разберете добре и съхранявайте допълнителните към тази инструкция за експлоатация документи:

- Общи указания за акумулатор STIHL AK
- Инструкция за експлоатация на зарядни устройства STIHL AL 101, 300, 500
- Информация за безопасност за акумулатори STIHL и продукти с вграден акумулатор: www.stihl.com/safety-data-sheets

2.2 Обозначение на предупредителни указания, които се срещат в текста

ОПАСНОСТ

- Това указание предупреждава за опасностите, които могат да доведат до тежки наранявания или до смърт.
 - Посочените мерки ще помогнат за предотвратяването на тежки наранявания или смърт.

ПРЕДУПРЕЖДЕНИЕ

- Това указание предупреждава за опасностите, които могат да доведат до тежки наранявания или до **смърт**.
 - Посочените мерки ще помогнат за предотвратяването на тежки наранявания или смърт.

УКАЗАНИЕ

- Това указание предупреждава за опасности, които могат да доведат до материални щети.
 - Посочените мерки ще помогнат за предотвратяването на материални щети.

2.3 Символи в текста



Този символ насочва към глава от настоящото ръководство за употреба.

3 Преглед на съдържанието

3.1 Косачка и акумулатор

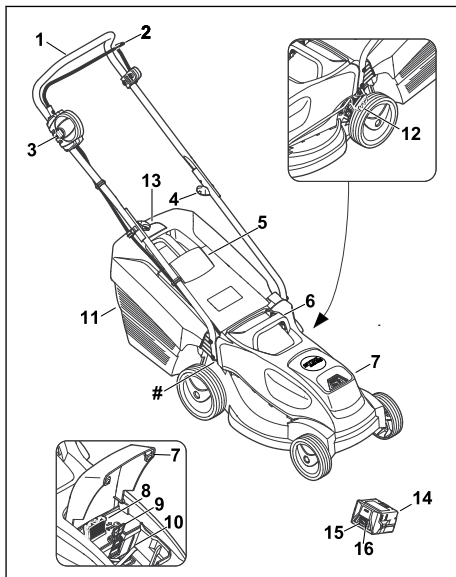

1 Ръкохватка

Ръкохватката служи за държане, управление и транспортиране на косачката.

2 Лост за включване

Заедно лостът за включване и бутонът за блокиране включват и изключват ножовете.

3 Бутон за блокиране

Заедно бутонът за блокиране и лостът за включване включват и изключват ножовете.

4 Въртящ се лост

Въртящият се лост затяга горната част на ръкохватката към долната част на ръкохватката и служи за сгъването ѝ.

5 Дефлектор

Дефлекторът затваря канала за изхвърляне.

6 Ръкохватка за носене

Ръкохватката за носене служи за транспортиране на косачката.

7 Клапа

Клапата покрива акумулатора и предпазния ключ.

8 Предпазен ключ

Предпазният ключ активира косачката.

9 Блокиращ лост

Блокиращият лост придържа акумулатора в отвора за акумулатора.

10 Отвор за акумулатор

В отвора за акумулатор се поставя акумулаторът.

11 Кош за трева

Кошът за трева събира окосената трева.

12 Лост

Лостът служи за регулиране на височината на косене.

13 Индикатор за равнището на запълване

Индикаторът за равнището на запълване показва доколко е пълен кошът за трева.

14 Акумулатор

Акумулаторът снабдява косачката с енергия.

15 Светодиоди

Светодиодите показват състоянието на зареждане на акумулатора и неизправностите.

16 Бутон

Бутонът активира светодиодите на акумулатора.

Табелка за мощността с машинен номер**3.2 СИМВОЛИ**

Символите могат да бъдат върху косачката и акумулатора и означават следното:



Този символ обозначава предпазния ключ.



Този символ обозначава гнездото за ключа.



Този символ посочва теглото на косачката.



1 светодиода свети в червено. Акумулаторът е твърде горещ или твърде студен.



4 светодиода мигат в червено. В акумулатора има неизправност.



Гарантирано ниво на шума съгласно Директива 2000/14/ЕС в dB(A), за да се направят звуковите емисии на продуктите сравними.



Индикацията до символа показва запаса от енергия в акумулатора според спецификацията на производителя на клетката. Наличният на практика запас от енергия е по-малък.



Не изхвърляйте продукта с битовите отпадъци.



Включете и изключете ножа.

4 Указания за безопасност**4.1 Предупредителни символи**

Предупредителните символи върху косачката или акумулатора означават следното:



Спазвайте указанията за безопасност и мерките, свързани с тях.



Прочетете, разберете добре и съхранявайте инструкцията за експлоатация.



Бъдете предпазливи за изхвърчащи обекти – стойте на разстояние и дръжте странични лица надалеч.



Не докосвайте въртящия се нож.



Изваждайте акумулатора по време на прекъсванията на работата, транспортирането, съхранението, поддръжката или ремонта.



Пазете косачката от дъжд и влага.



Изваждайте предпазния ключ по време на прекъсванията на работата, транспортирането, съхранението, поддръжката или ремонта.



Спазвайте безопасното разстояние.



Пазете акумулатора от топлина и огън.



Пазете акумулатора от дъжд и влага и не го потапяйте в течности.



Спазвайте допустимия температурен диапазон на акумулатора.

4.2 Употреба по предназначение

Косачката STIHL RMA 235 служи за косене на суха трева.

Косачката се захранва с енергия от акумулатор STIHL АК.

▲ ПРЕДУПРЕЖДЕНИЕ

- Акумулаторите, които не са одобрени от STIHL за косачката, могат да причинят пожари и експлозии. Това може да доведе до тежки наранявания или смърт и може да възникнат материални щети.
 - ▶ Косачката се използва с акумулатор STIHL АК.
- Ако не използвате косачката или акумулатора по предназначение, това може да доведе до сериозни телесни наранявания или смърт и материални щети.
 - ▶ Използвайте косачката и акумулатора, както е описано в тази инструкция за експлоатация.

4.3 Изисквания към потребителя

▲ ПРЕДУПРЕЖДЕНИЕ

- Потребителите без инструктаж не могат да разпознаят или оценят опасностите, възникващи при косачката и акумулатора.

Потребителят или други лица могат да бъдат сериозно ранени или убити.



- ▶ Прочетете, разберете добре и съхранявайте инструкцията за експлоатация.

- ▶ Ако косачката или акумулаторът се дават на друг човек: предоставете инструкцията за експлоатация заедно с уреда.
- ▶ Уверете се, че потребителят отговаря на следните изисквания:
 - Потребителят е отпочинал.
 - Потребителят има физическа, сетивна и психическа способност да обслужва косачката и акумулатора и да работи с тях. Ако потребителят има ограничена физическа, сетивна или психическа възможност за това, той трябва да работи под надзора и според указанията на отговорно лице.
 - Потребителят може да разпознае и оцени опасностите, свързани с косачката и акумулатора.
 - Потребителят е наясно, че е отговорен при възникнали злополуки и щети.
 - Потребителят е пълнолетен или е бил обучен за съответната професия според националните разпоредби и под съответния надзор.
 - Потребителят е получил инструкция от специализиран търговец на STIHL или квалифицирано лице, преди да използва косачката за първи път.
 - Потребителят не е под влияние на алкохол, лекарства или наркотици.
- ▶ Ако възникнат неясноти: обърнете се към специализиран търговец на STIHL.

4.4 Облекло и оборудване

▲ ПРЕДУПРЕЖДЕНИЕ

- По време на работа предмети могат да бъдат изхвърлени с висока скорост. Потребителят може да бъде наранен.
 - ▶ Носете дълъг панталон от устойчива материя.
- По време на работата може да се вдигне прах. Вдишаният прах може да увреди Вашето здраве и да причини алергични реакции.
 - ▶ Ако се вдигне прах: носете маска за защита против прах.

- Неподходящото облекло може да се оплете в дървета, храсти или в косачката. Потребителите без подходящо облекло могат да бъдат сериозно наранени.
 - ▶ Носете плътно прилепнало облекло.
 - ▶ Махнете шаловите и бижутата.
- По време на почистването, поддръжката или транспорта потребителят може да влезе в контакт с ножа. Потребителят може да бъде наранен.
 - ▶ Носете предпазни ръкавици, изработени от устойчив материал.
- Ако потребителят носи неподходящи обувки, той може да се подхлъзне. Потребителят може да бъде наранен.
 - ▶ Носете стабилни, затворени обувки с нехлъзгаща се подметка.
- По време на заточването на ножовете могат да бъдат изхвърлени частици от материала. Потребителят може да бъде наранен.
 - ▶ Носете плътно прилягащи предпазни очила. Подходящите предпазни очила се тестват съгласно стандарт EN 166 или съгласно националните разпоредби и се предлагат със съответната маркировка в търговската мрежа.
 - ▶ Носете предпазни ръкавици, изработени от устойчив материал.

4.5 Работен участък и неговата околност

4.5.1 Косачка

▲ ПРЕДУПРЕЖДЕНИЕ

- Външните лица, децата и животните не могат да разпознаят и преценят опасностите, свързани с косачката и изхвърляните от нея предмети. Външните лица, децата и животните могат да бъдат сериозно наранени и да възникнат имуществени щети.



- ▶ Не допускате външни лица, деца и животни в района на работа с уреда.

- ▶ Поддържайте дистанция спрямо предмети.
- ▶ Не оставяйте косачката без надзор.
- ▶ Уверете се, че децата не могат да играят с косачката.
- Косачката не е устойчива на вода. Ако работите в дъжд или във влажна среда, може да се стигне до токов удар. Потребителят може да се нарани, а косачката да се повреди.

- ▶ Не работете при дъжд или във влажна среда.
- ▶ Не косете мокра трева.
- Електрическите компоненти на косачката могат да създадат искри. Искрите могат да причинят пожари и експлозии в леснозапалима или експлозивна среда. Това може да доведе до тежки наранявания или смърт и може да възникнат материални щети.
 - ▶ Не работете в леснозапалима или експлозивна среда.

4.5.2 Акумулаторна батерия

▲ ПРЕДУПРЕЖДЕНИЕ

- Външните лица, децата и животните не могат да разпознават и оценяват опасностите, свързани с акумулаторната батерия. Външните лица, децата и животните могат да получат тежки наранявания.
 - ▶ Дръжте далеч външни лица, деца и животни.
 - ▶ Не оставяйте акумулаторната батерия без наблюдение.
 - ▶ Уверете се, че деца не могат да играят с акумулаторната батерия.
- Акумулаторната батерия не е защитена срещу всички въздействия на околната среда. Ако акумулаторната батерия бъде подложена на неподходящи въздействия от околната среда, тя може да се запали или да се експлодира. Това може да доведе до тежко нараняване на хора и до материални щети.



- ▶ Акумулаторната батерия да се предпазва от горещина и от открит огън.
- ▶ Акумулаторната батерия да не се хвърля в огън.



- ▶ Използвайте и съхранявайте акумулаторната батерия в температурния диапазон между - 10 °C и + 50 °C.



- ▶ Акумулаторната батерия да се пази от дъжд и влага и да не се потапя в течности.

- ▶ Акумулаторната батерия да се държи далеч от метални предмети.
- ▶ Акумулаторната батерия да не се поставя под високо налягане.
- ▶ Акумулаторната батерия да не се излага на въздействието на микровълни.
- ▶ Акумулаторната батерия да се пази от химикали и соли.

4.6 Състояние, съответстващо на изискванията за безопасност

4.6.1 Косачка

Косачката е в безопасно състояние, ако следните условия са изпълнени:

- Косачката не е повредена.
- Косачката е чиста и суха.
- Командните елементи функционират и нямат изменения.
- Ножът е правилно монтиран.
- Монтирани са оригинални принадлежности на STIHL за тази косачка.
- Принадлежностите са правилно монтирани.



▲ ПРЕДУПРЕЖДЕНИЕ

- В небезопасно състояние компонентите не могат да функционират правилно и съоръженията за безопасност не работят. Има опасност от тежки наранявания или смърт.
 - ▶ Работете с косачка без неизправности.
 - ▶ Ако косачката е замърсена или мокра: почистете и оставете косачката да изсъхне.
 - ▶ Не модифицирайте косачката.
 - ▶ Ако командните елементи не функционират: не работете с косачката.
 - ▶ Монтирайте оригинални принадлежности на STIHL за тази косачка.
 - ▶ Монтирайте ножа така, както е описано в тази инструкция за експлоатация.
 - ▶ Монтирайте принадлежностите, както е описано в тази инструкция за експлоатация или в инструкцията за експлоатация на принадлежностите.
 - ▶ Не поставяйте предмети в отворите на косачката.
 - ▶ Не свързвайте и не съединявайте накъсо с метални предмети контактите на гнездото за ключа.
 - ▶ Сменяйте износените или повредени указателни табели.
 - ▶ Ако възникнат неясноти: обърнете се към специализиран търговец на STIHL.

4.6.2 Нож

Ножът е в безопасно състояние, ако са изпълнени следните условия:

- Ножът и приставките са неповредени.
- Ножът не е деформиран.
- Ножът е правилно монтиран.
- Ножът е правилно заточен.
- Ножът няма неравности.
- Ножът е правилно балансиран.

- Минималната дебелина и минималната ширина на ножа са достатъчни,  20.2.
- Ъгълът на заточване е спазен,  20.2.

▲ ПРЕДУПРЕЖДЕНИЕ

- При небезопасно състояние части от ножа могат да се отделят и да бъдат изхвърлени. Има опасност от тежки наранявания.
 - ▶ Работете с неповреден нож и неповредени приставки.
 - ▶ Монтирайте ножа правилно.
 - ▶ Заточете ножа правилно.
 - ▶ Ако дебелината или ширината не достигат минимално допустимите стойности: Сменете ножовете.
 - ▶ Ножовете трябва да се балансират от специализиран търговец на STIHL.
 - ▶ Ако възникнат неясноти: обърнете се към специализиран търговец на STIHL.

4.6.3 Акумулатор

Акумулаторът е в състояние, съобразено с изискванията за безопасност, ако следните условия са изпълнени:

- Акумулаторът не е повреден.
- Акумулаторът е чист и сух.
- Акумулаторът функционира и не е променен.

▲ ПРЕДУПРЕЖДЕНИЕ

- В състояние, което не е съобразено с изискванията за безопасност, акумулаторът вече не може да функционира безопасно. Хората могат да получат тежки наранявания.
 - ▶ Работете с неповреден и функциониращ акумулатор.
 - ▶ Не зареждайте повреден или дефектен акумулатор.
 - ▶ Ако акумулаторът е замърсен или мокър: Почистете акумулатора и го оставете да изсъхне.
 - ▶ Не променяйте акумулатора.
 - ▶ Не пъхайте предмети в отворите на акумулатора.
 - ▶ Не свързвайте електрическите контакти на акумулатора с метални предмети и не предизвиквайте късо съединение.
 - ▶ Не отваряйте акумулатора.
 - ▶ Износените или повредени указателни табелки трябва да се сменят.
- От повредения акумулатор може да излезе течност. Ако течността влезе в контакт с кожата или очите, те може да се раздразнят.
 - ▶ Избягвайте контакт с течността.

- ▶ Ако има контакт с кожата: измийте засегнатите места по кожата обилно с вода и сапун.
- ▶ Ако има контакт с очите: промийте очите най-малко за 15 минути обилно с вода и потърсете лекар.
- Повреден или дефектен акумулатор може да мирише необичайно, да дими или да гори. Това може да доведе до тежки наранявания или смърт за хората и може да възникнат материални щети.
 - ▶ Ако акумулаторът мирише необичайно или дими: не използвайте акумулатора и го дръжте далеч от запалими вещества.
 - ▶ Ако акумулаторът гори: опитайте се да угасите акумулатора с пожарогасител или с вода.

4.7 Работа

▲ ПРЕДУПРЕЖДЕНИЕ

- Потребителят не може да продължи да работи концентрирано в определени ситуации. Потребителят може да се спъне, да падне и да се нарани сериозно.
 - ▶ Работете спокойно и обмислено.
 - ▶ Ако осветеността и видимостта са лоши: не работете с косачката.
 - ▶ Управлявайте косачката сами.
 - ▶ Внимавайте за препятствия.
 - ▶ Не накланяйте косачката.
 - ▶ Работете здраво стъпили на земята и поддържайте равновесие.
 - ▶ Ако се появят признаци на умора: направете почивка.
 - ▶ Ако косите по наклон: косете напречно на склона.
 - ▶ Не косете по стръмни склонове.
- Въртящият се нож може да пореже потребителя. Потребителят може да се нарани сериозно.



- ▶ Не докосвайте въртящия се нож.
- ▶ Ако ножът е блокиран от предмет: изключете косачката, извадете предпазния ключ и извадете акумулатора. Едва след това отстранете предмета.

- По време на работа косачката може да причини вибрации.
 - ▶ Носете ръкавици.
 - ▶ Правете почивки.
 - ▶ Ако се появят признаци на проблем с кръвообращението: потърсете лекарска помощ.
- Ако по време на работа ножът удари чуждо тяло, той или части от него могат да бъдат

повредени или изхвърлени с висока скорост. Има опасност от наранявания и материални щети.

- ▶ Отстранете чуждите тела от работната зона.
- Когато се отпусне превключващият лост за режима на косене, ножът продължава да се върти за кратко. Има опасност от тежки наранявания.
 - ▶ Изчакайте, докато ножът спре да се върти.
- Ако въртящият се нож удари твърд предмет, може да се образуват искри. Искрите могат да причинят пожар в леснозапалима среда. Това може да доведе до тежки наранявания или смърт и може да възникнат материални щети.
 - ▶ Не работете в леснозапалима среда.

▲ ОПАСНОСТ

- Ако работата се извършва в близост до кабели, провеждащи напрежение, ножът може да влезе в контакт с тях и да ги повреди. За потребителя има опасност от тежки наранявания или смърт.
 - ▶ Не работете в близост до кабели, провеждащи напрежение.
- Ако се работи при гръмотевична буря, потребителят може да бъде ударен от мълния. За потребителя има опасност от тежки наранявания или смърт.
 - ▶ Ако има буря: не работете.

4.8 Транспортиране

4.8.1 Косачка

▲ ПРЕДУПРЕЖДЕНИЕ

- По време на транспорт косачката може да се преобърне или да се премести. Има опасност от наранявания и материални щети.



- ▶ Извадете предпазния ключ.



- ▶ Извадете акумулатора.

- ▶ Подсигурете косачката с притягащи колани, ремъци или мрежа така, че да не се преобърне и да не може да се движи.

4.8.2 Акумулаторна батерия

▲ ПРЕДУПРЕЖДЕНИЕ

- Акумулаторната батерия не е защитена срещу всички въздействия на околната среда. Ако акумулаторната батерия се положи на неподходящи въздействия на околната среда, тя може да се повреди и могат да възникнат материални щети.
 - ▶ Не бива да се транспортира повредена акумулаторна батерия.
 - ▶ Акумулаторната батерия да се транспортира в електрически непроеводима опаковка.
- При транспортирането акумулаторната батерия може да се преобърне или да се измести. Това може да причини тежки наранявания на хора и материални щети.
 - ▶ Акумулаторната батерия трябва да се опакова така в опаковката, че да не може да се мести.
 - ▶ Подсигурете опаковката така, че да не може да се движи.

4.9 Съхранение

4.9.1 Косачка

▲ ПРЕДУПРЕЖДЕНИЕ

- Децата може да не разпознаят и преценят опасностите, свързани с косачката. Децата може да получат тежки наранявания.



- ▶ Извадете предпазния ключ.



- ▶ Извадете акумулатора.

- ▶ Съхранявайте косачката на място, недостъпно за деца.
- Електрическите контакти на косачката и металните компоненти може да корозират при влага. Косачката може да се повреди.



- ▶ Извадете предпазния ключ.



- ▶ Извадете акумулатора.

- ▶ Съхранявайте косачката чиста и суха.
- Ако предпазният ключ и акумулаторът са поставени по време на съхранение, ножът може да бъде включен неволно. Има опас-

ност от тежки наранявания и материални щети.



- ▶ Извадете предпазния ключ.



- ▶ Извадете акумулатора.

4.9.2 Акумулатор

▲ ПРЕДУПРЕЖДЕНИЕ

- Децата може да не разпознаят и преценят опасностите от акумулатора. Децата може да получат тежки наранявания.
 - ▶ Съхранявайте акумулатора на място, недостъпно за деца.
- Акумулаторът не е защитен от всякакви влияния на околната среда. Ако акумулаторът е изложен на определени влияния на околната среда, той може да бъде повреден.
 - ▶ Съхранявайте акумулатора чист и сух.
 - ▶ Съхранявайте акумулатора в затворено помещение.
 - ▶ Съхранявайте акумулатора отделно от косачката и зарядното устройство.
 - ▶ Съхранявайте акумулатора в електронепроводима опаковка.
 - ▶ Използвайте и съхранявайте акумулатора в температурния диапазон между -10 °C и +50 °C

4.10 Почистване, поддръжка и ремонт

▲ ПРЕДУПРЕЖДЕНИЕ

- Ако предпазният ключ и акумулаторът са поставени по време на почистването, поддръжката или ремонта, ножът може да бъде включен неволно. Има опасност от тежки наранявания и материални щети.



- ▶ Извадете предпазния ключ.



- ▶ Извадете акумулатора.

- Ако използвате силни почистващи препарати, почистване със струя вода или остри предмети, може да повредите косачката, ножа и акумулатора. Ако не почистите правилно косачката, ножа и акумулатора, ком-

понентите няма да могат да функционират правилно и съоръженията за безопасност няма да работят. Има опасност от тежки наранявания.

- ▶ Почистете косачката, ножа и акумулатора, както е описано в тази инструкция за експлоатация.
- Ако косачката, ножът или акумулаторът не са поддържани или ремонтирани правилно, компонентите няма да могат да функционират правилно и съоръженията за безопасност няма да работят. Има опасност от тежки наранявания или смърт.
 - ▶ Не правете техническа поддръжка и не ремонтирайте сами косачката и акумулатора.
 - ▶ Ако косачката или акумулаторът се нуждаят от поддръжка или ремонт: обърнете се към специализиран търговец на STIHL.
 - ▶ Поддържайте ножовете така, както е описано в тази инструкция за експлоатация.
- По време на почистването, поддръжката или ремонта на ножа потребителят може да се порезе на остриите режещи ръбове. Потребителят може се нарани.
 - ▶ Носете предпазни ръкавици, изработени от устойчив материал.
- По време на заточването ножът може да се нагрее. Потребителят може да получи изгаряне.
 - ▶ Изчакайте, докато ножът се охлади.
 - ▶ Носете предпазни ръкавици, изработени от устойчив материал.

5 Подготовка на косачката за употреба

5.1 Подготовка на косачката за употреба

Преди всяко начало на работа трябва да се изпълнят следните стъпки:

- ▶ Уверете се, че следните компоненти се намират в състояние, съобразено с изискванията за безопасност:
 - Косачка, [11.1](#).
 - Нож, [11.2](#).
 - Акумулатор, [11.3](#).
- ▶ Проверете акумулатора, [11.3](#).
- ▶ Заредете докрай акумулатора, [6.1](#).
- ▶ Почистете косачката, [16.2](#).
- ▶ Проверете ножа, [11.2](#).
- ▶ Монтирайте ръкохватката, [7.1](#)

- ▶ Разгънете ръкохватката, [7.2.1](#).
- ▶ Ако ще косите и окосената трева трябва да се събира в коша за трева: закачете коша за трева, [7.3.2](#).
- ▶ Ако ще косите и окосената трева трябва да се изхвърля отзад: откачете коша за трева, [7.3.3](#).
- ▶ Настройте височината на косене, [12.2](#).
- ▶ Проверете командните елементи, [11.1](#).
- ▶ Ако стъпките не могат да бъдат изпълнени: не използвайте косачката и потърсете помощ от специализиран търговец на STIHL.

6 Зареждане на акумулатора и светодиодите

6.1 Зареждане на акумулаторната батерия

Времето на зареждане зависи от различни външни фактори, като например от температурата на акумулаторната батерия или от температурата на околната среда. Фактическото време на зареждане може да се различава от посоченото време. Времето на зареждане е посочено на адрес www.stihl.com/charging-times.

- ▶ Зареждайте акумулаторната батерия така, както е описано в ръководството за употреба на зарядните устройства STIHL AL 101, 300, 500.

6.2 Показване на състоянието на зареждане

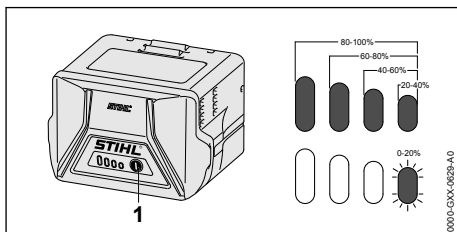

- ▶ Натиснете бутона (1). Светодиодите светят в продължение прилб. на 5 секунди в зелено и показват състоянието на зареждането.
- ▶ Ако десният светодиод мига в зелен цвят: заредете акумулаторната батерия.

6.3 Светодиоди върху акумулатора

Светодиодите могат да показват състоянието на зареждане на акумулатора или неизправности. Светодиодите могат да светят или мигат със зелена или червена светлина.

Ако светодиодите светят или мигат в зелено, те показват състоянието на зареждане.

- ▶ Ако светодиодите светят или мигат в червено: отстранете неизправностите,  19.1. В косачката или в акумулатора има повреда.

7 Сглобяване на косачката

7.1 Монтиране на ръкохватката

- ▶ Изключете косачката, извадете предпазния ключ и извадете акумулатора.
- ▶ Поставете косачката на равен терен.

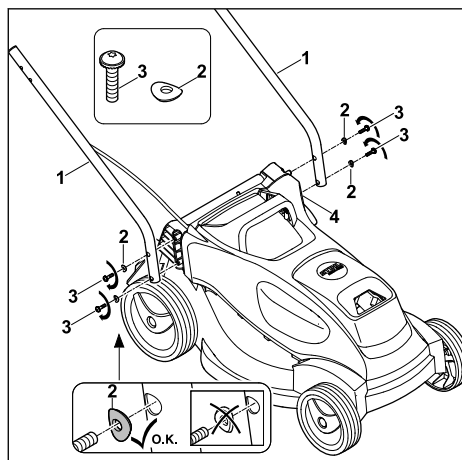

- ▶ Придържайте долните части на ръкохватката (1) към косачката така, че отворите да съвпадат.
- ▶ Пъхнете болтовете (3) заедно с шайбите (2) отвън навътре през отворите в долната част на ръкохватката (1) и в косачката (4), завийте ги и ги затегнете с 3 Nm. И двете долни части на ръкохватката (1) са здраво свързани с косачката (4).

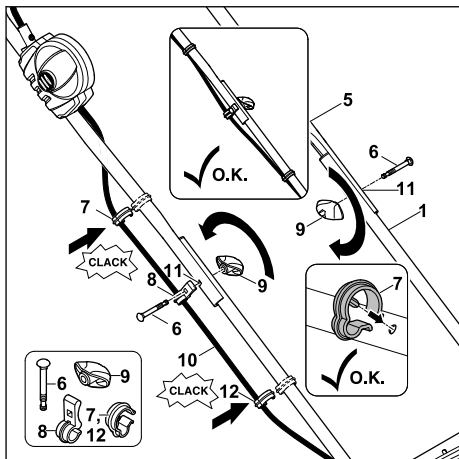

- ▶ Придържайте горната част на ръкохватката (5) към долните части на ръкохватката (1) така, че отворите да съвпадат.
- ▶ Поставете кабела (10) в кабелната скоба (8).
- ▶ От страната, на която се намира кабела, пъхнете болт (6) отвън навътре през отворите (11) на кабелната скоба (8), горната част на ръкохватката (5) и долната част на ръкохватката (1).
- ▶ От другата страна пъхнете болт (6) отвън навътре през отворите (11) на горната част на ръкохватката (5) и долната част на ръкохватката (1).
- ▶ Поставете въртящите се лостове (9) от двете страни върху болтовете (6) и ги завийте. Горната част на ръкохватката (5) е здраво свързана с долните части на ръкохватката (1).
- ▶ Поставете кабела в кабелните скоби (7).
- ▶ Притиснете кабелната скоба (7) към горната част на ръкохватката (5), докато не се фиксира с щракване.
- ▶ Притиснете кабелната скоба (12) към долната част на ръкохватката (1), докато не се фиксира с щракване.

Не е необходимо ръкохватката да се демонтира отново.

7.2 Разгъване и сгъване на ръкохватката

7.2.1 Разгъване на ръкохватката

- ▶ Изключете косачката, извадете предпазния ключ и извадете акумулатора.
- ▶ Поставете косачката на равен терен.

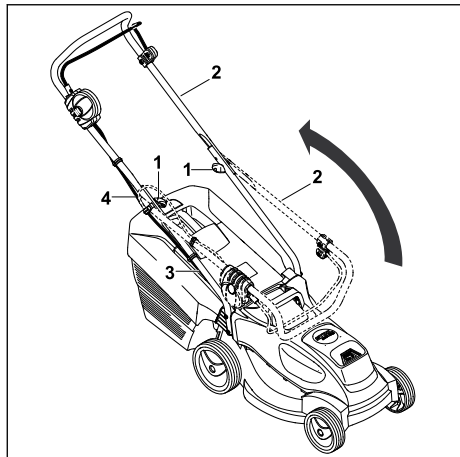

- ▶ Вдигнете назад и задръжте с една ръка горната част на ръкохватката (2). Внимавайте да не повредите кабела (4).
- ▶ Затегнете въртящите се лостове (1). Ръкохватката (2) е здраво свързана с косачката.

Горната част на ръкохватката (2) е здраво свързана с долната част на ръкохватката (3).

7.2.2 Сгъване на ръкохватката

За по-компактно транспортиране или съхранение ръкохватката може да се сгъва.

- ▶ Изключете косачката, извадете предпазния ключ и извадете акумулатора.
- ▶ Поставете косачката на равен терен.

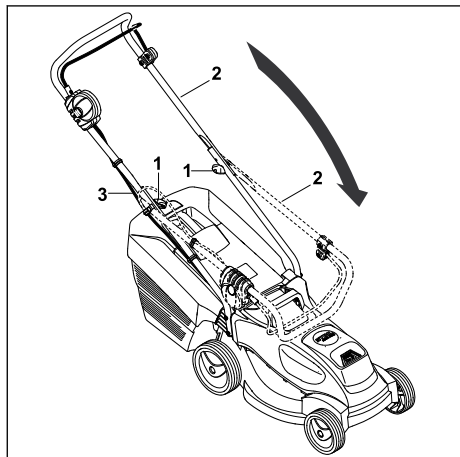

- ▶ Развийте въртящите се лостове (1) допълно, че да се въртят свободно.

- ▶ Сгънете напред горната част на ръкохватката (2), като внимавате да не повредите кабела (3).

7.3 Сглобяване, закачане и откачане на коша за трева

7.3.1 Сглобяване на коша за трева

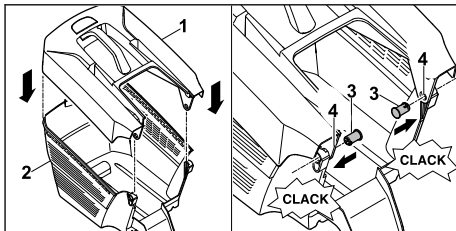

- ▶ Поставете горната (1) върху долната част на коша за трева (2).
- ▶ Избугайте щифтовете (3) отвътре през отворите (4).
- ▶ Притиснете горната част на коша за трева (1) надолу. Горната част на коша за трева се фиксира с щракване.

7.3.2 Закачане на коша за трева

- ▶ Изключете косачката
- ▶ Поставете косачката на равен терен.

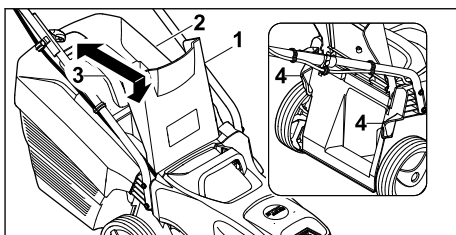

- ▶ Отворете дефлектора (1) и го задръжте.
- ▶ Хванете коша за трева (2) за ръкохватката (3) и с помощта на куките го закачете на приспособленията за закрепване (4).
- ▶ Поставете дефлектора (1) върху коша за трева (2).

7.3.3 Откачане на коша за трева

- ▶ Изключете косачката.
- ▶ Поставете косачката на равен терен.
- ▶ Отворете дефлектора и го задръжте.
- ▶ Свалете коша за трева от ръкохватката с движение нагоре.
- ▶ Затворете дефлектора.

8 Поставяне и изваждане на акумулатора

8.1 Поставяне на акумулатора

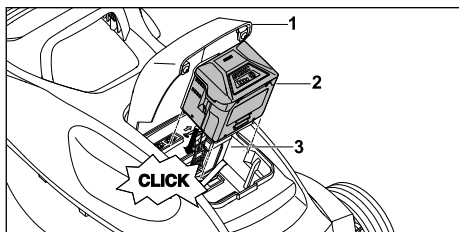

- ▶ Поставете косачката на равен терен.
- ▶ Отворете клапата (1) докрай и задръжте.
- ▶ Натиснете докрай акумулатора (2) в отвора за акумулатора (3).
Акумулаторът (2) се фиксира с щракване и е застопорен.
- ▶ Затворете клапата (1).

8.2 Изваждане на акумулатора

- ▶ Поставете косачката на равен терен.
- ▶ Отворете клапата (1) докрай и задръжте.

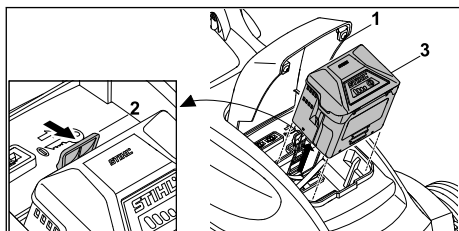

- ▶ Натиснете блокиращия лост (2).
Акумулаторът (3) е освободен.
- ▶ Свалете акумулатора (3).
- ▶ Затворете клапата (1).

9 Поставяне и изваждане на предпазния ключ

9.1 Поставяне на предпазния ключ

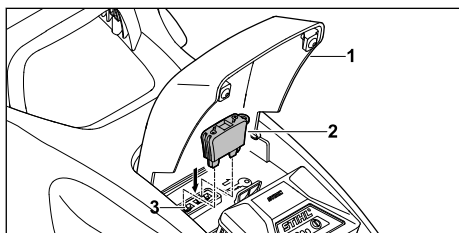

- ▶ Отворете клапата (1) докрай и задръжте.
- ▶ Поставете предпазния ключ (2) в предвиденото за него гнездо (3).
- ▶ Затворете клапата (1).

9.2 Изваждане на предпазния ключ

- ▶ Отворете клапата докрай и задръжте.
- ▶ Извадете предпазния ключ.
- ▶ Затворете клапата.
- ▶ Съхранявайте предпазния ключ на място, недостъпно за деца.

10 Включване и изключване на косачката

10.1 Включване и изключване на ножа

10.1.1 Включване на ножа

- ▶ Поставете косачката на равен терен.

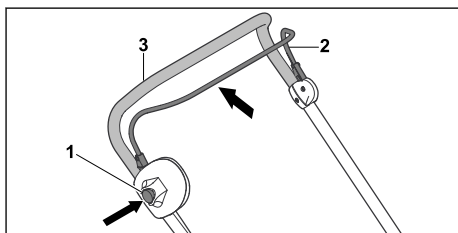

- ▶ Натиснете бутона за блокиране (1) с дясната ръка и го задръжте натиснат.
- ▶ Издърпайте превключващия лост за режима на косене (2) с лявата ръка изцяло по посока на ръкохватката (3) и го задръжте така, че палецът Ви да обхване ръкохватката (3).
Ножът се завърта.
- ▶ Отпуснете бутона за блокиране (1).
- ▶ Задръжте ръкохватката (3) и превключващия лост за режима на косене (2) с дясната ръка така, че палецът Ви да обхване ръкохватката (3).

10.1.2 Изключване на ножа

- ▶ Отпуснете превключващия лост за режима на косене.
- ▶ Изчакайте, докато ножът спре да се върти.
- ▶ Ако ножът продължи да се върти: извадете предпазния ключ, свалете акумулатора и се консултирайте със специализиран търговец на STIHL.
Косачката е неизправна.

11 Проверка на косачката и акумулатора

11.1 Проверка на командните елементи

Бутон за блокиране и лост за включване

- ▶ Извадете предпазния ключ.
 - ▶ Свалете акумулатора.
 - ▶ Натиснете блокиращия бутон и отново го отпуснете.
 - ▶ Издърпайте лоста за включване изцяло по посока на ръкохватката и отново го отпуснете.
 - ▶ Ако бутонът за блокиране или лостът за включване са трудноподвижни или не се връщат в изходна позиция: не използвайте косачката и потърсете помощ от специализиран търговец на STIHL.
- Бутонът за блокиране или лостът за включване са неизправни.



Включване на ножа

- ▶ Поставете предпазния ключ.
- ▶ Поставете акумулатора.
- ▶ Натиснете бутона за блокиране с дясната ръка и го дръжте натиснат.
- ▶ Издърпайте лоста за включване с лявата ръка изцяло по посока на ръкохватката и го задръжте така, че палецът Ви да обхване ръкохватката.
Ножът се завърта.
- ▶ Ако 3-те светодиода мигат в червено: извадете предпазния ключ, свалете акумулатора и се консултирайте със специализиран търговец на STIHL.
При косачката има неизправност.
- ▶ Отпуснете бутона за блокиране и лоста за включване.
След кратко изчакване ножът спира да се върти.
- ▶ Ако ножът продължи да се върти: извадете предпазния ключ, свалете акумулатора и се консултирайте със специализиран търговец на STIHL.
Косачката е неизправна.

11.2 Проверка на ножа

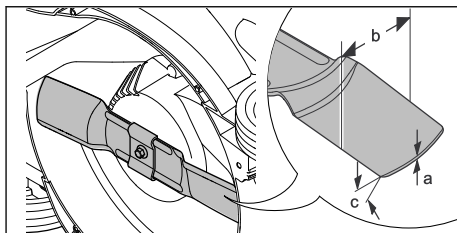
- ▶ Изключете косачката, извадете предпазния ключ и извадете акумулатора.
- ▶ Наклонете косачката настрани и я подпрете,  16.1.



- ▶ Измерете следното:
 - Дебелина а
 - Ширина b
 - Ъгъл на заточване c
- ▶ Ако дебелината или ширината не достигат минимално допустимите стойности: сменете ножа,  20.2.
- ▶ Ако ъгълът на заточване не е спасен: заточете ножа,  20.2.
- ▶ Ако възникнат неясноти: обърнете се към специализиран търговец на STIHL.

11.3 Проверете акумулаторната батерия

- ▶ Натиснете бутона на акумулаторната батерия.
Светодиодите светят или мигат.
- ▶ Ако светодиодите не светят или не мигат: акумулаторната батерия да не се използва и да се потърси помощта на сътрудник в специализиран търговски обект на STIHL.
В акумулаторната батерия има неизправност.

12 Работа с косачката

12.1 Държане и водене на косачката

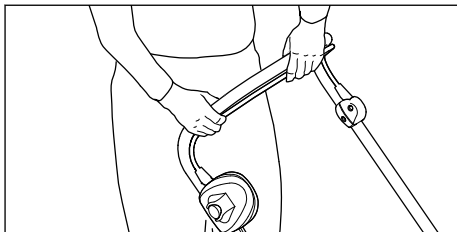

- ▶ Дръжте ръкохватката с две ръце така, че палците да я обхващат.

12.2 Настройване на височината на косене

Височината на косене може да бъде настроена на 5 степени:

- 25 мм = позиция 1
- 35 мм = позиция 2
- 45 мм = позиция 3
- 50 мм = позиция 4
- 60 мм = позиция 5

Позициите са посочени върху косачката.

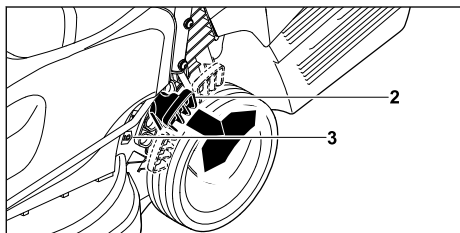

- ▶ Дръжте добре косачката за ръкохватката.
- ▶ Натиснете лоста (2) навън и го задръжте.
- ▶ Поставете косачката в желаната позиция чрез повдигане и спускане. Текущата височината на косене може да се отчете от индикатора за височината на косене (3).
- ▶ Отпуснете лоста (2). Косачката се фиксира.

12.3 Косене



- ▶ Бутайте косачката напред бавно и контролирано.

12.4 ЕСО режим

Акумулаторната косачка STIHL разпознава текущите работни условия и автоматично задава подходящите обороти на ножа.

Така времето на движение на акумулатора може да бъде удължено.

12.5 Изпразване на коша за трева

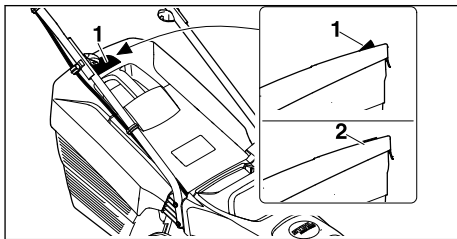

Въздушният поток, генериран от ножа, повдига индикатора за равнището на запълване (1). Когато кошът за трева се напълни, въздушният поток спира. Ако въздушният поток е твърде малък, индикаторът за равнището на запълване (2) се връща в пасивно състояние. Това е сигнал да изпразните коша за трева.

Безпроблемното функциониране на индикатора за равнището на запълване е гарантирано само при оптимален въздушен поток. Външни влияния, като мокра, гъста или висока трева, ниска позиция на косене, замърсяване или други подобни, могат да засегнат въздушния поток и функционирането на индикатора за равнището на запълване.

- ▶ Ако индикаторът за равнището на запълване се върне в пасивно състояние: Изпразнете коша за трева.
- ▶ Изключете косачката.
- ▶ Откачете коша за трева.

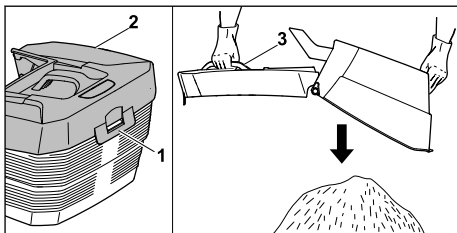

- ▶ Отворете затварящата планка (1).
- ▶ Отворете горната част на коша за трева (2) от ръкохватката (3) и я задръжте.
- ▶ С втората ръка я дръжте за долната ръкохватка.

- ▶ Изпразнете коша за трева.
- ▶ Затворете коша за трева.
- ▶ Закачете коша за трева.

13 След работа

13.1 След работа

- ▶ Изключете косачката, извадете предпазния ключ и свалете акумулатора.
- ▶ Ако косачката е мокра: оставете косачката да изсъхне.
- ▶ Ако акумулаторът е мокър: оставете акумулатора да изсъхне.
- ▶ Почистете косачката.
- ▶ Почистете акумулатора.

14 Транспортиране

14.1 Транспортиране на косачката

- ▶ Изключете косачката.
Ножът не трябва да се върти.
- ▶ Извадете предпазния ключ и извадете акумулатора.

Бутане на косачката

- ▶ Бутайте косачката напред бавно и контролирано.

Носене на косачката

- ▶ Носете предпазни ръкавици, изработени от устойчив материал.

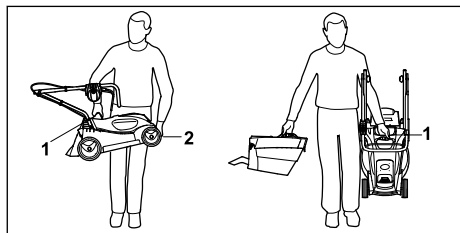

- ▶ Ако носите само косачката:
 - ▶ Сгънете ръкохватката.
 - ▶ Дръжте косачката с едната ръка за ръкохватката за носене (1), а с другата за корпуса (2).
 - ▶ Повдигнете и носете косачката.
- ▶ Ако едновременно носите косачката и коша за трева:
 - ▶ Носете косачката, като я държите с едната ръка за ръкохватка за носене (1).
 - ▶ Повдигнете косачката и я носете встрани от тялото.

Транспортиране на косачката в превозно средство

- ▶ Закрепете косачката изправена така, че да не се преобърне и да не може да се движи.

14.2 Транспортиране на акумулатора

- ▶ Изключете косачката и свалете акумулатора.
- ▶ Уверете се, че акумулаторът не е в безопасно състояние.
- ▶ Опаковайте акумулатора така, че да са изпълнени следните условия:
 - Опаковката е електронепроводима.
 - Акумулаторът не може да се движи в опаковката.
- ▶ Подсигурете опаковката така, че тя да не може да се движи.

Акумулаторът е обект на изискванията за транспортиране на опасни стоки. Акумулаторът е категоризиран като UN 3480 (литиево-йонни батерии) и е проверен съгласно наръчника на ООН за проверки и критерии част III, подраздел 38.3.

Правилата за транспортиране са посочени на www.stihl.com/safety-data-sheets.

15 Съхранение

15.1 Съхранение на косачката

- ▶ Изключете косачката, извадете предпазния ключ и извадете акумулатора.
- ▶ Съхранявайте косачката така, че следните условия да са изпълнени:
 - Косачката да е на място, недостъпно за деца.
 - Косачката да е чиста и суха.
 - Косачката да не може да се преобърне.
 - Косачката да не може да се плъзне.

15.2 Съхранение на акумулатора

STIHL препоръчва да поддържате акумулатора в състояние на зареждане между 40% и 60% (2 светещи в зелено светодиода).

- ▶ Съхранявайте акумулатора така, че да са изпълнени следните условия:
 - Акумулаторът е на място, недостъпно за деца.
 - Акумулаторът е чист и сух.
 - Акумулаторът е в затворено помещение.
 - Акумулатора е отделно от косачката и зарядното устройство.
 - Акумулаторът е в електронепроводима опаковка.
 - Акумулаторът е в температурния диапазон между - 10 °C и + 50 °C

16 Почистване

16.1 Поставяне на косачката в позицията за почистване

- ▶ Изключете косачката, извадете предпазния ключ и извадете акумулатора.
- ▶ Поставете косачката на равен терен.
- ▶ Откачете коша за трева.

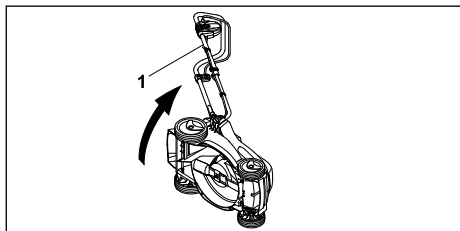

- ▶ Хванете косачката за ръкохватката (1), наклонете я настрани и я подпрете.

16.2 Почистване на косачката

- ▶ Изключете косачката, извадете предпазния ключ и извадете акумулатора.
- ▶ Почистете косачката с влажна кърпа.
- ▶ Почистете канала за изхвърляне с мека четка или с влажна кърпа.
- ▶ Отстранете чуждите тела от отвора за акумулатора и го почистете с влажна кърпа.
- ▶ Почистете електрическите контакти в отвора за акумулатора с четчица или мека четка.

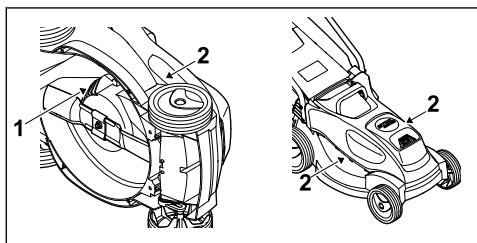

- ▶ Почистете вентилационните отвори (1), (2) с четчица.
- ▶ Изправете косачката.
- ▶ Почистете областта около ножа и самия нож с дървена пръчка, мека четка или влажна кърпа.

16.3 Почистване на акумулатора

- ▶ Почистете акумулатора (батерията) с влажна кърпа.

17 Поддръжка /обслужване

17.1 Демонтаж и монтаж на ножа

17.1.1 Демонтиране на ножа

- ▶ Изключете косачката, извадете предпазния ключ и извадете акумулатора.
- ▶ Наклонете косачката настрани и я подпрете.

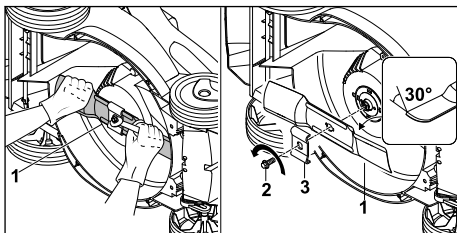

- ▶ Хванете ножа (1) с една ръка.
- ▶ Развийте болта (2) по посока на стрелката и го свалете заедно със захващащото приспособление (3).
- ▶ Свалете ножа (1).
- ▶ Изхвърлете болта (2) и захващащото приспособление (4).

За монтирането на ножа (1) използвайте нови болт и захващащо приспособление.

17.1.2 Монтиране на ножа

- ▶ Изключете косачката, извадете предпазния ключ и извадете акумулатора.
- ▶ Наклонете косачката настрани и я подпрете.

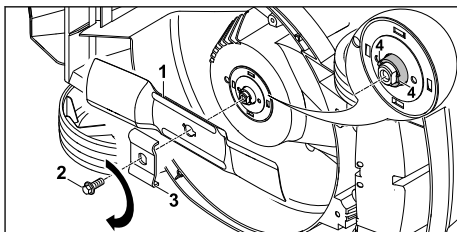

- ▶ Почистете контактната повърхност и втулката на ножа.

- ▶ Поставете ножа за косене (1) към втулката на ножа с извитите лопатки нагоре.
- ▶ Позиционирайте водещите щифтове (4) на втулката на ножа в отворите на ножа за косене.
- ▶ Дръжте с една ръка ножа за косене (1) и поставете новото захващащо приспособление (3).
- ▶ Нанесете осигурител за резби Loctite 243 върху резбата на новия болт (2).
- ▶ Завийте болта (2) и го затегнете с 20 Nm.

17.2 Заточване и балансиране на ножа

Необходима е много практика за правилното заточване и балансиране на ножа.

STIHL препоръчва ножът да се заточва и балансира от специализиран търговец на STIHL.



ПРЕДУПРЕЖДЕНИЕ

- Режещите ръбове на ножа са остри. Потребителят може да се пореже.
 - ▶ Носете предпазни ръкавици, изработени от устойчив материал.

- ▶ Изключете косачката, извадете предпазния ключ и свалете акумулатора.
- ▶ Изправете косачката.
- ▶ Демонтирайте ножа.
- ▶ Заточете ножа. При това спазвайте ъгъла на заточване и охладете ножа, **20.2**. Ножът не трябва да посинява по време на заточването.
- ▶ Монтирайте ножа.
- ▶ Ако възникнат неясноти: обърнете се към специализиран търговец на STIHL.

18 Ремонт

18.1 Ремонт на косачката

Потребителят не може сам да поправа косачката и ножа.

- ▶ Ако косачката или ножът са повредени: не използвайте косачката или ножа и потърсете помощ от специализиран търговец на STIHL.
- ▶ Ако указателните табели са нечетливи или повредени: указателните табели трябва да се сменят от специализиран търговец на STIHL.

19 Отстраняване на неизправности

19.1 Отстраняване на неизправности по косачката или акумулатора

Неизправност	Светодиоди върху акумулатора	Причина	Отстраняване
Косачката не се задвижва при включване.	1 светодиод мига в зелено.	Състоянието на зареждане на акумулатора е твърде ниско.	▶ Заредете акумулатора.
	1 светодиод свети в червено.	Акумулаторът е твърде горещ или твърде студен.	▶ Извадете предпазния ключ. ▶ Свалете акумулатора. ▶ Оставете акумулатора да се охлади или да загрее.
	3 светодиода мигат в червено.	При косачката има неизправност.	▶ Извадете предпазния ключ. ▶ Свалете акумулатора. ▶ Почистете електрическите контакти в отвора за акумулатора. ▶ Поставете акумулатора. ▶ Включете косачката. ▶ Ако 3-те светодиода продължат да мигат в червено: не използвайте косачката и потърсете помощ от специализиран търговец на STIHL.
	3 светодиода светят в червено.	Косачката е прегряла.	▶ Извадете предпазния ключ. ▶ Свалете акумулатора. ▶ Оставете косачката да изстине.
	4 светодиода мигат в червено.	В акумулатора има неизправност.	▶ Извадете акумулатора и отново го поставете. ▶ Включете косачката.

Неизправност	Светодиоди върху акумулатора	Причина	Отстраняване
			▶ Ако 4-те светодиода продължат да мигат в червено: не използвайте акумулатора и потърсете помощ от специализиран търговец на STIHL.
		Прекъсната е електрическата връзка между косачката и акумулатора.	▶ Извадете предпазния ключ. ▶ Свалете акумулатора. ▶ Почистете електрическите контакти в отвора за акумулатора. ▶ Поставете предпазния ключ. ▶ Поставете акумулатора.
		Косачката или акумулаторът са влажни.	▶ Извадете предпазния ключ. ▶ Свалете акумулатора. ▶ Почистете косачката. ▶ Оставете косачката или акумулатора да изсъхне.
		Съпротивлението при ножа е твърде голямо.	▶ Настройте по-голяма височина на косене. ▶ Включете косачката в по-ниска трева.
		Зоната около ножа е задръстена.	▶ Почистете косачката.
Косачката се изключва по време на работа.	3 светодиода светят в червено.	Косачката е прегряла.	▶ Извадете предпазния ключ. ▶ Свалете акумулатора. ▶ Оставете косачката да изстине. ▶ Почистете косачката. ▶ Не включвайте косачката твърде често за малък период от време. ▶ Настройте по-голяма височина на косене. ▶ Косете по-ниска трева.
		Ножът е блокиран.	▶ Извадете предпазния ключ. ▶ Свалете акумулатора. ▶ Почистете косачката.
		Има електрическа неизправност.	▶ Извадете акумулатора и отново го поставете. ▶ Включете косачката.
Косачката вибрира силно по време на работа.		Болтът на ножа е хлабав.	▶ Затегнете болта.
		Ножът не е правилно балансиран.	▶ Заточете и балансирайте ножа.
Продължително стга на работа на косачката е твърде кратка.		Акумулаторът не е зареден напълно.	▶ Заредете докрай акумулатора.
		Акумулаторът е превишил своя експлоатационен живот.	▶ Сменете акумулатора.
		Зоната около ножа е задръстена.	▶ Почистете косачката.
		Ножът е тъп или износен.	▶ Заточете и балансирайте ножа.

Неизправност	Светодиоди върху акумулатора	Причина	Отстраняване
		Съпротивлението при ножа е твърде голямо.	<ul style="list-style-type: none"> ▶ Настройте по-голяма височина на косене. ▶ Косете по-ниска трева.
Акумулаторът забира при поставянето му в отвора за акумулатор.		Водачите или електрическите контакти в отвора за акумулатор са замърсени.	<ul style="list-style-type: none"> ▶ Почистете косачката.
След поставяне на акумулатора в зарядното устройство процедурата за зареждане не стартира.	1 светодиода свети в червено.	Акумулаторът е твърде горещ или твърде студен.	<ul style="list-style-type: none"> ▶ Оставете акумулатора в зарядното устройство. Процедурата за зареждане стартира автоматично след достигане на допустимия температурен диапазон.
Тревата е окосена некачествено или е пожълтяла.		Ножът е тъп или износен.	<ul style="list-style-type: none"> ▶ Заточете и балансирайте ножа.
		Съпротивлението при ножа е твърде голямо.	<ul style="list-style-type: none"> ▶ Настройте по-голяма височина на косене. ▶ Косете по-ниска трева.

20 Технически данни

20.1 Косачка STIHL RMA 235.0

- Разрешен акумулатор: STIHL AK
- Тегло без акумулатор: 14 кг
- Максимално съдържание на коша за трева: 30 l
- Ширина на косене: 33 см
- Брой обороти: 3400 мин⁻¹
- Брой обороти в режим ECO: 2900 мин⁻¹

Времето на движение е посочено на адрес www.stihl.com/battery-life.

20.2 Нож

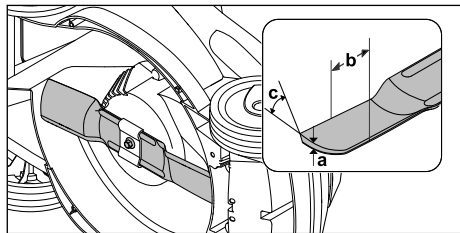

- Минимална дебелина a: 1,6 мм
- Минимална ширина b: 56 мм
- Ъгъл на заточване c: 30°

20.3 Батерия STIHL AK

- Батерия: литиева йонна (Li-ion)

- Напрежение: 36 V
- Капацитет в амперчаса Ah: виж заводска табелка
- Енергийно съдържание в Wh: виж заводска табелка
- Тегло в кг: виж заводска табелка
- Допустим температурен диапазон за използване и съхраняване: от -10°C до +50°C

20.4 Нива на шума и вибрациите

Стойността K за нивото на шума възлиза на 2 dB(A). Стойността K за нивото на шума възлиза на 1,5 dB(A). Стойността K за нивото на вибрациите възлиза на 0,9 m/c².

- Ниво на шума L_{рА}, измерено според EN 60335-2-77: 76 dB(A)
- Гарантирано ниво на шума L_{WAd}, измерено съгласно 2000/14/EC/S.I. 2001/1701: 89 dB(A)
- Ниво на вибрациите a_{нв}, измерено според EN 60335-2-77, ръкохватка: 1,8 m/c²

Посочените нива на вибрациите са измерени съгласно стандартизирана процедура за изпитване и могат да се използват за сравнение на електрически уреди. Действителните нива на вибрациите могат да се различават от посочените стойности в зависимост от начина на приложение. Посочените нива на

вибрациите могат да бъдат използвани за първоначална оценка на вибрационното натоварване. Трябва да бъде оценено действителното вибрационно натоварване. При това може да се вземат под внимание и времето, през което електрическият уред е изключен, както и това, през което е включен, но работи без натоварване.

Информация за изпълнението на Директивата относно излагането на вибрации на работното място 2002/44/ЕС и S.I. 2005/1093 можете да откриете на адрес www.stihl.com/vib.

20.5 REACH

Съкращението "REACH" обозначава регламента на ЕГ (Европ. общност) за регистриране, анализ и допустимост на химическите препарати.

Информацията за изпълнение на регламента REACH е посочена по-долу www.stihl.com/reach.

21 Резервни части и принадлежности

21.1 Резервни части и принадлежности

STIHL  С тези символи се обозначават оригинални резервни части на STIHL и оригинални принадлежности на STIHL.

Фирма STIHL препоръчва да се използват оригинални резервни части и оригинални принадлежности на STIHL.

Резервните части и принадлежностите на други производители не могат да бъдат оценени от STIHL по отношение на надеждността, безопасността и пригодността им, въпреки продължаващото наблюдение на пазара и STIHL не може да гарантира използването им.

Оригинални резервни части и оригинални принадлежности на STIHL се предлагат от специализиран търговски обект на STIHL.

21.2 Важни резервни части

- Нож: 6311 702 0110
- Болт на ножа: 9018 321 1800
- Захващащо приспособление: 6311 702 0600

22 Отстраняване /изхвърляне

22.1 Изхвърляне на косачката

Информация за изхвърлянето можете да получите от специализиран търговец на STIHL.

- ▶ Изхвърлете косачката, ножа, принадлежностите и опаковката в съответствие с разпоредбите и по начин, щадящ околната среда.

23 Декларация на ЕС (EU) за съответствие

23.1 Косачка STIHL RMA 235.0

STIHL Tirol GmbH
Hans Peter Stihl-Straße 5
6336 Langkampfen

Австрия

декларира, поемайки пълна отговорност, че

- Модел: акумулаторна косачка
- Фабрична марка: STIHL
- Тип: RMA 235.0
- Ширина на косене: 33 см
- Серийен номер: 6311

отговаря на съответните разпоредби на Директивите 2000/14/ЕС, 2006/42/ЕС, 2014/30/EU и 2011/65/EU и е разработена и произведена в съответствие с актуалните към датата на производство версии на следните стандарти: EN 60335-1, EN 60335-2-77, EN 55014-1, EN 55014-2.

Нотифициран орган:
TÜV Rheinland LGA Products GmbH
Tillystraße 2
90431 Nürnberg, DE

За установяване на измереното и гарантираното ниво на шума беше приложена Директива 2000/14/ЕС, приложение VIII.

- Измерено ниво на шума: 87,9 dB(A)
- Гарантирано ниво на шума: 89 dB(A)

Техническата документация се съхранява в STIHL Tirol GmbH.

Годината на производство и машинният номер са посочени върху косачката.

Лангкампфен, 02.10.2020 г.

STIHL Tirol GmbH



По пълном.

Matthias Fleischer, завеждащ отдел „Изследователска дейност и разработка“



По пълном.

Sven Zimmermann, завеждащ отдел „Качество“

24 Декларация за съответствие UKCA

24.1 Косачка STIHL RMA 235.0

STIHL Tirol GmbH
Hans Peter Stihl-Straße 5
6336 Langkampfen

Австрия

декларира, поемайки пълна отговорност, че

- Модел: акумулаторна косачка
- Фабрична марка: STIHL
- Тип: RMA 235.0
- Ширина на косене: 33 см
- Сериен номер: 6311

отговаря на относимите разпоредби на директивите на Обединеното кралство Noise Emission in the Environment by Equipment for use Outdoors Regulations 2001, Supply of Machinery (Safety) Regulations 2008, Electromagnetic Compatibility Regulations 2016 и The Restriction of the Use of Certain Hazardous Substances in Electronic Equipment Regulations 2012 и е разработена и произведена в съответствие с валидните към датата на производство версии на следните стандарти: EN 60335-1, EN 60335-2-77, EN 55014-1, EN 55014-2.

Нотифициран орган:
TUV Rheinland UK LTD
1011 Stratford Road
Solihull, B90 4BN

За установяване на измереното и гарантираното ниво на шума беше приложена директива Noise Emission in the Environment by Equipment for use Outdoors Regulations 2001, Schedule 11 на Обединеното кралство.

- Измерено ниво на шума: 87,9 dB(A)
- Гарантирано ниво на шума: 89 dB(A)

Техническата документация се съхранява в STIHL Tirol GmbH.

Годината на производство и машинният номер са посочени върху косачката.

Лангкампфен, 02.11.2021 г.

STIHL Tirol GmbH



По пълном.

Matthias Fleischer, завеждащ отдел „Изследователска дейност и разработка“



По пълном.

Sven Zimmermann, завеждащ отдел „Качество“

25 Указания за техническата безопасност за косачката

25.1 Въведение

Тази глава представя общите инструкции за безопасност на стандарта EN 60335-2-77, приложение EE, за косачки с електрическо задвижване.



ПРЕДУПРЕЖДЕНИЕ

- Прочетете всички инструкции за безопасност, указания, илюстрации и технически спецификации, предоставени за тази косачка. Неспазването на инструкциите по-долу може да доведе до токов удар, пожар и/или сериозни наранявания. **Съхранявайте всички инструкции за безопасност и указания за в бъдеще.**

25.2 Придобиване на опит

- a) Прочетете внимателно инструкциите. Запознайте се с командните елементи и с правилната употреба на машината.
- b) Не позволявайте никога на деца или други лица, които не са запознати с инструкцията за употреба, да използват косачката. Местните разпоредби може да определят минималната възраст на потребителя.
- c) Не косете никога в близост до хора, особено деца или животни.
- d) Обърнете внимание на това, че водачът на машината или потребителят носят отговор-

ност за злополуки с други лица или тяхна собственост.

25.3 Подготвителни дейности

- a) При работа с машината винаги носете стабилни обувки и дълги панталони. Не работете с машината боси или по сандали. Избягвайте да носите свободни дрехи или дрехи с висящи връзки или колани.
- b) Проверете внимателно терена, върху който ще използвате машината, и отстранете всички предмети, които могат да бъдат захванати и изхвърлени от нея.
- c) Преди използване винаги извършвайте визуален контрол дали режещият нож, закрепващите щифтове и целият режещ блок не са износени или повредени. Износените или повредените режещи ножове и закрепващите щифтове могат да се сменят само в комплект, за да се избегне дисбаланс. Износени или повредени указателни табели трябва да бъдат заменени.

25.4 Боравене

- a) Косете само на дневна светлина или при добро изкуствено осветление.
- b) По възможност да се избягва използването на уреда при мокра трева.
- c) Винаги осигурявайте добра стабилност на уреда при работа по склонове.
- d) Водете машината само с пешеходно темпо.
- e) Косете само напречно на склона, никога нагоре или надолу по него.
- f) Бъдете особено внимателни, когато променят посоката на движение по склона.
- g) Не косете по твърде стръмни склонове.
- h) Бъдете особено внимателни, когато обръщате косачката или я дърпате към себе си.
- i) Спрете режещия(ите) нож(ове), когато косачката трябва да бъде наклонена за транспортиране през площи, различни от тревните, и когато косачката се премества от и към площта за косене.
- j) Никога не използвайте косачката при повредени защитни съоръжения или защитни решетки или без монтирани защитни устройства, напр. без отражателна ламарина и/или без съоръжения за събиране на трева.
- k) Стартирайте или задействайте пусковия прекъсвач внимателно, в съответствие с

инструкциите на производителя. Внимавайте да има достатъчно разстояние между краката Ви и режещия(ите) нож(ове).

- l) Когато стартирате или задействате двигателя, не накланяйте косачката, освен ако тя не трябва да бъде повдигната по време на процеса. В този случай я наклонете само доколкото е абсолютно необходимо и повдигнете само страната, използвана от потребителя.
- m) Не стартирайте двигателя, когато стоите) пред канала за изхвърляне.
- n) Никога не поставяйте ръцете или краката си до или под въртящи се части. Винаги стойте на разстояние от отвора за изхвърляне.
- o) Никога не вдигайте или носете косачката при работещ двигател.
- p) Спрете двигателя и извадете стартерния ключ. Уверете се, че всички движещи се части са напълно спрели:

- винаги, когато оставяте косачката без надзор;
 - преди да разблокирате или отпушите канала за изхвърляне;
 - преди да проверите, почистите косачката или да извършвате работи по нея;
 - ако е бил ударен страничен предмет. Проверете за повреди по косачката и извършете необходимите ремонти, преди да я стартирате отново и да работите с нея.
- Ако косачката започне да вибрира необичайно силно, е нужна незабавна проверка:
- проверете за повреди;
 - извършете необходимите ремонти на повредените части;
 - уверете се, че всички гайки, щифтове и болтове са добре затегнати.

25.5 Поддръжка и съхранение

- a) Уверете се, че всички гайки, щифтове и болтове са добре затегнати и уредът се намира в безопасно работно състояние.
- b) Проверявайте редовно коша за трева за износване или загуба на функционалност.
- c) От съображения за безопасност подменяйте износените или повредени части.
- d) Имайте предвид, че при машини с няколко режещи ножа движението на единия режещ нож може да доведе до въртене на останалите режещи ножове.

- e) Когато регулирате машината, внимавайте за това да не заклещите пръстите си между движещите се остриета и неподвижните части на машината.
- f) Оставете двигателя да изстине, преди да приберете машината.
- g) Когато правите техническа поддръжка на режещите ножове, имайте предвид, че дори когато е изключен източникът на напрежение, режещите ножове могат да се задвижат.
- h) От съображения за безопасност подменяйте износените или повредени части. Използвайте само оригинални резервни части и принадлежности.

www.stihl.com



0478-131-9866-C



0478-131-9866-C